

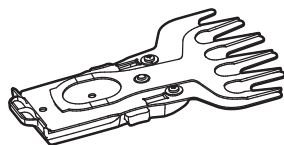

12V GRASS/SHRUB SHEAR

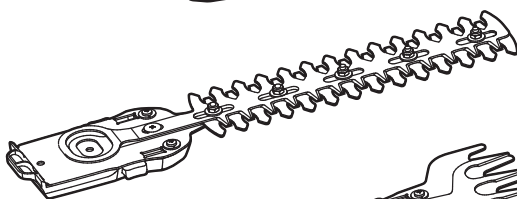
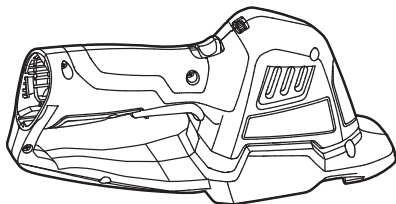

CHT2000E

12-VOLT LITHIUM-ION GRASS/SHRUB SHEAR

EN	12-volt lithium-ion Grass/shrub shear	4	SL	12-voltna litij-ionske škarje za travo in grmičevje	169
DE	12-volt lithium-ionen rasen-/heckenschere	13	LT	12 voltų ličio jonų žolės-krūmų žirkklės	178
FR	Cisaille a gazon/haie 12 V lithium-ion	23	LV	12 voltu litija-jonu akumulatora zāles/krūmu dzirkles	187
ES	Cortasetos con batería de ion de litio de 12 voltios	33	GR	χλοκοπτικό/θαμνοκοπτικό ψαλίδι ιοντων λιθίου 12 volt	197
PT	Corta-sebes/aparador de relva de ião de lítio de 12 volts	43	TR	12-volt lityum-iyon çim/çali makasi	208
IT	Tosaerba/tagliasiepi ioni-litio 12 volt	53	ET	12 V liitiumioonakuga muru-/rõõsakäärid	217
NL	12-volt lithium-ion gras-/struikschaar	63	UK	Ножниц для травы та кущів із 12-вольтним літій-іонним акумулятором	226
DK	12-v lithium-ion græstrimmer/buskrydder	73	BG	12 волтова литиево-йонна ножица за трева и храсти	236
SE	12 volts litiumjon gräs- och busksax	82	HR	12-voltni litij-ionski šišač za travu/grmlje	247
FI	12 voltin litium litium-ion ruohosakset/pensasleikkuri	91	KA	12 ვოლტთან ლითიუმ-იონის აკუმულატორიანი ბალახის/მუჭვის საკრეჭი	256
NO	12 volts litium-ion gressklipper/buskklipper	100	SR	Makaze za travu/žbunje sa litijum jonskom baterijom od 12 volti	270
RU	Садовые ножницы для травы и кустарника с литий-ионным аккумулятором 12 в	109	BS	Makaze za travu/grmova s litij-ionskom baterijom od 12 V	279
PL	Nożyce do trawy/krzewów z baterią litowo-jonową 12 v	120	HE	טלוי 12 חיש/כשד יחיום-יון 12 פולט	307
CZ	12voltové lithium-iontové nůžky na trávu a keře	131	AR	مقص الحشائش/الشجيرات ببطارية ليثيوم-أيون 12 فولت	298
SK	12 voltové litium-iónové nožnice na živý plot/trávu	140			
HU	12-voltos litium-ion fű- és sövénynyíró	149			
RO	Trimmer fără fir pentru gard viu cu acumulator de litiu de 12 volți	159			

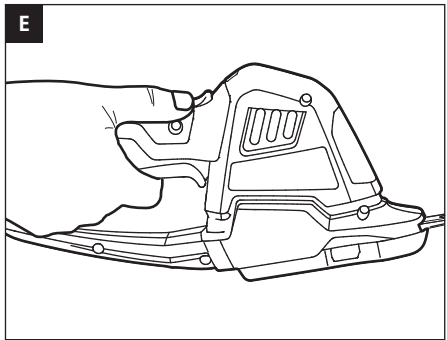
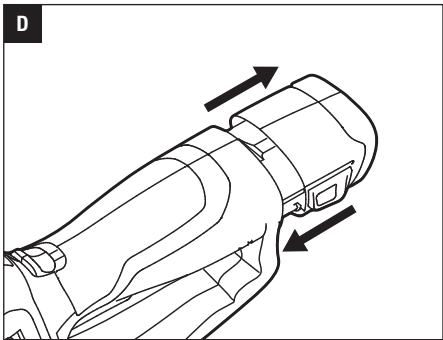
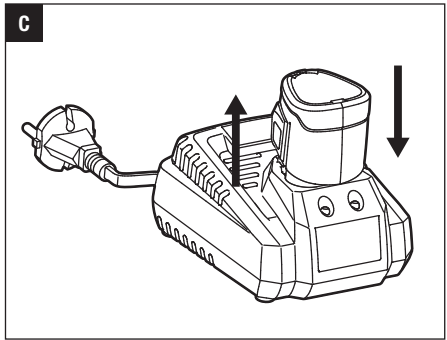
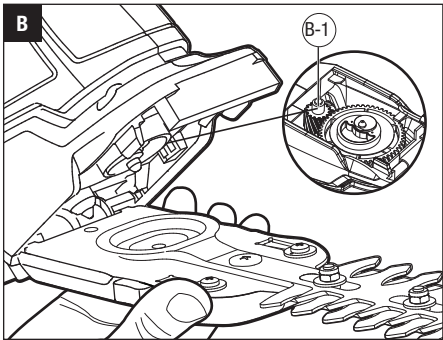
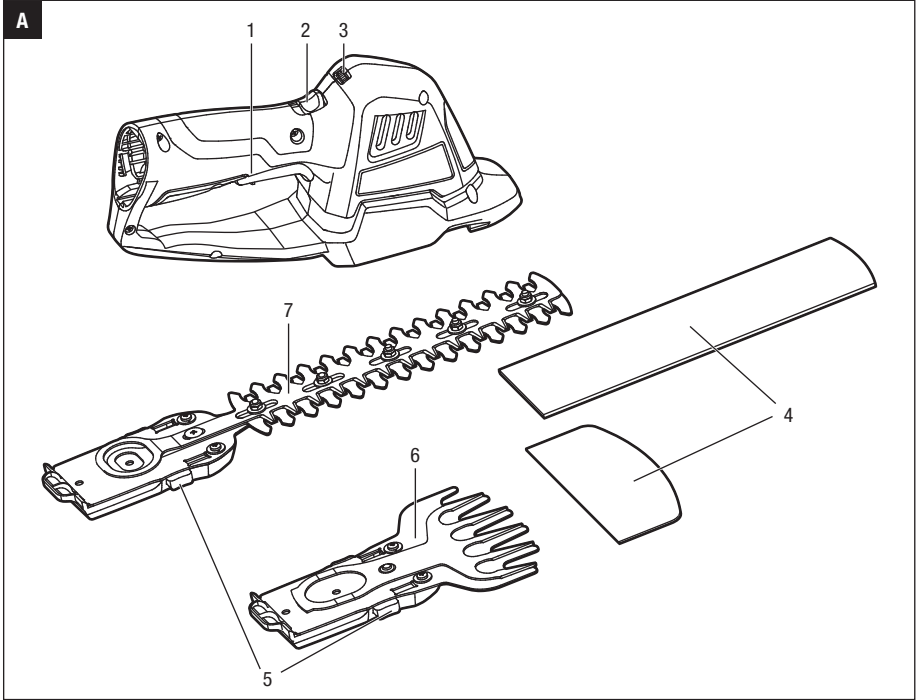

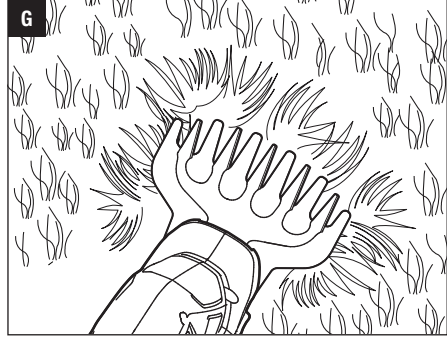
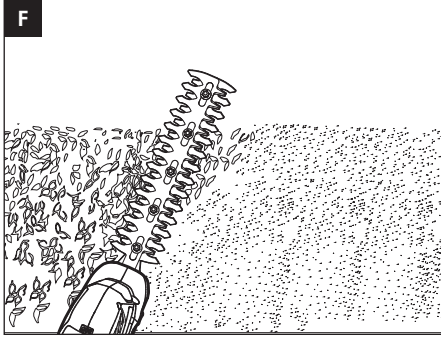

EN READ ALL INSTRUCTIONS!



READ & UNDERSTAND INSTRUCTION MANUAL

WARNING: To ensure safety and reliability, all repairs and replacements should be performed by a qualified service technician.

SAFETY SYMBOLS

The purpose of safety symbols is to attract your attention to possible dangers. The safety symbols and the explanations with them deserve your careful attention and understanding. The symbol warnings do not, by themselves, eliminate any danger.

The instructions and warnings they give are no substitutes for proper accident prevention measures.

WARNING: Be sure to read and understand all safety instructions in this Operator's Manual, including all safety alert symbols such as "DANGER," "WARNING," and "CAUTION" before using this tool. Failure to follow all instructions listed below may result in electric shock, fire, and/or serious personal injury.

SYMBOL MEANING

SAFETY ALERT SYMBOL: Indicates DANGER, WARNING, or CAUTION. May be used in conjunction with other symbols or pictographs.

WARNING: The operation of any power tools can result in foreign objects being thrown into your eyes, which can result in severe eye damage. Before beginning power tool operation, always wear safety goggles or safety glasses with side shields and a full face shield when needed. We recommend a Wide Vision Safety Mask for use over eyeglasses or standard safety glasses with side shields.

SAFETY INSTRUCTIONS

This page depicts and describes safety symbols that may appear on this product. Read, understand, and follow all instructions on the machine before attempting to assemble and operate.

	Safety Alert	Indicates a potential personal injury hazard.
	Read The Operator's Manual	To reduce the risk of injury, user must read operator's manual.
	Do Not Expose To Rain	Do not use in the rain or leave outdoors while it is raining.
	Wear Eye Protection	Always wear safety goggles or safety glasses with side shields and a full face shield when operating this product.
	Keep hands and feet away from the cutting tool	Never attempt to operate your power tool with one hand. Loss of control of the power tool resulting in serious or fatal injury may result. To reduce the risk of cut injuries, keep hands and feet away from the cutting tool. Never attach a moving cutting tool with your hand or any other part of your body.
	cutting means continues to run after the motor is switched off!	cutting means continues to run after the motor is switched off!
	Keep bystanders away!	Keep bystanders away!
	CE	This product is in accordance with applicable EC directives.
	UKCA	This product is in accordance with applicable UK legislation.
	WEEE	Waste electrical products should not be disposed of with household waste. Take to an authorized recycler.
	Recycle Symbols	Do not dispose of battery packs/batteries into household waste, fire or water. Battery packs/batteries should be collected, recycled or disposed of in an environmental-friendly manner as Li-ion is included.
V	Volt	Voltage
A	Amperes	Current
Hz	Hertz	Frequency (cycles per second)
W	Watt	Power
min	Minutes	Time

	Alternating Current	Type of current
	Direct Current	Type or a characteristic of current
n_0	No Load Speed	Rotational speed, at no load
... /min	Per Minute	Revolutions per minute

GENERAL BATTERY-OPERATED POWER TOOL SAFETY WARNINGS

⚠ WARNING: Read all safety warnings, instructions, illustrations and specifications provided with this power tool. Failure to follow all instructions listed below may result in electric shock, fire and/or serious injury.

Save all warnings and instructions for future reference.

The term “power tool” in the warnings refers to your battery-operated (cordless) power tool.

WORK AREA SAFETY

- **Keep work area clean and well lit.** Cluttered or dark areas invite accidents.
- **Do not operate power tools in explosive atmospheres, such as in the presence of flammable liquids, gases or dust.** Power tools create sparks which may ignite the dust or fumes.
- **Keep children and bystanders away while operating a power tool.** Distractions can cause you to lose control.

ELECTRICAL SAFETY

- **Do not expose power tools to rain or wet conditions.** Water entering a power tool will increase the risk of electric shock.

PERSONAL SAFETY

- **Stay alert, watch what you are doing and use common sense when operating a power tool. Do not use a power tool while you are tired or under the influence of drugs, alcohol or medication.** A moment of inattention while operating power tools may result in serious personal injury.
- **Use personal protective equipment. Always wear eye protection.** Protective equipment such as a dust mask, non-skid safety shoes, hard hat, or hearing protection used for appropriate conditions will reduce personal injuries.
- **Prevent unintentional starting. Ensure the switch**

is in the off-position before connecting to the battery pack, picking up or carrying the tool.

Carrying power tools with your finger on the switch or energizing power tools that have the switch on invites accidents.

- **Remove any adjusting key or wrench before turning the power tool on.** A wrench or a key left attached to a rotating part of the power tool may result in personal injury.
- **Do not overreach. Keep proper footing and balance at all times.** This enables better control of the power tool in unexpected situations.
- **Dress properly. Do not wear loose clothing or jewellery. Keep your hair and clothing away from moving parts.** Loose clothes, jewellery or long hair can be caught in moving parts.
- **If devices are provided for the connection of dust extraction and collection facilities, ensure these are connected and properly used.** Use of dust devices can reduce dust-related hazards.
- **Do not let familiarity gained from frequent use of tools allow you to become complacent and ignore tool safety principles.** A careless action can cause severe injury within a fraction of a second.

POWER TOOL USE AND CARE

- **Do not force the power tool. Use the correct power tool for your application.** The correct power tool will do the job better and more safely at the rate for which it was designed.
- **Do not use the power tool if the switch does not turn it on and off.** Any power tool that cannot be controlled with the switch is dangerous and must be repaired.
- **Remove the battery pack, if detachable, from the power tool and/or activate any battery disabling device before clearing jammed material, making any adjustments, changing accessories, cleaning, or storing power tools.** Such preventive safety measures reduce the risk of starting the power tool accidentally.
- **Store idle power tools out of the reach of children and do not allow persons unfamiliar with the power tool or these instructions to operate the power tool.** Power tools are dangerous in the hands of untrained users.
- **Maintain power tools and accessories. Check for misalignment or binding of moving parts, breakage of parts and any other condition that may affect the power tool's operation. If damaged, have the power tool repaired before use.** Many accidents are caused by poorly maintained power tools and accessories.

- **Keep cutting tools sharp and clean.** Properly maintained cutting tools with sharp cutting edges are less likely to bind and are easier to control.
- **Use the power tool, accessories, tool bits, etc. in accordance with these instructions, taking into account the working conditions and the work to be performed.** Use of the power tool for operations different from those intended could result in a hazardous situation.
- **Keep handles and grasping surfaces dry, clean and free from oil and grease.** Slippery handles and grasping surfaces may lead to unsafe handling and/or loss of control of the tool.
- **Keep cables away from the working area of the tool.** During operation cables may be hidden from view and can be accidentally damaged by the tool.

BATTERY TOOL USE AND CARE

- **Recharge only with the charger specified by the manufacturer.** A charger that is suitable for one type of battery pack may create a risk of fire when used with another battery pack.
- **Use power tools only with specifically designated battery packs.** Use of any other battery packs may create a risk of injury and fire.
- **When battery pack is not in use, keep it away from other metal objects, like paper clips, coins, keys, nails, screws or other small metal objects that can make a connection from one terminal to another.** Shorting the battery terminals together may cause burns or a fire.
- **Under abusive conditions, liquid may be ejected from the battery; avoid contact. If contact accidentally occurs, flush with water. If liquid contact eyes, additionally seek medical help.** Liquid ejected from the battery may cause irritation or burns.
- **Do not use a battery pack or tool that is damaged or modified.** Damaged or modified batteries may exhibit unpredictable behaviour resulting in fire, explosion or risk of injury.
- **Do not expose a battery pack or tool to fire or excessive temperature.** Exposure to fire or temperature above 130°C may cause explosion.
- **Follow all charging instructions and do not charge the battery pack or tool outside the temperature range specified in the instructions.** Charging improperly or at temperatures outside the specified range may damage the battery and increase the risk of fire.

SERVICE

- **Have your power tool serviced by a qualified**

repair person using only identical replacement parts. This will ensure that the safety of the power tool is maintained.

- **Never service damaged battery packs.** Service of battery packs should only be performed by the manufacturer or authorized service providers.

⚠ WARNING: Check the hedge for foreign objects before operating, e.g. wire fences Only use the hedge trimmer with the guard properly assembled. The use of the hedge trimmer without the proper guard may result in serious personal injury!

HEDGE TRIMMER SAFETY WARNINGS

- **Do not use the hedge trimmer in bad weather conditions, especially when there is a risk of lightning.** This decreases the risk of being struck by lightning.
- **Keep all power cords and cables away from cutting area.** Power cords or cables may be hidden in hedges or bushes and can be accidentally cut by the blade.
- **Hold the hedge trimmer by insulated gripping surfaces only, because the blade may contact hidden wiring or its own cord.** Blades contacting a "live" wire may make exposed metal parts of the hedge trimmer "live" and could give the operator an electric shock.
- **Keep all parts of the body away from the blade. Do not remove cut material or hold material to be cut when blades are moving.** Blades continue to move after the switch is turned off. A moment of inattention while operating the hedge trimmer may result in serious personal injury.
- **When clearing jammed material or servicing the hedge trimmer, make sure all power switches are off and the power cord is disconnected.** Unexpected actuation of the hedge trimmer while clearing jammed material or servicing may result in serious personal injury.
- **Carry the hedge trimmer by the handle with the blade stopped and taking care not to operate any power switch.** Proper carrying of the hedge trimmer will decrease the risk of inadvertent starting and resultant personal injury from the blades.
- **When transporting or storing the hedge trimmer, always use the blade cover.** Proper handling of the hedge trimmer will decrease the risk of personal injury from the blades.

SPECIFIC SAFETY RULES FOR GRASS SHEAR

Do not attempt to remove cut material nor hold

material to be cut when blades are moving.

- **Keep hands away from blades.** Avoid using the machine in bad weather conditions especially when there is a risk of lightning.

ADDITIONAL GENERAL POWER TOOL SAFETY WARNINGS

- Only remove trimmings when the product is switched off and remove the battery pack.
- Use only with the battery packs and chargers listed below:

BATTERY PACK	CHARGER
CBA0240	CCH0450E

- Do not try to grasp or remove trimmings when the product is running.
- Only remove trimmings when the product is switched off and remove the battery pack.
- Always be sure of a safe and secure operating position, whilst using the product. Always be sure of your footing when using steps and when using your product.
- Do not overload the product.
- Check immediately if the product starts to vibrate abnormally. Excessive vibration can cause injury.
- Follow the maintenance and repair instructions for this product. Never carry out any modifications of the product. Information about maintenance and repair is provided in this user manual.
- Use the product only in daylight or good artificial light.
- Switch on the motor only when the hands and feet are away from the cutting device.
- Always remove the battery pack.
 - whenever leaving the product unattended
 - before clearing a blockage
 - before checking, cleaning or working on the product after striking a foreign object
 - whenever the product starts vibrating abnormally
- Take care against injury to feet and hands from the cutting device.
- Always ensure that the air vents are kept clear of debris.
- Never allow people unfamiliar with these instructions or children to use the product. Local regulations can restrict the age of the operator.
- Never operate the product while people, especially children, or pets are nearby.
- Wear eye protection and stout shoes at all times while

operating the product.

- Inspect and maintain the product regularly. Have the product repaired only by an authorized person.
- When not in use, store the product out of the reach of children.
- Only use the battery pack provided with the appliance.
- Keep supply and extension cords away from cutting means.
- Never operate the machine with damaged guards or shields or without guards or shields in place.
- Use only the manufacturer's recommended replacement parts and accessories
- This appliance is not intended for use by persons (including children) with reduced physical, sensory or mental capabilities, or lack of experience and knowledge, unless they have been given supervision or instruction concerning use of the appliance by a person responsible for their safety. Children should be supervised to ensure that they do not play with the appliance.

⚠ WARNING: This machine produces an electromagnetic field during operation. This field may under some circumstances interfere with active or passive medical implants. To reduce the risk of serious or fatal injury, we recommend persons with medical implants to consult their physician and the medical implant manufacturer before operating this machine.

BATTERY/BATTERY CHARGER SAFETY WARNINGS

- Protect the battery charger from rain and moisture. The penetration of water in a battery charger increases the risk of electric shock.
- Recharge only with the charger specified by the manufacturer. A charger that is suitable for one type of battery pack may create a risk of fire when used with another battery pack.
- Do not charge other batteries. The battery charger is suitable only for charging lithium ion batteries within the listed voltage range. Otherwise there is danger, fire and explosion.
- Keep the battery clean. Contamination may cause the danger of electric shock.
- Check the battery charger, cable and plug each time before using. Do not use the battery charger when defects are detected. Do not open the battery charger yourself and have it repaired only by qualified personnel using original spare parts. Damaged battery chargers, cables and plugs increase the risk of electric shock.

- Do not operate the battery charger on easily inflammable surfaces (e.g. paper, textiles, etc.) or in combustible environments. There is danger of fire due to the heating of the battery charger during charging.
- Under abusive conditions, liquid may be ejected from the battery; avoid contact. If contact accidentally occurs, flush with water. If liquid contacts eyes, additionally seek medical help. Liquid ejected from the battery may cause irritation or burns.
- Do not open the battery yourself. There is danger of a short circuit.
- Protect the battery against heat, e.g., including against continuous sun irradiation and fire. There is a danger of explosion.
- Do not short-circuit the battery. There is a danger of explosion.
- In case of damage and improper use of the battery, vapours may be emitted. In case of complaints, provide for fresh air and consult a physician. The vapours can irritate the respiratory system.

SAVE THESE INSTRUCTIONS!

SPECIFICATIONS

Model	Grass shear	Shrub shear
Voltage	12 V	12 V
No-Load Speed	2400 /min	2400 /min
Blade Length	NA	20 cm
Cutting Capacity	115 mm	8 mm
Weight (without battery pack)	0.87 kg	0.95 kg
Measured sound power level L_{WA} K=3 dB(A)	81 dB(A)	81 dB(A)
Sound pressure level at operator's position L_{PA} K=3 dB(A)	70 dB(A)	73 dB(A)
Guaranteed sound power level L_{WA} (according to 2000/14/EC)	84 dB(A)	84 dB(A)
Vibration a_{rh} K=1.5 m/s ²	≤ 2.5 m/s ²	≤ 2.5 m/s ²

- The declared vibration total value has been measured in accordance with a standard test method and may be used for comparing one tool with another;
- The declared vibration total value may also be used in a preliminary assessment of exposure.

NOTICE: The vibration emission during actual use of the power tool can differ from the declared value in which the tool is used; In order to protect the operator, user should wear gloves and ear protectors in the actual conditions of use.

PACKING LIST

PART NAME	QUANTITY
Shear	1
Shield	1
Operator's manual	1
Grass shear blade	1
Shrub shear blade	1

DESCRIPTION

KNOW YOUR TOOL (Fig. A)

- Trigger switch
- Lock-off button
- Power indicator
- Shield
- Blade quick-release button
- Grass shear blade
- Shrub shear blade

ASSEMBLY

⚠ WARNING: If any parts are damaged or missing, do not operate this product until the parts are replaced. Use of this product with damaged or missing parts could result in serious personal injury.

⚠ WARNING: To prevent accidental starting that could cause serious personal injury, always remove the battery pack from the tool when assembling parts.

MOUNTING THE ATTACHMENT (Fig. B)

B-1	Protrusion
-----	------------

The tool has two interchangeable attachments: Grass shear blade, Shrub shear blade.

- Remove the battery pack
- Align the hole on the attachment with the protrusion on the tool.
- Insert the protrusion on tool into the hole on the attachment.

- 4) Press the attachment into position, and listen for the audible "click" that indicates that the attachment is locked in place.

OPERATION

⚠ WARNING: Do not allow familiarity with this product to make you careless. Remember that a careless fraction of a second is sufficient to inflict serious injury.

⚠ WARNING: Always wear eye protection with side shields, along with hearing protection. Failure to do so could result in objects being thrown into your eyes and other possible serious injuries.

⚠ WARNING: To prevent accidental starting that could cause serious personal injury, always remove the battery pack from the tool when assembling parts, making adjustments, cleaning, or when not in use.

⚠ WARNING: Do not use any attachments or accessories not recommended by EGO™. The use of attachments or accessories not recommended can result in serious personal injury.

Before each use, inspect the entire product for damaged, missing, or loose parts, such as screws, nuts, bolts, caps, etc. Tighten securely all fasteners and caps and do not operate this product until all missing or damaged parts are replaced.

APPLICATION

You may use this product for trimming the hedges, shrubs and bushes with a branch diameter of less than Ø8 mm.

NOTICE: The tool is to be used only for its prescribed purpose. Any other use is deemed to be a case of misuse.

BATTERY CHARGING

Please Indoor charging. Use only the battery chargers listed on the accessories page. Only these battery chargers are matched to the lithium-ion battery of your power tool.

The battery is supplied partially charged. To ensure full capacity of the battery, completely charge the battery in the battery charger before using your power tool for the first time. The lithium-ion battery can be charged at any time without reducing its service life. Interrupting the charging procedure does not damage the battery.

⚠ WARNING: Do not continue to press the trigger switch after the machine has been automatically switched off. The battery can be damaged.

To remove the battery, press the battery release button and pull out the battery downwards. Do not exert any force. The battery is equipped with an NTC temperature

control which allows charging only within a temperature range of between 5°C and 40°C. A long battery service life is achieved in this manner. Observe the notes for disposal.

HOW TO CHARGE THE BATTERY PACK (Fig. C)

Before using it the first time, fully charge the battery pack.

- 1) Charge the Lithium-Ion battery pack with the correct charger.
- 2) Connect the charger to a power supply, the red light, green light will come on for one second and then go out.
- 3) Align the raised ribs of the battery pack with the slot in the charger.
- 4) Insert the battery pack into the charger.
- 5) The charger will communicate with the battery pack to evaluate the condition of the battery pack.
- 6) When the battery pack temperature is between 10°C and 40°C, and the battery is significantly depleted, the red light will shine.
- 7) When the battery is charged to approximately 25% capacity, the green LED will begin flashing to indicate normal charging.
- 8) The green light will continue to flash while the battery pack is charging. After charging is complete, the green LED on the charger will remain illuminated. A flickering red light indicates a defective battery.
- 9) The battery pack will fully charge if left on the charger, but it will not overcharge.

INSTALLING/REMOVING THE BATTERY PACK (Fig. D)

Charge before first use.

To Install

Align the raised rib on the battery pack with the grooves in the handle of tool, and then attach by sliding the battery pack into the handle.

To Remove

Depress the battery release buttons located on the both sides of the battery pack to release the battery pack and pull the battery pack out.

⚠ WARNING: Always be aware for the location of your feet, children, or pets when pressing the battery-release button. Serious injury could result if the battery pack falls. NEVER remove the battery pack at a high location.

STARTING/STOPPING THE TOOL (Fig. E)

To Start

To turn the tool ON, push the safety lock-off button forward and press the ON/OFF trigger switch.

To Stop

To turn the tool OFF, release the on/off trigger switch.

NOTICE: The tool cannot be turned on by simply pressing the ON/OFF trigger switch.

POWER INDICATOR

The shear is equipped with a power indicator to indicate the charge status of the battery pack.

Power Indicator	Meaning
Shining green	Battery has at least 50% of its charge capacity
Shining orange	The charge is between 10% and 50%
Shining Red	Low battery

USING THE SHRUB SHEAR (Fig. F)

⚠ WARNING: If the blade jams on any electrical cord or line, DO NOT TOUCH THE BLADE! IT CAN BECOME ELECTRICALLY LIVE AND VERY DANGEROUS. Continue to hold the hedge by the insulated rear handle or lay it down and away from you in a safe manner. Disconnect the electrical service to the damaged line or cord before attempting to free the blade from the line or cord. Failure to heed this warning will result in serious personal injury or possible death.

⚠ WARNING: To prevent serious personal injury, keep hands away from blades. Do not attempt to remove cut material or hold material to be cut when the blades are moving. Make sure that the blades have totally stopped and the battery pack is removed before clearing jammed material from blades. Do not grasp the exposed cutting blades or cutting edges when picking up or holding the unit.

⚠ WARNING: Clear the area to be cut before each use. Remove all objects, such as cords, lights, wire, or string which can become entangled in the cutting blade and create a risk of serious personal injury.

⚠ WARNING: Avoid trimming too much at one time or through the heavy shrubbery. This can cause the blades to bind and slow, reducing the cutting efficiency.

NOTICE: For new growth, a wide sweeping is suitable for the stems fed directly into the cutting blade. For older growth, a sawing movement is good for trimming the

thicker stems. A non-powered hand saw or pruning saw is suggested for trimming the large stems first.

Shearing New Growth

A wide, sweeping motion is most effective, feeding the blade teeth through the twigs. A slight downward tilt of the blade in the direction of motion gives the best cutting results. One sweep will usually cut all twigs in the blade's path.

Shearing Heavier Growth

To cut older growth with thicker twigs, use a little extra pressure as you feed the blade through the growth. This clears the blade faster, and helps to feed the thicker twigs into the blade teeth. Slowly feed the tool through heavy branches, using only a portion of the cutting edges. If the tool stalls on these heavy pieces, stop immediately and release the trigger switch.

USING THE GRASS SHEAR (Fig. G)

⚠ WARNING: Be sure to carefully read and follow the Safety Instructions in this Operator's Manual.

- 1) Use grass shear blade only for cutting grass and weeds.
- 2) For best results, shear only on a dry day. However, water or moisture in the grass or on the ground does not create an electric shock hazard with this tool.
- 3) Keep your free hand well away from the blade, and maintain a stable working position so that you don't slip. Do not overreach.
- 4) Feed the blade into the grass at a rate that allows it to maintain its cutting speed. Feed slower if the blade slows down. Watch out for foreign objects in the grass.

MAINTENANCE

⚠ WARNING: When servicing, use only identical replacement parts. Use of any other parts may create a hazard or cause product damage. To ensure safety and reliability, all repairs should be performed by a qualified service technician.

⚠ WARNING: To avoid serious personal injury, always remove the battery pack from the product when cleaning or performing any maintenance.

CLEANING

- Use a soft brush to remove debris from all air intakes and cutting blade.
- To remove pitch and other sticky residue, spray the blades with resin solvent. Run the motor briefly so that the solvent is evenly distributed.
- Wipe the surface with a dry cloth.

⚠ WARNING: Never use water for cleaning your tool. Avoid using solvents when cleaning plastic parts. Most plastics are susceptible to damage from various types of commercial solvents. Use clean clothes to remove dirt, dust, oil, grease, etc.

SHARPENING THE CUTTING BLADE

1. Remove the battery pack.
2. Clamp the blade assembly in a vise and file the exposed cutting surface of each blade tooth. Remove as little material as possible.
3. Remove the grass/shrub shear from the vise and adjust the unsharpened blade on the other side exposed. Repeat the above procedures until all the blade teeth sharpened.

NOTICE: Do not operate your tool with dull or damaged cutting blades. This may cause overload and will give unsatisfactory cutting results.

LUBRICATING THE BLADE

For best operation and longer blade life, lubricate the tool blade with light weight machine oil before and after each use.

Remove the battery pack and lay the tool onto a flat surface. Apply the oil along the edge of the top blade.

NOTICE: For extended using period, oil the blade during cutting operation.

TRANSPORTING AND STORING

- Always place the shield on the blade before storing or transporting the tool. Use caution to avoid the sharp teeth of the blade.
- Clean the tool thoroughly before storing.
- Store the tool indoors, in a dry place that is inaccessible to children.
- Keep away from corrosive agents such as garden chemicals and deicing salts.

⚠ WARNING: Blades are sharp. When handling the blade assembly, wear non-slip, heavy-duty protective gloves. Do not place your hand or fingers between blades or in any position where they could get pinched or cut. NEVER touch blades or service the unit with battery pack installed.

Protecting the environment



Do not dispose of electrical equipment, battery charger and batteries/ rechargeable batteries into household waste!

According to the European law 2012/19/EU, electrical and electronic equipment that is no longer usable, and according to the European law 2006/66/EC, defective or used battery packs/batteries, must be collected separately.

If electrical appliances are disposed of in landfills or dumps, hazardous substances can leak into the groundwater and get into the food chain, damaging your health and well-being.

EN TROUBLESHOOTING

PROBLEM	CAUSE	SOLUTION
The tool does not work	<ul style="list-style-type: none">■ The battery pack is not attached to the tool.■ No electrical contact between the tool and battery■ The battery pack is depleted.	<ul style="list-style-type: none">■ Attach the battery pack to the tool.■ Remove battery, check contacts and reinstall the battery pack.■ Charge the battery pack.
Motor overheating	<ul style="list-style-type: none">■ Be sure cooling vents are free from dust and obstacles	<ul style="list-style-type: none">■ Clean, clear vents. Do not cover with hand during operation

WARRANTY

EGO WARRANTY POLICY

Please visit the website egopowerplus.eu for full terms and conditions of the EGO Warranty policy.

LESEN SIE ALLE ANWEISUNGEN!



DIE BEDIENUNGSANLEITUNG

! WARNUNG: Um die Sicherheit und Zuverlässigkeit zu gewährleisten, sollten alle Reparaturen und der Austausch von Teilen nur von qualifizierten Servicetechnikern durchgeführt werden.

WARNSYMBOL

Der Zweck von Warnsymbolen besteht darin, Ihre Aufmerksamkeit auf mögliche Gefahren zu lenken. Die Warnsymbole und deren Erklärungen verdienen Ihre vollste Aufmerksamkeit und Beachtung. Durch die Warnsymbole allein sind die Gefahren noch nicht ausgeschaltet. Die Anweisungen und Warnhinweise stellen keinen Ersatz für angemessene Unfallverhütungsmaßnahmen dar.

! WARNUNG: Achten Sie darauf, dass Sie, bevor Sie das Gerät benutzen, alle Sicherheitsanweisungen dieser Bedienungsanleitung gelesen und verstanden haben, einschließlich aller Gefahrenzeichen wie „VORSICHT“, „WARNUNG“ und „ACHTUNG“. Die Nichtbeachtung sämtlicher Anweisungen kann zu Stromschlägen, Feuer und/oder schweren Verletzungen führen.

SYMBOLBEDEUTUNG

SICHERHEITSWARNSYMBOL: Weist auf GEFAHR, eine WARNUNG oder VORSICHT hin. Kann zusammen mit anderen Symbolen oder Bildern verwendet werden.

! WARNUNG: Die Bedienung von Elektrogeräten kann dazu führen, dass Fremdkörper in Ihre Augen geschleudert werden und Sie dadurch schwerwiegende Augenschäden davontragen. Tragen Sie immer eine Schutzbrille, wenn möglich mit Seitenschutz, oder, falls nötig, einen vollen Gesichtsschutz, bevor Sie Arbeiten mit dem Elektrowerkzeug verrichten. Wir empfehlen Ihnen, einen Gesichtsschutz über Ihrer eigenen Brille oder eine herkömmliche Schutzbrille mit Seitenschutz zu tragen.

SICHERHEITSHINWEISE

Auf dieser Seite werden die Warnsymbole vorgestellt und beschrieben, die sich unter Umständen am Gerät befinden. Vor dem Zusammenbau und der Inbetriebnahme müssen sämtliche Anweisungen am Gerät gelesen und genau befolgt werden.

DE

	Sicherheitswarnung	Weist auf mögliche Verletzungsgefahr hin.
	Lesen Sie die Bedienungsanleitung	Um das Verletzungsrisiko zu verringern, muss der Benutzer die Bedienungsanleitung lesen.
	Vor Regen schützen	Nicht im Regen verwenden oder bei Regen im Freien liegen lassen.
	Augenschutz tragen	Tragen Sie immer eine Schutzbrille, möglichst mit Seitenschutz, und einen Gesichtsschutz, wenn Sie das Gerät bedienen.
	Halten Sie Hände und Füße von dem Schneidwerkzeug fern.	Versuchen Sie niemals, Ihr Elektrowerkzeug mit einer Hand zu benutzen. Es kann zum Kontrollverlust kommen, der schwere oder gar tödliche Verletzungen zur Folge haben kann. Um das Risiko von Schnittverletzungen zu verringern, halten Sie Hände und Füße von dem Schneidwerkzeug fern. Berühren Sie niemals ein Schneidwerkzeug, das in Bewegung ist, mit Ihrer Hand oder einem anderen Körperteil.
	Schneideelement läuft weiter, nachdem der Motor ausgeschaltet wurde.	Die Schneidvorrichtung läuft weiter, nachdem der Motor ausgeschaltet wurde.
	Unbefugte Personen fernhalten!	Unbefugte Personen fernhalten!
	CE	Dieses Produkt erfüllt die anwendbaren EG-Richtlinien.
	UKCA	Dieses Produkt entspricht den geltenden Vorschriften des Vereinigten Königreichs.

	WEEE	Elektro- und Elektronik-Altgeräte dürfen nicht im Hausmüll entsorgt werden. Bringen Sie das Gerät zu einem zugelassenen Recyclinghof.
	Recycling-Symbole	Akkusätze/Batterien nicht mit den Haushaltsabfällen entsorgen, in Feuer oder Wasser werfen. Akkus/Batterien müssen gesammelt, recycelt oder auf umweltfreundliche Weise entsorgt werden, da Lithium-Ionen im Akku enthalten sind.
V	Volt	Spannung
A	Ampere	Strom
Hz	Hertz	Frequenz
W	Watt	Leistung
min	Minuten	Zeit
	Wechselstrom	Stromzufuhr
	Gleichstrom	Art oder Eigenschaft der Stromzufuhr
n ₀	Leerlaufdrehzahl	Drehzahl im Leerlauf
.../min	pro Minute	Umdrehungen pro Minute

- **Halten Sie Schaulustige und Kinder beim Arbeiten mit dem Elektrowerkzeug fern.** Ablenkungen können dazu führen, dass Sie die Kontrolle verlieren.

ELEKTRISCHE SICHERHEIT

- **Schützen Sie Elektrowerkzeuge vor Regen oder feuchten Bedingungen.** Wenn Wasser in das Elektrowerkzeug eindringt, besteht erhöhte Stromschlaggefahr.

PERSONENSICHERHEIT

- **Seien Sie wachsam, geben Sie darauf Acht, was Sie tun, und benutzen Sie Ihren gesunden Menschenverstand, wenn Sie das Elektrowerkzeug verwenden. Betreiben Sie das Gerät nicht, wenn Sie müde oder unter dem Einfluss von Drogen, Alkohol oder Medikamenten stehen.** Ein Moment der Unachtsamkeit kann zu ernsthaften Verletzungen führen.
- Tragen Sie eine persönliche Schutzausrüstung. Tragen Sie immer einen Augenschutz. Durch eine für die jeweiligen Bedingungen geeignete Schutzausrüstung wie etwa eine Staubschutzmaske, rutschfeste Schuhe, Helm oder Gehörschutz lässt sich die Verletzungsgefahr verringern.
- **Verhindern Sie einen ungewollten Motorstart. Kontrollieren Sie vor dem Anschließen an einen Akku und vor dem Aufheben oder Transportieren des Werkzeugs immer, ob der Betriebsschalter ausgestellt ist.** Unfälle sind vorprogrammiert, wenn Sie Elektrowerkzeuge mit einem Finger am Betriebsschalter tragen oder Elektrowerkzeuge mit eingeschaltetem Betriebsschalter an eine Steckdose anschließen.
- **Entfernen Sie alle Einstellschlüssel oder Schraubenschlüssel, bevor Sie das Elektrowerkzeug einschalten.** Ein Schraubenschlüssel oder ein Schlüssel, der noch an einem beweglichen Teil des Elektrowerkzeuges befestigt ist, kann zu Verletzungen führen.
- **Lehnen Sie sich nicht über. Achten Sie stets auf einen festen Stand und halten Sie das Gleichgewicht.** Dies ermöglicht eine bessere Kontrolle über das Elektrowerkzeug in unerwarteten Situationen.
- **Tragen Sie angemessene Kleidung. Tragen Sie keine weite Kleidung oder Schmuck. Halten Sie Ihr Haar und Ihre Kleidung von den beweglichen Teilen fern.** Weite Kleidung, Schmuck oder langes Haar können sich in den beweglichen Teilen verfangen.
- **Wenn Komponenten zum Anschluss an eine Absauganlage und an Auffangvorrichtungen mitgeliefert werden, achten Sie darauf, dass diese ordnungsgemäß befestigt und benutzt werden.**

ALLGEMEINE SICHERHEITSHINWEISE ZU AKKUWERKZEUGEN

⚠️ WARNUNG: Beachten Sie alle Warnhinweise, Anleitungen, Abbildungen und technischen Daten, die diesem Elektrowerkzeug beigelegt sind. Die Nichtbeachtung der unten aufgeführten Anleitungen kann zu Stromschlägen, Feuer und/oder schweren Verletzungen führen.

Bewahren Sie alle Warn- und Bedienungshinweise für Nachschlagezwecke auf.

Unter den Begriff „Elektrowerkzeug“ in den Warnhinweisen fällt Ihr akkubetriebenes (d.h. schnurloses) Elektrowerkzeug.

SICHERHEIT IM ARBEITSBEREICH

- **Halten Sie den Arbeitsbereich stets sauber und gut beleuchtet.** Nicht aufgeräumte oder dunkle Bereiche können Unfälle provozieren.
- **Verwenden Sie das Elektrowerkzeug nicht in explosionsgefährdeten Umgebungen wie z.B. in Gegenwart von entzündlichen Flüssigkeiten, Gasen oder Staub.** Elektrowerkzeuge erzeugen Funken, die Staub oder Dämpfe entzünden können.

Durch eine Staubabsaugvorrichtung lassen sich Gefahrenquellen durch Staub ausschalten.

- **Lassen Sie sich nicht durch die aufgrund häufiger Benutzung entstandene Vertrautheit mit Werkzeugen dazu verleiten, unachtsam zu werden und die für Werkzeuge geltenden Sicherheitsgrundsätze zu ignorieren.** Eine fahrlässige Handlung kann bereits im Bruchteil einer Sekunde zu schweren Verletzungen führen.

GEBRAUCH UND PFLEGE DES ELEKTROWERKZEUGS

- **Üben Sie keinen übermäßigen Druck auf das Elektrowerkzeug aus. Verwenden Sie geeignetes Elektrowerkzeug für die jeweiligen Arbeiten.** Durch das passende Elektrowerkzeug lassen sich die Arbeiten besser und sicherer in dem jeweils vorgesehenen Tempo erledigen.
- **Verwenden Sie das Elektrowerkzeug nicht, wenn sich der Schalter nicht ein- und ausschalten lässt.** Ein Elektrowerkzeug, das sich über den Schalter nicht betätigen lässt, ist gefährlich und muss repariert werden.
- **Entfernen Sie den Akku, sofern abnehmbar, von dem Elektrowerkzeug und/oder deaktivieren Sie den Akku mit eventuell vorhandenen Vorrichtungen, bevor Sie eingeklemmtes Schnittgut entfernen, Einstellungen vornehmen, Zubehör auswechseln, das Elektrowerkzeug reinigen oder lagern.** Solche vorsorglichen Sicherheitsmaßnahmen verringern die Gefahr, dass sich das Elektrowerkzeug unbeabsichtigt einschaltet.
- **Bewahren Sie nicht benutzte Elektrowerkzeuge außerhalb der Reichweite von Kindern auf und verbieten Sie Personen die Gerätebenutzung, die das Elektrowerkzeug oder diese Anweisungen nicht kennen.** In den Händen ungeübter Benutzer stellen Elektrowerkzeuge eine große Gefahr dar.
- **Warten Sie Elektrowerkzeuge und Zubehörteile. Achten Sie auf falsch ausgerichtete oder fest sitzende Bauteile, Bruchstellen und sonstige Umstände, die die Funktion des Elektrowerkzeuges beeinträchtigen können. Lassen Sie beschädigte Elektrowerkzeuge reparieren, bevor Sie sie wieder einsetzen.** Viele Unfälle entstehen durch schlecht gewartete Elektrowerkzeuge und Zubehörteile.
- **Halten Sie Schneidwerkzeuge scharf und sauber.** Sachgemäß gewartete Schneidwerkzeuge mit scharfen Schneiden neigen weniger zum Festfahren und sind leichter zu kontrollieren.
- **Benutzen Sie das Elektrowerkzeug, Zubehör, Werkzeugteile usw. gemäß diesen Anweisungen und berücksichtigen Sie dabei die**

Arbeitsbedingungen und die auszuführende Arbeit. Die Verwendung des Elektrowerkzeugs für Aufgaben, die von seinem bestimmungsgemäßen Zweck abweichen, können zu gefährlichen Situationen führen.

- **Halten Sie die Griffe und Griffflächen trocken, sauber und frei von Öl und Fett.** Schmierige Griffe und Griffflächen ermöglichen keinen sicheren Betrieb und/oder können zum Kontrollverlust über das Werkzeug führen.
- **Halten Sie Kabel vom Arbeitsbereich des Werkzeugs fern.** Während der Arbeiten können Kabel verdeckt oder verborgen sein und versehentlich von dem Werkzeug beschädigt werden.

BENUTZUNG UND PFLEGE VON AKKUGERÄTEN

- **Laden Sie den Akku nur mit dem vom Hersteller angegebenen Ladegerät auf.** Ein Ladegerät, das für einen bestimmten Akkutyp geeignet ist, kann bei der Benutzung eines anderen Akkus zu einer Brandgefahr werden.
- **Benutzen Sie für die Elektrowerkzeuge nur die jeweils zugehörigen Akkus.** Durch die Verwendung anderer Akkus besteht Verletzungs- und Brandgefahr.
- **Wenn der Akku nicht benutzt wird, halten Sie ihn von anderen metallischen Objekten fern, wie Büroklammern, Münzen, Schlüssel, Nägel, Schrauben oder anderen kleinen Metallgegenständen, die eine Verbindung zwischen den Batteriekontakten herstellen können.** Das Kurzschließen der Batteriekontakte kann Verbrennungen oder Brände verursachen.
- **Bei unsachgemäßer Anwendung kann Flüssigkeit aus dem Akku austreten; Kontakt vermeiden. Bei versehentlichem Kontakt sofort mit Wasser spülen.** Falls Flüssigkeit in die Augen geraten ist, suchen Sie zudem einen Arzt auf. Aus dem Akku austretende Flüssigkeit kann Reizungen oder Verbrennungen verursachen.
- **Benutzen Sie keinen Akku oder ein Werkzeug, das beschädigt oder umgebaut wurde.** Beschädigte oder umgebaute Akkus können sich unvorhergesehen verhalten, wodurch möglicherweise ein Brand, eine Explosion oder Verletzungen verursacht werden.
- **Setzen Sie einen Akku oder ein Werkzeug keinem Feuer oder extremen Temperaturen aus.** Feuer oder Temperaturen über 130°C können eine Explosion verursachen.
- **Beachten Sie alle Ladeanleitungen und laden Sie den Akku oder das Werkzeug nicht außerhalb des in den Anleitungen angegebenen Temperaturbereichs auf.** Das unsachgemäße

Aufladen oder Laden außerhalb des angegebenen Temperaturbereichs kann den Akku beschädigen und die Brandgefahr erhöhen.

REPARATUR

- **Lassen Sie Ihr Elektrowerkzeug von einer qualifizierten Fachkraft und nur unter Verwendung baugleicher Ersatzteile reparieren.** Nur so kann die Sicherheit des Elektrowerkzeugs gewährleistet werden.
- **Reparieren Sie unter keinen Umständen beschädigte Akkus.** Die Reparatur von Akkus sollte ausschließlich von dem Hersteller oder autorisierten Serviceanbietern vorgenommen werden.

⚠️ WARNUNG: Untersuchen Sie die Hecke vor dem Schneiden auf Fremdkörper, z.B. Drahtzäune. Benutzen Sie die Heckenschere nur, wenn die Schutzabdeckung korrekt angebracht ist. Die Verwendung der Heckenschere ohne geeignete Schutzabdeckung kann zu schweren persönlichen Verletzungen führen!

WARNHINWEISE ZUR HECKENSCHERE

- **Verwenden Sie die Heckenschere nicht bei schlechtem Wetter und insbesondere nicht bei Gewitter.** Bei Gewitter besteht die Gefahr eines Blitzschlags.
- **Halten Sie alle Kabel vom Schneidbereich fern.** Kabel können von Büschen oder Hecken verdeckt werden und vom Messer versehentlich durchtrennt werden.
- **Halten Sie die Heckenschere nur an den isolierten Halteflächen fest. Es ist nicht auszuschließen, dass verdeckt verlegte Kabel oder ihr eigenes Kabel vom Messer berührt werden.** Trifft das Messer auf ein „Strom führendes“ Kabel, besteht die Gefahr, dass die blanken Metallteile der Heckenschere ebenfalls „Strom führen“, sodass für den Bediener Stromschlaggefahr besteht.
- **Halten Sie alle Körperteile vom Messer fern. Wenn sich das Scherblatt bewegt, darf das Schnittgut nicht festgehalten oder mit der Hand entfernt werden.** Nach dem Ausschalten bewegt sich das Scherblatt noch eine Zeit lang weiter. Ein Moment der Unachtsamkeit bei der Arbeit mit der Heckenschere kann zu schweren Verletzungen führen.
- **Vor dem Entfernen von festgeklemmtem Schnittgut oder dem Warten der Heckenschere immer zuerst kontrollieren, ob der Betriebsschalter ausgeschaltet und das Netzkabel gezogen ist.** Das unerwartete Ingangsetzen der Heckenschere, während Sie festgeklemmtes Schnittgut entfernen oder das

Gerät warten, kann schwere Verletzungen verursachen.

- **Tragen Sie die Heckenschere bei stillstehendem Messer am Griff und achten Sie darauf, nicht den Betriebsschalter zu betätigen.** Das Risiko eines unbeabsichtigten Einschaltens der Heckenschere und daraus resultierende Verletzungen durch das Messer wird verringert, wenn die Heckenschere sachgemäß getragen wird.
- **Wenn Sie die Heckenschere transportieren oder lagern, bringen Sie immer den Messerschutz am Messer an.** Durch eine sachgemäße Handhabung der Heckenschere senken Sie das Verletzungsrisiko durch die Messer.

SPEZIELLE SICHERHEITSHINWEISE FÜR RASENSCHEREN

Wenn die Messer in Bewegung sind, darf das Schnittgut weder festgehalten noch mit der Hand entfernt werden.

- Hände von den Messern fernhalten. Verwenden Sie das Gerät nicht bei schlechtem Wetter und insbesondere nicht bei Gewitter.

ZUSÄTZLICHE ALLGEMEINE SICHERHEITSHINWEISE ZU ELEKTROWERKZEUGEN

- Entfernen Sie das Schnittgut nur, wenn das Produkt ausgeschaltet ist und der Akku entfernt wurde.
- Nur die nachstehenden Akkus und Ladegeräte verwenden:

AKKU	LADEGERÄT
CBA0240	CCH0450E

- Versuchen Sie nicht, Schnittgut zu greifen und zu entfernen, wenn das Produkt läuft.
- Entfernen Sie Schnittabfälle nur, wenn das Produkt ausgeschaltet ist und der Akku entfernt wurde.
- Achten Sie beim Betrieb des Produktes stets auf einen sicheren Stand. Achten Sie auf einen sicheren Stand, wenn Sie bei der Benutzung des Produktes auf einer Stufe stehen.
- Das Produkt darf nicht überlastet werden.
- Prüfen Sie das Gerät unverzüglich, wenn es beginnt, unnormal zu vibrieren. Übermäßig starke Vibration kann Verletzungen verursachen.
- Folgen Sie den Pflege- und Wartungsanleitungen für dieses Produkt. Nehmen Sie niemals Änderungen an dem Produkt vor. Informationen über Pflege und Wartung finden Sie in dieser Bedienungsanleitung.

- Arbeiten Sie nur bei Tageslicht oder unter gutem künstlichen Licht mit dem Gerät.
- Schalten Sie den Motor nur ein, wenn Hände und Füße nicht in der Nähe der Schneidvorrichtung sind.
- Entfernen Sie stets den Akku,
 - wenn das Gerät unbeaufsichtigt hinterlassen wird
 - beim Beseitigen von Blockaden
 - vor dem Prüfen, Reinigen oder Arbeiten an dem Produkt
 - nachdem ein Fremdkörper getroffen wurde
 - wenn das Produkt ungewöhnlich vibriert
- Schützen Sie Ihre Füße und Hände vor Verletzungen durch die Schneidvorrichtung.
- Stellen Sie immer sicher, dass die Lüftungsöffnungen frei von Ablagerungen bleiben.
- Kindern sowie allen Personen, denen die vorliegenden Anleitungen nicht bekannt sind, muss die Benutzung des Produkts untersagt werden. Für das Mindestalter des Benutzers gelten örtliche Vorschriften.
- Setzen Sie das Produkt nie in Betrieb, solange sich noch Personen, insbesondere Kinder, oder Haustiere in der Nähe aufhalten.
- Tragen Sie immer einen Augenschutz und robustes Schuhwerk, während Sie das Produkt benutzen.
- Prüfen und warten Sie das Produkt regelmäßig. Lassen Sie das Produkt nur von einer autorisierten Fachkraft reparieren.
- Wenn das Produkt nicht benutzt wird, lagern Sie es außer Reichweite von Kindern.
- Verwenden Sie nur den mit diesem Gerät gelieferten Akku.
- Halten Sie Strom- und Verlängerungskabel von den Schneidelementen fern.
- Bei beschädigten, fehlenden oder nicht angebrachten Schutzvorrichtungen darf das Gerät nicht in Betrieb gesetzt werden.
- Verwenden Sie nur vom Hersteller empfohlene Ersatzteile und Zubehör.
- Dieses Gerät ist nicht für die Benutzung durch Personen (einschließlich Kindern) mit eingeschränkten körperlichen, sensorischen oder geistigen Fähigkeiten oder Personen, denen es an Erfahrung und Fachkenntnissen mangelt, vorgesehen; es sei denn, sie werden von einer für deren Sicherheit verantwortlichen Person beaufsichtigt und in die Benutzung des Gerätes eingewiesen. Kinder sollten beaufsichtigt werden, um sicherzustellen, dass sie nicht mit dem Gerät spielen.

⚠️ WARNUNG: Dieses Gerät erzeugt beim Betrieb ein elektromagnetisches Feld. Dieses Feld kann

unter gewissen Umständen die Funktionsweise aktiver oder passiver medizinischer Implantate beeinträchtigen. Wir empfehlen Personen mit medizinischen Implantaten, ihren Arzt und den Hersteller des medizinischen Implantats vor der Benutzung des Gerätes zurate zu ziehen, um das Risiko schwerer oder tödlicher Verletzungen zu verringern.

SICHERHEITSHINWEISE ZUM AKKU/LADEGERÄT

- Schützen Sie das Ladegerät vor Regen und Feuchtigkeit. Wenn Wasser in ein Ladegerät eindringt, besteht erhöhte Stromschlaggefahr.
- Laden Sie den Akku nur mit dem vom Hersteller angegebenen Ladegerät auf. Ein Ladegerät, das für einen bestimmten Akkutyp geeignet ist, kann bei der Benutzung eines anderen Akkus zu einer Brandgefahr werden.
- Laden Sie keine anderen Akkus auf. Das Ladegerät ist nur zum Laden von Lithium-Akkus im angegebenen Spannungsbereich geeignet. Andernfalls besteht die Gefahr eines Feuers und einer Explosion.
- Halten Sie den Akku sauber. Verschmutzungen können einen Stromschlag auslösen.
- Prüfen Sie das Ladegerät, das Kabel und den Stecker vor jedem Gebrauch. Benutzen Sie das Ladegerät nicht, wenn Sie Mängel entdecken. Öffnen Sie das Ladegerät nicht selbst und lassen Sie es nur von Fachkräften und mit originalen Ersatzteilen reparieren. Beschädigte Ladegeräte, Kabel und Stecker erhöhen die Gefahr eines Stromschlags.
- Benutzen Sie das Ladegerät nicht auf schnell entflammaren Oberflächen (z. B. Papier, Textilien usw.) oder in explosionsgefährdeten Umgebungen. Es besteht Brandgefahr durch das Erhitzen des Ladegerätes während des Ladevorgangs.
- Bei falscher Anwendung kann Flüssigkeit aus dem Akku austreten; vermeiden Sie den Kontakt mit der Akkusäure. Falls Sie versehentlich mit Akkusäure in Berührung gekommen sind, spülen Sie mit Wasser. Falls Akkusäure in die Augen geraten ist, suchen Sie zudem einen Arzt auf. Aus dem Akku austretende Flüssigkeit kann Reizungen oder Verbrennungen verursachen.
- Öffnen Sie den Akku nicht selbst. Es besteht die Gefahr eines Kurzschlusses.
- Schützen Sie den Akku vor Hitze, u. a. vor kontinuierlicher Sonneneinstrahlung und Feuer. Es besteht Explosionsgefahr.
- Akkus nicht kurzschließen. Es besteht Explosionsgefahr.
- Bei Schäden und unsachgemäßer Benutzung des Akkus können Dämpfe entweichen. Sorgen Sie für frische Luft und ziehen Sie einen Arzt zurate, falls

Beschwerden auftreten. Die Dämpfe können das Atmungssystem angreifen.

DE

HEBEN SIE DIESE ANLEITUNG AUF!

TECHNISCHE DATEN

Modell	Gras schere	Gras strauch
Spannung	12 V ---	12 V ---
Leerlaufdrehzahl	2400 /min	2400 /min
Messeriänge	NA	20 cm
Schnittleistung	115 mm	8 mm
Gewicht (ohne Akku)	0,87 kg	0,95 kg
Gemessener Schalleistungspegel L_{WA} K=3 dB(A)	81 dB(A)	81 dB(A)
Schalldruckpegel am Ohr des Bedieners L_{PA} K = 3 dB(A)	70 dB(A)	73 dB(A)
Garantierter Schalleistungspegel L_{WA} (nach 2000/14/EG)	84 dB(A)	84 dB(A)
Vibration a_h K=1,5 m/s ²	≤ 2,5 m/s ²	≤ 2,5 m/s ²

- Der angegebene Vibrationsgesamtwert wurde nach einem Standard-Prüfverfahren gemessen und kann zum Vergleich mit einem anderen Werkzeug herangezogen werden.
- Der angegebene Vibrationsgesamtwert kann auch zur vorläufigen Risikobewertung herangezogen werden.

HINWEIS: Die beim Einsatz des Elektrowerkzeugs entstehenden Istvibrationen können von dem angegebenen Wert abweichen. Zum Schutz des Benutzers sollten Handschuhe und ein Gehörschutz während des Geräteeinsatzes getragen werden.

PACKLISTE

TEILNAME	MENGE
Schere	1
Schutz	1
Bedienungsanleitung	1
Rasenscherenmesser	1
Heckenscherenmesser	1

BESCHREIBUNG

AUFBAU IHRES Werkzeugs (Abb. A)

- Ein-/Ausschalter
- Entriegelungsschalter
- Betriebsanzeige
- Schutz
- Schnelllösetaste des Messers
- Rasenscherenmesser
- Heckenscherenmesser

MONTAGE

⚠️ WARNUNG: Wenn irgendwelche Teile beschädigt sind oder fehlen, verwenden Sie das Produkt nicht, bis alle Teile ersetzt worden sind. Die Verwendung des Geräts mit beschädigten oder fehlenden Teilen kann zu schweren Verletzungen führen.

⚠️ WARNUNG: Um das unbeabsichtigte Starten, das zu schweren Verletzungen führen könnte, zu verhindern, entfernen Sie immer den Akkusatz aus dem Werkzeug, wenn Sie Teile montieren.

MONTIEREN DES Zubehörs (Abb. B)

B-1	Vorsprung
-----	-----------

Das Werkzeug hat zwei austauschbare Zubehörteile: Rasenscherenmesser, Heckenscherenmesser.

- Entfernen Sie den Akkusatz.
- Richten Sie das Loch an dem Zubehörteil am Vorsprung des Werkzeugs aus.
- Stecken Sie den Vorsprung am Werkzeug in die Öffnung am Zubehör.
- Schieben Sie das Zubehör an seinen Platz. Wenn Sie ein „Klicken“ hören, ist das Zubehör eingerastet.

BEDIENUNG

⚠️ WARNUNG: Auch wenn Sie sich mit dem Gerät auskennen, sollten Sie sich nicht zu einer gewissen Nachlässigkeit verleiten lassen. Denken Sie daran, dass ein kurzer Moment der Unachtsamkeit genügt, um ernsthafte Verletzungen zu verursachen.

⚠️ WARNUNG: Tragen Sie immer einen Augenschutz mit Seitenschutz und einen Gehörschutz. Andernfalls besteht die Gefahr, dass Gegenstände in Ihre Augen geschleudert werden oder andere schwere Verletzungen hervorgerufen werden.

⚠️ WARNUNG: Um einen unbeabsichtigten Geräteanlauf bei der Montage von Teilen, bei Einstellarbeiten, beim Reinigen oder bei Nichtgebrauch zu verhindern, muss der Akku vom Gerät abgenommen werden. Andernfalls besteht schwere Verletzungsgefahr.

⚠️ WARNUNG: Verwenden Sie keine Aufsätze oder Zubehörteile, die von EGO™ nicht empfohlen werden. Der Gebrauch von nicht empfohlenen Aufsätzen oder Zubehör kann zu schweren Verletzungen führen.

Überprüfen Sie vor jedem Gebrauch das gesamte Gerät und stellen Sie fest, ob Teile beschädigt sind, sich gelöst haben oder fehlen, z. B. Schrauben, Muttern, Bolzen, Kappen usw. Ziehen Sie alle Befestigungsmittel und Kappen gut fest und benutzen Sie dieses Gerät erst, wenn alle fehlenden oder beschädigten Teile ersetzt worden sind.

ANWENDUNG

Dieses Gerät eignet sich für das Schneiden von Hecken, Sträuchern und Büschen mit einem Zweigdurchmesser unter 8 mm.

HINWEIS: Das Gerät darf nur für seinen vorgeschriebenen Zweck verwendet werden. Jeder andere Geräteeinsatz gilt als Zweckentfremdung.

AUFLADEN DES AKKUS

Bitte laden Sie den Akku in einem geschlossenen Raum auf. Verwenden Sie nur die Ladegeräte, die auf der Zubehörseite aufgeführt sind. Nur diese Ladegeräte sind für den Lithium-Ionen-Akku Ihres Akkuwerkzeugs geeignet.

Der Akku wird nicht vollständig geladen ausgeliefert. Laden Sie den Akku vollständig im Ladegerät auf, bevor Sie Ihr Akkuwerkzeug zum ersten Mal benutzen, um die volle Kapazität des Akkus zu gewährleisten. Der Lithium-Ionen-Akku kann jederzeit geladen werden, ohne dass seine Lebensdauer verkürzt wird. Der Akku wird durch das Unterbrechen des Ladevorgangs nicht beschädigt.

⚠️ WARNUNG: Lassen Sie den Ein-/Ausschalter los, nachdem das Gerät automatisch ausgeschaltet wurde. Der Akku könnte beschädigt sein.

Um den Akku zu entfernen, drücken Sie die Freigabetaste und ziehen Sie den Akku nach unten. Vermeiden Sie übermäßige Kraftaufwendung.

Der Akku ist mit einer NTC-Temperaturregulierung versehen, die das Aufladen nur innerhalb eines Temperaturbereichs von 5°C bis 40°C erlaubt. Auf diese Weise wird eine lange Akku-Lebensdauer gewährleistet.

Beachten Sie die Hinweise zur Entsorgung.

AUFLADEN DES AKKUS (Abb. C)

Laden Sie den Akku vor dem erstmaligen Gebrauch vollständig auf.

- 1) Laden Sie den Lithium-Ionen-Akku mit dem vorgeschriebenen Ladegerät auf.
- 2) Verbinden Sie das Ladegerät mit einer Steckdose. Das rote „Defekt“, grüne „Normal“ und orangefarbene „QuickBoost“ Licht leuchten für eine Sekunde und erlöschen dann wieder.
- 3) Richten Sie die Rippen am Akku an dem Schlitz im Ladegerät aus.
- 4) Schieben Sie den Akku in das Ladegerät.
- 5) Das Ladegerät kommuniziert mit dem Akku, um den Zustand des Akkus zu ermitteln.
- 6) Wenn die Akkutemperatur zwischen 10°C und 40°C liegt und die Akkuladung deutlich gesunken ist, leuchtet die QuickBoost-Taste orange.
- 7) Wenn die Akkuladung etwa 25% der Akkukapazität erreicht, beginnt die grüne LED zu blinken, um den normalen Ladegang anzuzeigen.
- 8) Das grüne Licht leuchtet, während der Akku lädt. Wenn der Ladevorgang abgeschlossen ist, bleibt die grüne LED am Ladegerät eingeschaltet. Ein blinkendes rotes Licht weist auf einen defekten Akku oder eine schlechte Verbindung zwischen Akku und Ladegerät hin.
- 9) Der Akku lädt sich vollständig auf, wenn er auf dem Ladegerät gelassen wird, er ist aber vor dem Überladen geschützt.

ANBRINGEN/ABNEHMEN DES AKKUS (Abb. D)

Laden Sie den Akku vor dem ersten Gebrauch auf.

Einsetzen

Richten Sie die hervorstehende Rippe am Akku an den Rillen im Griff des Werkzeugs aus und schieben Sie den Akku zum Einsetzen in den Griff.

So entfernen Sie den Akku

Drücken Sie die Akku-Freigabeknöpfe an beiden Seiten des Akkus, um den Akku zu lösen und ziehen Sie den Akku heraus.

⚠️ WARNUNG: Seien Sie sich stets bewusst, wo sich Ihre Füße, Kinder oder Haustiere befinden, wenn Sie den Akku-Freigabeknopf drücken. Ernsthaftige Verletzungen könnten die Folge sein, wenn der Akku herunterfällt. Entfernen Sie den Akku NIEMALS an einer hohen Position.

EIN-/AUSSCHALTEN DES WERKZEUGS (Abb. E)

EINSCHALTEN

Schieben Sie zum Einschalten des Werkzeugs den Schalter zum Entriegeln der Sicherheitsperre nach vorne und drücken Sie den EIN-/AUS-Schalter.

AUSSCHALTEN

Lassen Sie den Ein-/Ausschalter los, um das Werkzeug auszuschalten.

HINWEIS: Das Werkzeug kann nicht durch einfaches Drücken des Ein-/Ausschalters eingeschaltet werden.

LADEANZEIGE

Die Schere ist mit einer Ladeanzeige ausgestattet, die den Ladestand des Akkus anzeigt.

Ladeanzeige	Meaning
Grünes Leuchten	Der Akku ist zu mindestens 50% aufgeladen
Oranges Leuchten	Der Ladestand liegt zwischen 10% und 50%
Rotes Leuchten	Akku fast leer

BENUTZUNG DES HECKENSCHERE (Abb. F)

⚠️ WARNUNG: Falls das Messer in einem Elektrokabel bzw. einer Elektroleitung feststeht, **AUF KEINEN FALL DAS MESSER BERÜHREN!** MÖGLICHERWEISE FLIESST STROM UND ES BESTEHT STROMSCHLAGEFAHR. Halten Sie die Heckenschere weiterhin am isolierten hinteren Griff fest oder legen Sie die Heckenschere mit einem gewissen Sicherheitsabstand auf den Boden. Stellen Sie die Stromversorgung der beschädigten Leitung oder des Kabels ab, bevor Sie versuchen, das Messer aus der Elektroleitung zu entfernen. Andernfalls kann es zu schweren oder tödlichen Verletzungen kommen.

⚠️ WARNUNG: Um schwere Verletzungen zu vermeiden, halten Sie die Hände von den Messern fern. Wenn die Messer in Bewegung sind, darf das Schnittgut nicht festgehalten oder mit der Hand entfernt werden. Stellen Sie sicher, dass die Messer komplett stillstehen und der Akku vom Gerät abgenommen wurde, bevor Sie in den Messern verfangenes Schnittgut beseitigen. Beim Aufheben oder Festhalten des Geräts nicht die frei liegenden Messer oder Schneidkanten anfassen.

⚠️ WARNUNG: Räumen Sie den Arbeitsbereich vor jedem Einsatz auf. Entfernen Sie alle Objekte wie Kabel, Leuchten, Draht oder Schnur, die sich in den Messern verheddern können und damit zu einer ernsthaften Verletzungsgefahr werden.

⚠️ WARNUNG: Schneiden Sie nicht zu viele oder zu starke Sträucher auf einmal ab. Die Messer könnten verkanten. Das Werkzeug würde dadurch abgebremst und könnte nicht mehr effizient arbeiten.

HINWEIS: Beim Schneiden neuer Pflanzen eignet sich eine weite Schwenkbewegung, um dem Schneidmesser die Stängel direkt zuzuführen. Bei älteren Pflanzen sollte eher eine Sägebewegung zum Beschneiden dickerer Stämme ausgeführt werden. Eine Handsäge oder Baumsäge ohne Motorantrieb kommt für das Schneiden starker Stämme als erstes in Frage.

Schneiden neuer Triebe

Eine weite Schwenkbewegung, bei der die Messerzähne durch die Zweige geführt werden, ist am effektivsten. Wenn Sie die Messer in der Bewegungsrichtung beim Schneiden leicht nach unten neigen, erzielen Sie den besten Schnitt. Eine Schwenkbewegung reicht gewöhnlich aus, um alle Zweige, die sich im Schnittpfad des Messers befinden, abzuschneiden.

Schneiden dickerer Zweige

Führen Sie beim Schneiden älterer Pflanzen mit dickeren Zweigen das Messer mit etwas mehr Nachdruck durch die Zweige. So lässt sich das Messer schneller durch die Hecke führen und dickere Zweige werden den Messerzähnen leichter zugeführt. Führen Sie das Werkzeug langsam durch dicke Äste; benutzen Sie hierzu nur einen Abschnitt der Schneidkanten. Wenn das Werkzeug an diesen dickeren Ästen blockiert, halten Sie sofort inne und lassen Sie den Ein-/Ausschalter los.

BENUTZUNG DER RASENSCHERE (Abb. G)

⚠️ WARNUNG: Lesen und befolgen Sie unbedingt die Sicherheitshinweise in dieser Bedienungsanleitung.

- 1) Schneiden Sie mit dem Rasenscherenmesser nur Gras und Unkraut.
- 2) Schneiden Sie nur an einem trockenen Tag, um die besten Ergebnisse zu erzielen. Es besteht jedoch mit diesem Werkzeug bei Wasser oder Feuchtigkeit im Gras oder auf dem Boden keine Stromschlaggefahr.
- 3) Halten Sie Ihre freie Hand stets von dem Messer fern und achten Sie stets auf eine sichere Arbeitsstellung, damit Sie nicht ausrutschen. Nicht überstrecken.
- 4) Führen Sie das Messer mit einem Tempo durch das Gras, bei dem es seine Schneidgeschwindigkeit beibehalten kann. Bewegen Sie das Werkzeug langsamer, wenn das Messer langsamer wird. Achten Sie auf Fremdkörper im Gras.

WARTUNG

⚠️ WARNUNG: Verwenden Sie für die Wartung nur baugleiche Ersatzteile. Die Verwendung anderer Teile kann Unfälle und Schäden am Gerät hervorrufen. Um die Sicherheit und Zuverlässigkeit zu gewährleisten, sollten alle Reparaturen nur von qualifizierten Servicetechnikern durchgeführt werden.

⚠️ WARNUNG: Um ernsthafte Personenschäden zu vermeiden, entfernen Sie immer den Akkusatz aus dem Produkt, wenn Sie das Gerät säubern oder Wartungsarbeiten vornehmen.

REINIGUNG

- Entfernen Sie mithilfe einer weichen Bürste Schmutzrückstände an den Lüftungsöffnungen und am Messer.
- Um Harz oder andere klebende Rückstände zu entfernen, sprühen Sie die Messer mit einem Harzlöser ein. Lassen Sie den Motor kurz laufen, damit sich das Lösungsmittel gleichmäßig verteilt.
- Wischen Sie die Flächen mit einem trockenen Tuch ab.

⚠️ WARNUNG: Verwenden Sie niemals Wasser zum Reinigen Ihres Werkzeugs. Verwenden Sie zur Reinigung von Plastikteilen keine Lösungsmittel. Die verschiedenen handelsüblichen Lösungsmittel greifen die Kunststoffflächen an. Verwenden Sie zum Entfernen von Schmutz, Staub, Öl, Fett usw. einen sauberen Lappen.

SCHÄRFEN DES MESSERS

1. Nehmen Sie den Akku aus Ihrer Heckenschere.
2. Spannen Sie das Klingenblatt in einen Schraubstock ein und arbeiten Sie die frei liegende Messerseite jedes Messerzahns mit der Feile nach. Entfernen Sie so wenig Material wie möglich.
3. Nehmen Sie die Heckenschere aus dem Schraubstock und passen Sie die ungeschärfte Messerseite auf der anderen frei liegenden Seite an. Wiederholen Sie diese Arbeitsschritte, bis alle Messerzähne des Klingenblatts nachgeschliffen sind.

HINWEIS: Benutzen Sie Ihr Werkzeug nicht mit stumpfen oder beschädigten Messern. Dies kann zu einer Überlastung und mangelhaften Schnittergebnissen führen.

EINÖLEN DES MESSERS

Ölen Sie das Klingenblatt des Werkzeugs vor und nach

jeder Benutzung mit leichtem Maschinenöl, um für eine optimale Funktion und eine längere Nutzungsdauer zu sorgen.

Nehmen Sie den Akku ab und legen Sie das Werkzeug auf einer flachen Unterlage ab. Tragen Sie das Öl auf die Oberkante des Klingenblatts auf.

HINWEIS: Damit das Werkzeug noch länger einsatzbereit ist, ölen Sie das Klingenblatt auch während des Arbeitseinsatzes.

TRANSPORT UND LAGERUNG

- Bringen Sie stets den Messerschutz am Messer an, bevor Sie das Werkzeug einlagern oder transportieren. Nehmen Sie sich vor den scharfen Zähnen der Klinge in Acht.
- Reinigen Sie das Werkzeug gründlich, bevor Sie es lagern.
- Lagern Sie das Werkzeug im Haus an einem trockenen Ort, der nicht für Kinder erreichbar ist.
- Halten Sie es von zersetzenden Mitteln wie Gartenchemikalien oder Streusalz fern.

⚠️ WARNUNG: Messer sind scharf. Beim Umgang mit den Messern sollten Sie rutschfeste, dicke Schutzhandschuhe tragen. Legen Sie Ihre Hand oder Finger nicht zwischen die Messer oder an eine Stelle, an der sie eingeklemmt oder verletzt werden können. NIE bei angeschlossenem Akku die Messer anfassen oder das Gerät instandhalten.

Schutz der Umwelt



Elektrogeräte, Ladegeräte und Batterien/Akkus dürfen nicht im Hausmüll entsorgt werden!

Im Einklang mit der europäischen Richtlinie 2012/19/EG müssen elektrische und elektronische Altgeräte separat gesammelt werden. Dasselbe gilt auch für defekte oder verbrauchte Akkus/Batterien nach der europäischen Richtlinie 2006/66/EG.

Wenn elektrische Geräte auf Deponien oder Schutthalde entsorgt werden, können gefährliche Stoffe in das Grundwasser sickern und in die Nahrungskette gelangen. Dadurch werden Ihre Gesundheit und Ihr Wohlbefinden beeinträchtigt.

STÖRUNGSBEHEBUNG

DE

PROBLEM	URSACHE	LÖSUNG
Das Werkzeug funktioniert nicht	<ul style="list-style-type: none">■ Der Akku ist nicht am Werkzeug angebracht.■ Kein elektrischer Kontakt zwischen Werkzeug und Akku.■ Der Akku ist leer.	<ul style="list-style-type: none">■ Attach the battery pack to the tool. Akku am Werkzeug anschließen.■ Akku herausnehmen, Kontakte überprüfen und wieder anschließen.■ Akku aufladen.
Motor ist überhitzt	<ul style="list-style-type: none">■ Die Lüftungsöffnungen müssen frei von Staub und Blockierungen sein.	<ul style="list-style-type: none">■ Lüftungsschlitze reinigen. Nicht mit der Hand während des Betriebs bedecken.

GARANTIE

EGO-GARANTIEBEDINGUNGEN

Sämtliche Bedingungen der EGO Garantie finden Sie auf der Website egopowerplus.eu.

LISEZ TOUTES LES INSTRUCTIONS !



LISEZ ET COMPRENEZ LES INSTRUCTIONS DU MANUEL D'UTILISATION

AVERTISSEMENT : Pour garantir la sécurité et la fiabilité, toutes les réparations et tous les changements de pièce doivent être effectués par un réparateur qualifié.

SYMBOLES DE SÉCURITÉ

L'objectif des symboles de sécurité est d'attirer votre attention sur des dangers potentiels. Les symboles de sécurité et les explications les accompagnant doivent être lus attentivement et compris. Les symboles de mise en garde ne permettent pas par eux-mêmes d'éliminer les dangers.

Les consignes et mises en garde ne se substituent pas à des mesures de prévention appropriées des accidents.

AVERTISSEMENT : Lisez et comprenez impérativement toutes les consignes de sécurité de ce manuel d'utilisation, y compris tous les symboles de mise en garde de sécurité tels que « **DANGER** », « **AVERTISSEMENT** » et « **ATTENTION** » avant d'utiliser cet outil. Ne pas respecter toutes les instructions listées ci-après peut provoquer un choc électrique, un incendie et/ou des blessures corporelles graves.

SIGNIFICATION DES SYMBOLES

SYMBOLE DE MISE EN GARDE DE SÉCURITÉ :

Indique un **DANGER**, un **AVERTISSEMENT** ou une **MISE EN GARDE**. Peut être utilisé en conjonction d'autres symboles ou pictogrammes.

AVERTISSEMENT : L'utilisation d'un outil électrique peut provoquer la projection d'objets étrangers dans vos yeux et des lésions oculaires graves. Avant de commencer à utiliser l'outil électrique, portez toujours un masque de sécurité ou des lunettes de sécurité avec boucliers latéraux, et un masque facial intégral quand cela est nécessaire. Nous vous recommandons de porter un Masque de Sécurité à Vision Panoramique par-dessus des lunettes de vue ou des lunettes de sécurité standards avec boucliers latéraux.

CONSIGNES DE SECURITE

Cette page décrit des symboles de sécurité pouvant être présents sur ce produit. Lisez, comprenez et respectez toutes les instructions présentes sur l'outil avant d'essayer de l'assembler et de l'utiliser.

	Alerte de sécurité	Indique un risque potentiel de blessure corporelle.
	Lire le manuel d'utilisation.	Pour réduire le risque de blessures, l'utilisateur doit lire le manuel d'utilisation.
	Ne pas exposer à la pluie.	Ne pas utiliser sous la pluie et ne pas laisser dehors quand il pleut.
	Porter une protection oculaire	Toujours porter un masque de sécurité ou des lunettes de sécurité avec boucliers latéraux et un masque facial intégral lors de l'utilisation de ce produit.
	Maintenir les mains et les pieds éloignés des pièces de coupe.	Ne jamais essayer d'utiliser votre outil électrique d'une main. La perte de contrôle de l'outil électrique peut provoquer des blessures graves ou mortelles. Pour réduire le risque de blessures par coupure, maintenir les mains et les pieds éloignés de l'accessoire de coupe. Ne jamais toucher un accessoire de coupe mobile avec la main ou une autre partie de votre corps.
	Le dispositif de coupe continue de fonctionner après l'arrêt du moteur!	L'accessoire de coupe reste en mouvement après que le moteur a été éteint !
	Maintenir les autres personnes éloignées!	Maintenir les autres personnes éloignées!
	CE	Ce produit est conforme aux directives CE applicables.
	UKCA	Ce produit est conforme à la législation britannique applicable.
	DEEE	Les produits électriques usagés ne doivent pas être jetés avec les ordures ménagères. Apportez-les dans un centre de recyclage agréé.
	Symbole de recyclage	Ne pas jeter les batteries et les piles avec les ordures ménagères, ni dans un feu ou dans de l'eau. Les piles/batteries doivent être collectées, recyclées ou éliminées de manière respectueuse de l'environnement, car elles contiennent des Li-ion.

FR

V	Volts	Tension
A	Ampères	Courant
Hz	Hertz	Fréquence (cycles par seconde)
W	Watt	Puissance
min	Minutes	Durée
~	Courant alternatif	Type de courant
≡	Courant continu	Type ou caractéristique du courant
n ₀	Régime à vide	Vitesse de rotation à vide
.../min	Par minute	Rotations par minute

CONSIGNES DE SECURITE GENERALES POUR L'OUTIL ENERGISE FONCTIONNANT SUR BATTERIE

⚠ AVERTISSEMENT : Lisez toutes les mises en garde, instructions, illustrations et spécifications fournies avec cet outil électrique. Ne pas respecter toutes les instructions listées ci-après peut provoquer un choc électrique, un incendie et/ou des blessures graves.

Conservez toutes les consignes de sécurité et toutes les instructions pour consultation ultérieure.

Le terme « outil électrique » dans les consignes de sécurité désigne votre outil énergisé fonctionnant sur batterie (sans fil).

SECURITE DE L'AIRES DE TRAVAIL

- **Maintenez l'aire de travail propre et bien éclairée.** Les endroits sombres ou désordonnés augmentent les risques d'accident.
- **N'utilisez pas les outils électriques dans des atmosphères explosives, par exemple en présence de liquides, gaz ou poussières inflammables.** Les outils électriques génèrent des étincelles pouvant enflammer les poussières et les vapeurs.
- **Veillez à ce que les enfants et les autres personnes restent éloignés pendant l'utilisation d'un outil électrique.** Un moment d'inattention peut vous faire perdre le contrôle de l'outil.

SECURITE ELECTRIQUE

- **N'exposez pas les outils électriques à la pluie ou à un environnement mouillé.** Si de l'eau pénètre dans un outil électrique, cela accroît le risque de choc électrique.

SECURITE DES PERSONNES

- **Restez vigilant, soyez attentif à ce que vous faites et faites preuve de bon sens lors de l'utilisation d'un outil électrique. N'utilisez pas un outil électrique quand vous êtes fatigué ou sous l'emprise de l'alcool, de stupéfiants ou de médicaments.** Un moment d'inattention pendant l'utilisation des outils électriques peut provoquer des blessures corporelles graves.
- Utilisez des équipements de protection individuelle. Portez toujours une protection oculaire. L'utilisation d'équipements de protection appropriés aux conditions de travail, tels que masque antipoussières, chaussures de sécurité antidérapantes, casque et protection auditive, permet de réduire les risques de blessures corporelles.
- **Évitez les démarrages accidentels. Vérifiez que l'interrupteur marche/arrêt est dans la position arrêt avant de connecter la batterie et/ou de saisir l'outil ou de le porter.** Porter les outils électriques avec le doigt sur leur interrupteur ou les brancher dans une alimentation électrique alors que leur interrupteur est dans la position marche augmente le risque d'accident.
- **Retirez toutes les clés de réglage et de serrage avant de mettre l'outil électrique en marche.** Une clé de réglage ou de serrage laissée sur une pièce rotative de l'outil électrique peut provoquer des blessures corporelles.
- **N'essayez pas de travailler des endroits difficiles à atteindre. Conservez en permanence des appuis des pieds solides et un bon équilibre.** Cela permet un meilleur contrôle de l'outil électrique en cas de situations inattendues.
- **Portez une tenue appropriée. Ne portez pas de vêtements amples ni de bijoux. Maintenez vos cheveux et vos vêtements éloignés des pièces mobiles.** Les vêtements amples, les bijoux et les cheveux longs peuvent se prendre dans les pièces mobiles.
- **Si un outil est conçu pour être utilisé avec des dispositifs d'extraction et de récupération des poussières, veillez à ce que ces dispositifs soient raccordés et correctement utilisés.** L'utilisation de dispositifs antipoussières permet de réduire les dangers liés aux poussières.
- **Veillez à ne pas devenir trop sûr de vous et à ne pas cesser de respecter les principes de sécurité à cause de la familiarité acquise par l'utilisation fréquente des outils.** La négligence peut provoquer des blessures graves en une fraction de seconde.

UTILISATION ET ENTRETIEN DE L'OUTIL ÉLECTRIQUE

- **Ne forcez pas l'outil électrique. Utilisez l'outil électrique approprié au travail que vous voulez effectuer.** L'outil électrique approprié permettra d'effectuer le travail plus efficacement et avec une sécurité accrue en étant utilisé au rythme pour lequel il a été conçu.
- **N'utilisez pas l'outil électrique si son interrupteur marche/arrêt ne permet pas de l'allumer et de l'éteindre.** Tout outil électrique qui ne peut pas être contrôlé par son interrupteur marche/arrêt est dangereux et doit être réparé.
- **Retirez la batterie de l'outil électrique, si elle est amovible, et/ou activez tout dispositif de désactivation de la batterie avant de retirer de la matière coincée, de faire un réglage, de changer un accessoire, de nettoyer ou de ranger les outils électriques.** Cette mesure de sécurité préventive réduit le risque de démarrage accidentel de l'outil électrique.
- **Rangez les outils électriques non utilisés hors de portée des enfants. N'autorisez pas les personnes non familiarisées avec l'outil électrique ou ce manuel d'utilisation l'utiliser.** Les outils électriques sont dangereux dans les mains de personnes inexpérimentées.
- **Entretenez les outils électriques et les accessoires. Inspectez-les pour vérifier qu'aucune pièce mobile n'est grippée ou mal alignée, qu'aucune pièce n'est cassée, et pour tout autre problème pouvant affecter leur fonctionnement. Si un outil électrique est endommagé, il doit être réparé avant d'être réutilisé.** De nombreux accidents sont dus à des outils électriques et des accessoires mal entretenus.
- **Veillez à ce que les accessoires de coupe restent affûtés et propres.** Des accessoires de coupe bien entretenus et bien affûtés risquent moins de se coincer et sont plus faciles à contrôler.
- **Utilisez l'outil électrique, ses accessoires, ses embouts et toutes les autres pièces conformément aux présentes instructions, en prenant en compte les conditions d'utilisation et le travail à effectuer.** Utiliser l'outil électrique à d'autres finalités que celles pour lesquelles il a été conçu peut engendrer des situations dangereuses.
- **Maintenez les poignées et surfaces de préhension propres, sèches et exemptes d'huile et de graisse.** Des poignées et surfaces de préhension glissantes peuvent engendrer une prise non sûre et/ou la perte de contrôle de l'outil.

- **Maintenez les câbles/cordons électriques éloignés de la zone de travail de l'outil.** Pendant l'utilisation, les câbles/cordons électriques peuvent être cachés de votre vue et être accidentellement endommagés par l'outil.

UTILISATION ET ENTRETIEN DE L'OUTIL SUR BATTERIE

- **Rechargez exclusivement avec le chargeur spécifié par le fabricant.** Un chargeur adapté à un type de batterie peut présenter un risque d'incendie s'il est utilisé avec une batterie différente.
- **Utilisez les outils électriques exclusivement avec les batteries spécifiées.** L'utilisation de toute autre batterie peut créer un risque de blessures et d'incendie.
- **Quand la batterie* n'est pas utilisée, elle doit être rangée loin de tous les objets métalliques, tels que les trombones, pièces de monnaie, clés, clous, vis et tous les autres petits objets métalliques pouvant mettre en contact ses bornes.** Court-circuiter les bornes de la batterie peut provoquer des brûlures et un incendie.
- **Si la batterie est soumise à des conditions abusives, du liquide peut s'en échapper. Évitez tout contact avec ce liquide.** En cas de contact accidentel, rincez abondamment avec de l'eau. Si du liquide entre en contact avec les yeux, vous devez en outre consulter un médecin. Le liquide qui s'échappe de la batterie peut provoquer des irritations et des brûlures.
- **N'utilisez pas une batterie ou un outil endommagé ou modifié.** Les batteries modifiées ou endommagées peuvent avoir un comportement imprévisible provoquant un incendie, une explosion ou un risque de blessure.
- **N'exposez pas la batterie ou l'outil à des flammes ou à une température excessive.** L'exposition au feu ou à des températures supérieures à 130°C peut provoquer une explosion.
- **Respectez toutes les instructions de recharge et ne rechargez pas la batterie ou l'outil hors de la plage de température spécifiée dans les instructions.** La recharge incorrecte ou à des températures hors de la plage spécifiée peut endommager la batterie et accroître le risque d'incendie.

RÉPARATION

- **Faites réparer votre outil électrique par un réparateur qualifié qui ne doit utiliser que des pièces de recharge identiques.** Cela garantit que l'outil électrique reste sûr.

- **Ne faites jamais réparer les batteries endommagées.** La réparation des batteries doit toujours être effectuée par le fabricant ou des réparateurs agréés.

⚠ AVERTISSEMENT : Avant d'utiliser l'outil, inspectez la haie pour détecter les objets étrangers, par exemple des clôtures en fils métalliques. Utilisez toujours la taille-haie avec le protège-main correctement assemblé. L'utilisation du taille-haie sans le protège-main approprié peut provoquer des blessures corporelles graves !

CONSIGNES DE SÉCURITÉ DU TAILLE-HAIE

- **N'utilisez pas le taille-haie par mauvais temps, notamment quand il y a un risque de foudre.** Cela réduit le risque d'être frappé(e) par la foudre.
- **Veillez à ce que tous les câbles et cordons électriques restent éloignés de la zone de coupe.** Les câbles et cordons électriques peuvent être cachés par les haies et les buissons et être accidentellement coupés par la lame.
- **Tenez l'outil électrique exclusivement par ses surfaces de préhension isolées, car la lame peut entrer en contact avec des câbles électriques non visibles ou son propre cordon d'alimentation.** Si les lames entrent en contact avec un fil électrique sous tension, les parties métalliques non carénées du taille-haie peuvent se retrouver sous tension électrique et l'opérateur risque de subir un choc électrique.
- **Maintenez toutes les parties de votre corps éloignées des lames. N'essayez pas de retirer du matériau coupé ni de tenir le matériau à couper quand les lames sont en mouvement.** Les lames restent en mouvement après que l'interrupteur marche/arrêt ait été positionné sur la position arrêt. Un moment d'inattention pendant l'utilisation du taille-haie peut provoquer des blessures corporelles graves.
- **Lors de la réparation du taille-haie ou du retrait de matière coincée, veillez à ce que tous les interrupteurs marche/arrêt soient sur leur position arrêt et à ce que le câble d'alimentation soit débranché.** La mise en marche accidentelle du taille-haie pendant le retrait de matière coincée ou sa réparation peut provoquer des blessures corporelles graves.
- **Portez le taille-haie par la poignée avec la lame arrêtée et en veillant à n'actionner aucun interrupteur marche/arrêt.** Porter le taille-haie correctement permet de réduire le risque de démarrage accidentel et de blessures corporelles dues aux lames subséquentes.

- **Lors du transport et du stockage du taille-haie, mettez toujours la lame dans le fourreau.** Manipuler le taille-haie correctement permet de réduire le risque de blessures corporelles dues aux lames.

CONSIGNES DE SECURITE SPECIFIQUES POUR LA CISAILLE A HAIE

N'essayez pas de retirer du matériau coupé ni de tenir le matériau à couper quand les lames sont en mouvement.

- **Maintenez vos mains éloignées des lames.**
N'utilisez pas l'outil par mauvais temps, notamment quand il y a un risque de foudre.

CONSIGNES DE SECURITE GENERALES SUPPLEMENTAIRES POUR L'OUTIL ELECTRIQUE

- Retirez les morceaux coupés exclusivement quand l'outil est éteint et que la batterie en a été retirée.
- Utilisez exclusivement les batteries et les chargeurs listés ci-dessous :

BATTERIE	CHARGEUR
CBA0240	CCH0450E

- N'essayez pas de saisir ou d'enlever les morceaux coupés quand l'outil est en fonctionnement.
- Retirez les morceaux coupés exclusivement quand l'outil est éteint et que la batterie en a été retirée.
- Ayez toujours une position d'utilisation sûre et sécurisée pendant l'utilisation de l'outil. Quand vous utilisez votre outil sur un escalier ou des marches, veillez à toujours avoir des appuis des pieds sûrs.
- Ne mettez pas l'outil en surcharge.
- Inspectez l'outil immédiatement s'il se met à vibrer anormalement. Des vibrations excessives peuvent provoquer des blessures.
- Respectez les instructions d'entretien et de réparation de cet outil. N'apportez jamais aucune modification à l'outil. Des informations concernant l'entretien et les réparations sont fournies dans ce manuel d'utilisation.
- Utilisez l'outil exclusivement à la lumière du jour ou sous une lumière artificielle suffisante.
- Mettez le moteur en marche exclusivement quand vos mains et vos pieds sont éloignés du dispositif de coupe.
- Retirez toujours la batterie :
 - Quand vous laissez l'outil sans surveillance.
 - Avant d'éliminer un bourrage.
 - Avant d'inspecter, de nettoyer ou de travailler sur l'outil.

- Après avoir percuté un objet étranger.
- Si l'outil se met à vibrer anormalement.
- Prenez garde à ce que vos pieds et vos mains ne soient pas blessés par l'accessoire de coupe.
- Veillez à ce que les ouïes de ventilation soient toujours exemptes de débris.
- Ne laissez jamais des personnes non familiarisées avec ces instructions ou des enfants utiliser l'outil. Les réglementations locales peuvent restreindre l'âge de l'opérateur.
- N'utilisez jamais l'outil quand des personnes, notamment des enfants, ou des animaux sont à proximité.
- Portez en permanence des protections oculaires et des chaussures robustes pendant l'utilisation de l'outil.
- Inspectez et entretenez l'outil régulièrement. Faites réparer l'outil exclusivement par un réparateur agréé.
- Rangez l'outil hors de portée des enfants quand vous ne l'utilisez pas.
- Utilisez exclusivement la batterie fournie avec l'appareil.
- Maintenez le cordon d'alimentation et les rallonges électriques éloignées des accessoires de coupe.
- N'utilisez jamais l'outil avec des boucliers ou capots de protection manquants ou endommagés.
- Utilisez exclusivement les accessoires et pièces de rechange recommandés par le fabricant.
- Cet appareil n'est pas conçu pour être utilisé par des personnes (y compris les enfants) dont les capacités physiques, sensorielles ou mentales sont réduites, ou des personnes dénuées d'expérience ou de connaissance, sauf si elles ont pu bénéficier, par l'intermédiaire d'une personne responsable de leur sécurité, d'une surveillance ou d'instructions préalables concernant l'utilisation de l'appareil. Il convient de surveiller les enfants pour s'assurer qu'ils ne jouent pas avec l'appareil.

⚠ AVERTISSEMENT : Cet outil génère un champ électromagnétique quand il est en fonctionnement. Dans certaines conditions, ce champ électromagnétique peut interférer avec les implants médicaux actifs ou passifs. Pour réduire le risque de blessures graves ou mortelles, nous recommandons que les personnes portant des implants médicaux consultent leur médecin et le fabricant de leur implant médical avant d'utiliser cet outil.

CONSIGNES DE SECURITE POUR LA BATTERIE ET LE CHARGEUR

- Protégez le chargeur de batterie de l'humidité et de la

pluie. Si de l'eau pénètre dans un chargeur de batterie, cela accroît le risque de choc électrique.

- Rechargez exclusivement avec le chargeur spécifié par le fabricant. Un chargeur adapté à un type de batterie peut présenter un risque d'incendie s'il est utilisé avec une batterie différente.
- Ne rechargez pas d'autres batteries. Le chargeur de batterie convient exclusivement pour recharger les batteries lithium-ion dans la plage de tension spécifiée. Sinon, il y a un risque de danger, d'incendie et d'explosion.
- Maintenez la batterie propre. Les saletés peuvent engendrer un risque de choc électrique.
- Avant chaque utilisation, inspectez toujours le chargeur de batterie, le cordon d'alimentation et la fiche. N'utilisez pas le chargeur de batterie si un défaut a été détecté. N'ouvrez pas le chargeur vous-même, faites-le toujours réparer exclusivement par une personne qualifiée qui ne doit utiliser que des pièces de rechange d'origine. Les chargeurs de batterie, cordons d'alimentation et fiches endommagés augmentent le risque de choc électrique.
- N'utilisez pas le chargeur de batterie sur des surfaces facilement inflammables (par exemple du papier, du textile, etc.) ou dans des environnements combustibles. Il y a un danger d'incendie dû à la chaleur dégagée par le chargeur de batterie pendant la recharge.
- Si la batterie est soumise à des conditions abusives, du liquide peut s'en échapper, évitez tout contact avec ce liquide. En cas de contact accidentel, rincez abondamment avec de l'eau. Si du liquide entre en contact avec les yeux, vous devez en outre consulter un médecin. Le liquide qui s'échappe de la batterie peut provoquer des irritations et des brûlures.
- N'ouvrez pas la batterie vous-même. Il y a un danger de court-circuit.
- Protégez la batterie de la chaleur, veillez par exemple à ne pas la laisser exposée en continu à la lumière du soleil ou à un feu. Il y a un risque d'explosion.
- Ne court-circuitez pas la batterie. Il y a un risque d'explosion.
- En cas de détérioration ou d'usage impropre de la batterie, elle peut dégager des gaz. En cas de gênes, aérez la pièce et consultez un médecin. Les gaz peuvent irriter le système respiratoire.

CONSERVEZ CE MANUEL D'UTILISATION !

SPÉCIFICATIONS

FR

Modèle	Cisaille à gazon	Arbuste d'herbe
Tension	12 V ---	12 V ---
Régime à vide	2400 /min	2400 /min
Longueur de la lame	NA	20 cm
Capacité de coupe	115 mm	8 mm
Poids (sans batterie)	0,87 kg	0,95 kg
Niveau de puissance acoustique mesuré L_{WA} K=3 dB(A)	81 dB(A)	81 dB(A)
Niveau de pression acoustique à la position de l'opérateur L_{PA} K = 3 dB(A)	70 dB(A)	73 dB(A)
Niveau de puissance acoustique garanti L_{WA} (d'après 2000/14/EC)	84 dB(A)	84 dB(A)
Vibration a_{th} K=1,5 m/s ²	≤ 2,5 m/s ²	≤ 2,5 m/s ²

- La valeur totale des vibrations déclarée a été mesurée selon une méthode de test standardisée et peut servir pour comparer différents outils.
- La valeur totale des vibrations déclarée peut également servir pour effectuer une évaluation préliminaire de l'exposition.

REMARQUE : L'émission de vibrations pendant l'utilisation réelle de l'outil électrique est fonction des manières dont il est utilisé et peut différer de la valeur totale déclarée. Pour se protéger, l'opérateur doit porter des gants et un casque antibruit dans les conditions réelles d'utilisation.

CONTENU DE L'EMBALLAGE

NOM DE PIÈCE	QUANTITÉ
Cisaille	1
Protège-main	1
Manuel d'utilisation	1
Lame de cisaille à gazon	1
Lame de cisaille à haie	1

DESCRIPTION

DESCRIPTION DE VOTRE OUTIL (Image A)

- Interrupteur marche/arrêt (gâchette)
- Bouton de déverrouillage
- Indicateur d'alimentation
- Protège-main
- Bouton de déblocage rapide de la lame
- Lame de cisaille à gazon
- Lame de cisaille à haie

ASSEMBLAGE

AVERTISSEMENT : Si une ou plusieurs pièces sont manquantes ou endommagées, n'utilisez pas cet outil tant que toutes les pièces n'ont pas été remplacées. Utiliser cet outil avec des pièces endommagées ou manquantes peut provoquer des blessures corporelles graves.

AVERTISSEMENT : Pour prévenir un démarrage accidentel pouvant provoquer des blessures corporelles graves, retirez toujours la batterie de l'outil avant d'assembler des pièces.

ASSEMBLER L'ACCESSOIRE (Image B)

B-1	Partie saillante
-----	------------------

L'outil comporte deux accessoires interchangeables :
Lame de cisaille à gazon, Lame de cisaille à haie.

- Retirez la batterie.
- Alignez le trou de l'accessoire avec la partie saillante de l'outil.
- Insérez la partie saillante de l'outil dans le trou de l'accessoire.
- Appuyez l'accessoire en position jusqu'à entendre un clic audible indiquant qu'il est verrouillé.

UTILISATION

AVERTISSEMENT : Veillez à ne pas devenir moins prudent au fur et à mesure que vous vous familiarisez avec cet outil. Gardez à l'esprit qu'une seconde d'inattention peut suffire pour provoquer des blessures graves.

AVERTISSEMENT : Portez toujours une protection oculaire avec boucliers latéraux et une protection auditive. Sans protection, des objets peuvent être projetés dans vos yeux et d'autres blessures graves peuvent se produire.

⚠ AVERTISSEMENT : Pour prévenir un démarrage accidentel pouvant provoquer des blessures corporelles graves, veillez à ce que la batterie soit toujours retirée quand vous assemblez une pièce, faites un réglage, nettoyez et quand vous n'utilisez pas l'appareil.

⚠ AVERTISSEMENT : N'utilisez aucun accessoire ou pièce non recommandé par EGO™. L'utilisation d'accessoires ou de pièces non recommandés peut provoquer de graves blessures corporelles.

Avant chaque utilisation, inspectez intégralement l'outil pour vérifier qu'aucune pièce n'est endommagée, manquante ou desserrée, par exemple les vis, écrous, boulons, capuchons, etc. Resserrez solidement toutes les fixations et fixez solidement tous les capuchons. N'utilisez pas ce produit tant que toutes les pièces manquantes ou endommagées n'ont pas été remplacées.

APPLICATION

Vous pouvez utiliser cet outil pour tailler les haies, les arbustes et les buissons dont les branches ont un diamètre inférieur à Ø8 mm.

REMARQUE : L'outil ne doit être utilisé qu'à la finalité prescrite. Tout autre usage est considéré impropre.

RECHARGER LA BATTERIE

Rechargez en intérieur. Utilisez exclusivement les chargeurs de batterie listés sur la page des accessoires. Seuls ces chargeurs de batterie sont adaptés à la batterie lithium-ion de votre outil électrique.

La batterie est fournie partiellement chargée. Pour garantir la pleine capacité de la batterie, rechargez-la complètement dans le chargeur de batterie avant d'utiliser votre outil pour la première fois. La batterie lithium-ion peut être rechargée à tout moment sans que cela ne réduise sa durée de vie. Interrompre la recharge n'endommage pas la batterie.

⚠ AVERTISSEMENT : Cessez d'appuyer sur l'interrupteur marche/arrêt après que l'outil se soit automatiquement éteint. La batterie pourrait être endommagée.

Pour retirer la batterie, appuyez sur le bouton de déverrouillage de la batterie et tirez-la vers le bas hors de l'outil. Ne forcez pas.

La batterie est équipée d'un contrôleur de température CTN autorisant la recharge uniquement dans la plage de température 5~40°C. Cela permet de préserver la longue durée de vie de la batterie.

Respectez les consignes de mise au rebut.

RECHARGER LA BATTERIE (Image C)

Avant de l'utiliser pour la première fois, rechargez-la complètement.

- 1) Rechargez la batterie lithium-ion avec le chargeur approprié.
- 2) Branchez le chargeur dans une prise électrique, le voyant rouge « Defect », le voyant vert « Normal » et le voyant orange « QuickBoost » s'allument pendant une seconde puis ils s'éteignent.
- 3) Alignez les arêtes de la batterie avec les rainures du chargeur.
- 4) Insérez la batterie dans le chargeur.
- 5) Le chargeur communique avec la batterie afin d'évaluer l'état de la batterie.
- 6) Quand la température de la batterie est comprise entre 10°C et 40°C et que la batterie est significativement déchargée, le bouton QuickBoost clignote en orange.
- 7) Quand la batterie est rechargée à 25% environ de sa capacité, le voyant LED vert se met à clignoter pour indiquer la recharge normale.
- 8) Le voyant vert continue de clignoter pendant la recharge de la batterie. Une fois la recharge terminée, le voyant LED vert du chargeur reste allumé. Si le voyant rouge clignote, cela indique que la batterie est défectueuse ou mal connectée au chargeur.
- 9) Si la batterie complètement rechargée est laissée sur le chargeur, elle ne subira pas de surcharge.

INSTALLER/RETIRER LA BATTERIE (Image D)

Rechargez la batterie avant la première utilisation.

Insertion

Alignez les arêtes de la batterie avec les rainures de la poignée de l'outil, puis insérez la batterie dans la poignée pour la fixer.

Retrait

Appuyez sur les boutons de déverrouillage de la batterie présents de chaque côté de la batterie pour la débloquer et tirez-la vers l'extérieur.

⚠ AVERTISSEMENT : Soyez toujours conscient de la position de vos pieds, des enfants et des animaux quand vous appuyez sur les boutons de déverrouillage de la batterie. Si la batterie tombe, cela peut provoquer des blessures graves. Ne retirez JAMAIS la batterie dans une position haute.

ALLUMER/ÉTEINDRE L'OUTIL (Image E)

ALLUMER L'OUTIL

FR

Pour allumer l'outil, poussez le bouton de déverrouillage de sécurité vers l'avant et appuyez sur l'interrupteur marche/arrêt.

ARRÊTER L'OUTIL

Pour éteindre l'outil, relâchez l'interrupteur marche/arrêt.

REMARQUE : L'outil ne peut pas être allumé en appuyant uniquement sur l'interrupteur marche/arrêt.

INDICATEUR DE PUISSANCE

La tondeuse est équipée d'un indicateur de puissance pour indiquer l'état de charge de la batterie.

Indicateur de puissance	Signification
Indicateur vert	La batterie a au moins 50% de sa capacité de charge
Indicateur orange	La charge est comprise entre 10% et 50%
Indicateur rouge	Batterie faible

UTILISER LA CISAILLE À HAIE (Image F)

⚠ AVERTISSEMENT : Si la lame se coince sur un câble électrique, NE TOUCHEZ PAS LA LAME ! ELLE EST PEUT-ÊTRE SOUS TENSION ÉLECTRIQUE ET TRÈS DANGEREUSE. Continuez de tenir l'outil par sa poignée arrière isolante ou posez-le loin de vous d'une manière sécurisée. Débranchez le câble électrique endommagé de l'alimentation électrique avant d'essayer de décroincer la lame du câble électrique. Ne pas respecter cette mise en garde peut provoquer des blessures graves ou la mort.

⚠ AVERTISSEMENT : Pour éviter des blessures corporelles graves, maintenez vos mains éloignées des lames. N'essayez pas de retirer du matériau coupé ni de tenir le matériau à couper quand les lames sont en mouvement. Assurez-vous que les lames se sont complètement arrêtées et que la batterie a été retirée avant d'enlever des matériaux coincés dans les lames. Ne saisissez pas les lames ou les bords de coupe non protégés quand vous soulevez ou tenez l'outil.

⚠ AVERTISSEMENT : Nettoyez la zone à couper avant chaque utilisation. Retirez tous les objets pouvant s'emmêler dans les lames (par exemple les cordes

et cordelettes, les lampes, les fils métalliques) et engendrer un risque de blessures corporelles graves.

⚠ AVERTISSEMENT : Ne coupez pas trop de végétaux en même temps ou des végétaux très denses. Cela peut tordre et ralentir les lames, et réduire l'efficacité de coupe.

REMARQUE : Lors de la taille de jeunes pousses, un grand mouvement de balayage permet d'amener directement les tiges dans les lames de coupe. Pour couper les végétaux plus anciens, un mouvement de sciage convient pour couper les tiges plus épaisses. Il est conseillé de d'abord couper les grosses branches avec une scie manuelle ou une scie à élaguer non électrique.

Couper les jeunes pousses

Le plus efficace est un grand mouvement de balayage permettant d'amener les dents des lames dans les tiges. Pour obtenir un résultat optimal, inclinez légèrement les lames vers le bas dans le sens du mouvement. Un mouvement de balayage permet généralement de couper toutes les tiges présentes sur le chemin des lames.

Couper les végétaux plus touffus

Pour couper les végétaux plus anciens comportant des tiges plus épaisses, exercez une pression légèrement plus importante quand vous déplacez les lames dans les végétaux. Cela permet de faire passer les lames plus vite et aide à amener les tiges épaisses dans les dents de lame. Déplacez lentement l'outil à travers les branches épaisses en utilisant uniquement une partie des bords de coupe. Si l'outil se coince sur ces branches épaisses, arrêtez immédiatement et relâchez l'interrupteur marche/arrêt.

UTILISER LA CISAILLE À GAZON (Image G)

⚠ AVERTISSEMENT : Veillez impérativement à lire attentivement et à respecter les consignes de sécurité fournies dans le manuel d'utilisation.

- 1) Utilisez la lame de cisaille à gazon exclusivement pour couper du gazon et des mauvaises herbes.
- 2) Pour des résultats optimaux, coupez exclusivement par temps sec. Néanmoins, l'eau ou l'humidité sur l'herbe ou le sol n'engendre pas de risque de choc électrique avec cet outil.
- 3) Maintenez votre main libre bien éloignée de la lame et conservez une position de travail stable pour éviter de glisser. N'essayez pas de travailler des endroits difficiles à atteindre.

- 4) Faites avancer la lame dans le gazon à un rythme lui permettant de maintenir sa vitesse de coupe. Si la lame ralentit, réduisez la vitesse d'avancement. Observez la zone de travail pour détecter d'éventuels objets étrangers dans l'herbe.

ENTRETIEN

⚠ AVERTISSEMENT : L'outil ne doit être réparé qu'avec des pièces de rechange identiques. L'utilisation de toute autre pièce peut créer un danger ou détériorer l'outil. Pour garantir la sécurité et la fiabilité, toutes les réparations doivent être effectuées par un réparateur qualifié.

⚠ AVERTISSEMENT : Pour vous prémunir contre des blessures corporelles graves, retirez toujours la batterie de l'outil avant toute opération de nettoyage ou d'entretien.

NETTOYAGE

- Utilisez une brosse souple pour enlever les débris de toutes les entrées d'air et de la lame.
- Pour enlever la sève et les autres résidus collants, pulvérisez un solvant de résine sur les lames. Allumez brièvement le moteur pour répartir uniformément le solvant.
- Essuyez la surface avec un chiffon sec.

⚠ AVERTISSEMENT : N'utilisez jamais d'eau pour nettoyer votre outil. N'utilisez pas de solvant pour nettoyer les pièces en plastique. La plupart des plastiques peuvent être détériorés par de nombreux types de solvants vendus dans le commerce. Utilisez des chiffons propres pour enlever les saletés, les poussières, les huiles, les graisses, etc.

AFFÛTER LA LAME DE COUPE

1. Retirez la batterie de votre outil.
2. Fixez la lame dans un étau et limez les surfaces de coupe exposées sur chaque dent. Enlevez aussi peu de matière que possible.
3. Retirez l'outil de l'étau et ajustez la lame non affûtée sur l'autre côté exposé. Répétez la procédure susmentionnée jusqu'à ce que toutes les dents de lame aient été affûtées.

REMARQUE : N'utilisez pas votre outil avec des lames de coupe émoussées ou endommagées. Cela pourrait le mettre en surcharge et la coupe ne sera pas satisfaisante.

LUBRIFIER LA LAME

Pour optimiser l'utilisation et prolonger la durée de vie de la lame, lubrifiez la lame de l'outil avec une huile de machine légère avant et après chaque utilisation.

Retirez la batterie, puis posez l'outil sur une surface plane. Appliquez de l'huile sur le bord de la lame supérieure.

REMARQUE : Lors des utilisations prolongées, huilez la lame pendant les opérations de coupe.

TRANSPORT ET RANGEMENT

- Remettez toujours le protège-lame sur la lame avant de ranger ou de transporter l'outil. Faites attention à ne pas toucher les dents tranchantes de la lame.
- Nettoyez soigneusement l'outil avant de le ranger.
- Rangez l'outil en intérieur dans un endroit sec et inaccessible aux enfants.
- Veillez à ce qu'il reste éloigné des produits corrosifs, par exemple les produits chimiques de jardin et les sels de déverglacage.

⚠ AVERTISSEMENT : Les lames sont tranchantes. Lors de la manipulation de la lame, portez des gants protecteurs, antidérapants et épais. Ne placez pas votre main ou vos doigts entre les lames ni dans aucune position dans laquelle ils pourraient être pincés ou coupés. Ne touchez JAMAIS les lames et ne réparez JAMAIS l'outil quand sa batterie est insérée.

Protection de l'environnement



Ne jetez pas les équipements électriques, les chargeurs de batterie, les batteries rechargeables et les piles avec les ordures ménagères !

Conformément à la directive européenne 2012/19/UE, les équipements électriques et électroniques qui ne sont plus utilisables, et conformément à la directive européenne 2006/66/CE, les batteries rechargeables et les piles usagées ou défectueuses doivent être collectés séparément.

Si les appareils électriques sont jetés dans des décharges ou des dépôts d'ordures, des substances dangereuses peuvent se répandre dans la nappe phréatique et rentrer dans la chaîne alimentaire, ce qui est néfaste pour votre santé et votre bien-être.



DÉPANNAGE

FR

PROBLÈME	CAUSE	SOLUTION
L'outil ne fonctionne pas.	<ul style="list-style-type: none">■ La batterie n'a pas été insérée dans l'outil.■ Il n'y a pas de contact électrique entre l'outil et la batterie.■ La batterie est déchargée.	<ul style="list-style-type: none">■ Insérez la batterie dans l'outil.■ Retirez la batterie, inspectez les contacts, puis réinsérez la batterie.■ Rechargez la batterie.
Surchauffe du moteur	<ul style="list-style-type: none">■ Vérifiez que les ouïes de ventilation sont exemptes de poussières et d'obstacles.	<ul style="list-style-type: none">■ Nettoyez et débouchez les ouïes de ventilation. Ne les recouvrez pas avec les mains pendant l'utilisation.

GARANTIE

POLITIQUE DE GARANTIE EGO

Visitez le site Web egopowerplus.eu pour consulter les termes et conditions complets de la politique de garantie EGO.

¡LEA TODAS LAS INSTRUCCIONES!



ASEGÚRESE DE LEER Y ENTENDER PERFECTAMENTE EL MANUAL DE INSTRUCCIONES

⚠ ADVERTENCIA: Para garantizar la seguridad y fiabilidad de la herramienta, confíe cualquier reparación y sustitución de piezas que sea necesaria a personal técnico cualificado.

SÍMBOLOS RELACIONADOS CON LA SEGURIDAD

El propósito de los símbolos de seguridad es atraer su atención hacia posibles peligros. Los símbolos de seguridad y las explicaciones que los acompañan requieren su máxima atención y comprensión. Por sí solos, los símbolos de advertencia no eliminan los posibles peligros.

Las instrucciones y advertencias que proporcionan no sustituyen a las medidas adecuadas de prevención de accidentes.

⚠ ADVERTENCIA: Antes de utilizar esta herramienta, asegúrese de haber leído y entendido perfectamente todas las instrucciones incluidas en este Manual del usuario, incluidos todos los símbolos de aviso sobre seguridad, tales como "**PELIGRO**", "**ADVERTENCIA**" y "**PRECAUCIÓN**". Si no se observan todas las instrucciones que se indican a continuación existe riesgo de incendio, electrocución, así como de lesiones graves.

SIGNIFICADO DE LOS SÍMBOLOS

SÍMBOLO DE AVISO DE SEGURIDAD: indica PELIGRO, ADVERTENCIA o PRECAUCIÓN. Este símbolo podrá utilizarse de manera conjunta con otros símbolos o pictogramas.



⚠ ADVERTENCIA: el uso de herramientas eléctricas puede provocar que salgan objetos despedidos, que podrían causar lesiones oculares graves. Antes de empezar a usar herramientas eléctricas, póngase siempre gafas de seguridad, gafas con cristales anti-impacto que cuenten con pantallas de protección lateral y una máscara facial completa cuando sea necesario. Recomendamos usar una máscara de seguridad de amplia visión que pueden utilizarse encima de gafas graduadas, o bien gafas normales de seguridad equipadas con pantallas laterales.

INSTRUCCIONES RELACIONADAS CON LA SEGURIDAD

Esta página muestra y describe los símbolos de seguridad que puede haber en este producto. Antes del montaje y utilización del producto, asegúrese de leer, comprender y seguir todas las instrucciones que están en la máquina.

ES

	Aviso de seguridad	Indica una situación potencialmente peligrosa que, de no evitarse, podría provocar lesiones.
	Lea el Manual del usuario	Para reducir el riesgo de lesiones, el usuario debe leer el manual de instrucciones.
	No exponga la herramienta a la lluvia	No utilice la herramienta bajo la lluvia ni la deje a la intemperie cuando esté lloviendo.
	Utilizar protección ocular	Utilice siempre utilice gafas de seguridad, gafas con cristales anti-impacto que cuenten con pantallas de protección lateral, o bien una máscara facial que proteja completamente la cara cuando se sirva de este producto.
	Mantenga las manos y los pies alejados del elemento de corte	No intente nunca usar la herramienta eléctrica con una sola mano. Podría perder el control de la herramienta y provocar lesiones graves o mortales. Para reducir el riesgo de lesiones por corte, mantenga las manos y los pies alejados del elemento de corte. No toque nunca con la mano ni con ninguna otra parte del cuerpo un elemento de corte en movimiento.
	¡los elementos de corte siguen girando después de parar el motor!	¡los elementos de corte siguen girando después de parar el motor!
	Mantener a otras personas alejadas!	Mantenga a otras personas apartadas de la zona donde se use la herramienta.
	CE	Este producto cumple las directivas de la CE aplicables.
	UKCA	Este producto cumple la legislación aplicable del Reino Unido.
	WEEE	Los productos eléctricos no deben eliminarse con la basura doméstica. Lívelos a un centro de reciclaje autorizado.

	Símbolos de reciclaje	No deseche las pilas/ baterías o acumuladores junto con los desperdicios domésticos ni arrojándolos al agua o al fuego. Las baterías/pilas deben recogerse, reciclarse o eliminarse de forma respetuosa con el medio ambiente, ya que está incluyen iones de litio.
V	Voltios	Tensión
A	Amperios	Corriente
Hz	Hercios	Frecuencia (ciclos por segundo)
W	Vatios	Potencia
min	Minutos	Tiempo
	Corriente alterna	Tipo de corriente
	Corriente continua	Tipo o característica de la corriente
n_0	Velocidad en vacío	Velocidad de giro, sin carga
... /min	Por minuto	Revoluciones por minuto

ADVERTENCIAS GENERALES DE SEGURIDAD PARA HERRAMIENTAS ELÉCTRICAS ACCIONADAS CON BATERÍA

⚠ ADVERTENCIA: Lea todas las advertencias, instrucciones, ilustraciones y especificaciones incluidas con esta herramienta eléctrica. Si no se cumplen todas las instrucciones que se enumeran a continuación, pueden producirse descargas eléctricas, incendios o lesiones graves.

Conserve todas las instrucciones y advertencias para futuras consultas.

El término "herramienta eléctrica" en las advertencias se refiere a la herramienta que funciona con batería (inalámbrica).

SEGURIDAD EN LA ZONA DE TRABAJO

- **Mantenga la zona de trabajo limpia y bien iluminada.** Los lugares desordenados o poco iluminados favorecen los accidentes.
- **No utilice herramientas eléctricas en ambientes explosivos, por ejemplo, en presencia de líquidos, gases o polvo inflamables.** Las herramientas eléctricas generan chispas que pueden hacer que se enciendan el polvo o los vapores.
- **Mantenga a los niños y las demás personas alejados cuando esté utilizando una herramienta eléctrica.** Las distracciones podrían hacerle perder el control de la herramienta.

SEGURIDAD ELÉCTRICA

- **No exponga las herramientas eléctricas a la lluvia ni a entornos húmedos.** La penetración de agua en una herramienta eléctrica aumentará el riesgo de descarga eléctrica.

SEGURIDAD PERSONAL

- **Manténgase alerta, preste atención a lo que está haciendo y use el sentido común cuando esté utilizando una herramienta eléctrica. No use una herramienta eléctrica cuando esté cansado o bajo la influencia de drogas, alcohol o medicación.** Cualquier momento de descuido durante la utilización de herramientas eléctricas podría ocasionar lesiones físicas graves.
- **Utilice equipo de protección personal. Utilice siempre protección ocular.** El equipo de protección, como mascarar antipolvo, calzado de seguridad antideslizante, casco protector o protección auditiva, cuando se utiliza adecuadamente, reduce las lesiones personales.
- **Evite la puesta en marcha accidental de la herramienta. Asegúrese de que el interruptor se encuentra en la posición de apagado antes de conectar la batería, así como al recoger o transportar la herramienta.** Si lleva una herramienta eléctrica con el dedo puesto sobre el interruptor, o si enchufa una herramienta eléctrica con el interruptor encendido, pueden producirse accidentes.
- **Retire cualquier llave de ajuste o llave inglesa de la herramienta antes de encenderla.** Una llave inglesa o una llave de ajuste enganchada a una parte giratoria de la herramienta puede producir lesiones físicas.
- **No se estire demasiado para alcanzar lugares de difícil acceso. Mantenga una posición firme y equilibrada en todo momento.** De este modo podrá

controlar mejor la herramienta eléctrica en situaciones inesperadas.

- **Utilice ropa adecuada. No lleve puesta ropa holgada ni joyas.** Mantenga el pelo, la ropa y los guantes alejados de las piezas móviles. La ropa holgada, así como las joyas o el pelo largo podrían engancharse en las partes móviles.
- **Si se incluyen dispositivos de conexión a extractores y colectores de polvo, asegúrese de conectarlos y utilizarlos adecuadamente.** La utilización de dispositivos colectores de polvo puede reducir los peligros ocasionados por el polvo.
- **El hecho de haberse familiarizado con la herramienta por el uso frecuente no debe hacer que se descuide e ignore los principios de seguridad.** Una distracción puede provocar lesiones graves en una fracción de segundo.

UTILIZACIÓN Y CUIDADO DE LAS HERRAMIENTAS ELÉCTRICAS

- **No fuerce la herramienta eléctrica. Utilice la herramienta eléctrica adecuada para la tarea que vaya a realizar.** La utilización de la herramienta correcta a la velocidad de funcionamiento para la que ha sido diseñada le ayudará a efectuar el trabajo de manera más fácil y segura.
- **No use la herramienta si el interruptor de alimentación no funciona.** Toda herramienta que no se puede controlar con el interruptor es peligrosa y debe repararse.
- **Si la batería es extraíble, quítela de la herramienta o active el dispositivo de apagado de la batería antes de sacar material atascado de la herramienta, hacer ajustes, cambiar accesorios, limpiarla o guardarla.** Estas medidas de seguridad reducen el riesgo de que la herramienta se ponga en marcha por accidente.
- **Guarde las herramientas eléctricas apagadas fuera del alcance de niños y no deje que las usen personas que no estén familiarizadas con estas instrucciones o con las herramientas.** Las herramientas eléctricas son peligrosas si las usan personas sin experiencia.
- **Cuide las herramientas eléctricas y sus accesorios. Examine las herramientas eléctricas por si alguno de sus elementos móviles está desalineado o trabado, o si hay piezas rotas u otra circunstancia que afecte a su funcionamiento.** Si la herramienta eléctrica está dañada, llévela a reparar antes de usarla. La falta de mantenimiento de las herramientas eléctricas y sus accesorios es la causa de muchos accidentes.

- **Mantenga las herramientas de corte afiladas y limpias.** Las herramientas de corte bien afiladas tienen menos probabilidades de atascarse y son más fáciles de controlar.
- **Utilice la herramienta y sus accesorios, brocas, etc., conforme a lo indicado en estas instrucciones y teniendo en cuenta las condiciones de trabajo y la tarea a realizar.** El uso de la herramienta eléctrica para fines diferentes a los previstos puede provocar situaciones de peligro.
- **Mantenga las asas y las superficies de agarre secas, limpias y libres de aceite y grasa.** Las asas y las superficies de agarre resbaladizas pueden provocar un uso no seguro y la pérdida del control de la herramienta.
- **Mantenga los cables alejados del área de trabajo de la herramienta.** Durante la utilización de la herramienta, los cables podría quedar ocultos y cortarse accidentalmente.

USO Y CUIDADO DE LA BATERÍA

- **Recargue únicamente con el cargador especificado por el fabricante.** Un cargador que es adecuado para un tipo de batería podría ocasionar un incendio si se utiliza con una batería distinta.
- **Utilice herramientas eléctricas solamente con las baterías diseñadas específicamente para las ellas.** El uso de otras baterías podría producir riesgo de lesiones físicas e incendio.
- **Cuando no se esté utilizando la batería, manténgala apartada de objetos metálicos como clips para papeles, monedas, llaves, clavos, tornillos, o cualquier otro objeto metálico pequeño que pudiera provocar un cortocircuito en sus terminales de corriente.** Un cortocircuito en los terminales de la batería podría provocar quemaduras o un incendio.
- **En condiciones de uso intensivo, es posible que se produzca una fuga de ácido de la batería. Evite el contacto. Enjuague con agua si se produce un contacto accidental.** Si el líquido entra en contacto con los ojos, solicite también atención médica. El líquido que emana de la batería puede provocar irritaciones o quemaduras.
- **No utilice una batería o una herramienta que haya sido modificada o que esté dañada.** Las baterías dañadas o modificadas pueden tener un comportamiento impredecible y provocar un incendio, explosión o riesgo de lesiones.
- **No exponga la batería ni la herramienta al fuego ni a una temperatura excesiva.** La exposición al fuego o a una temperatura superior a 130 °C podría provocar una explosión.

- **Siga todas las instrucciones de carga y no cargue la batería ni la herramienta fuera del rango de temperatura especificado en las instrucciones.**

Una carga incorrecta o a temperaturas fuera del rango especificado puede dañar la batería y aumentar el riesgo de incendio.

ES

SERVICIO TÉCNICO

- **Las reparaciones de las herramientas eléctricas debe realizarlas un técnico cualificado, utilizando solo piezas de recambio idénticas.** De este modo, podrá garantizarse la seguridad de uso de la herramienta eléctrica.
- **No repare nunca baterías que estén dañadas.** Las baterías solo debe repararlas el fabricante o un centro de servicio técnico autorizado.

⚠ ADVERTENCIA: Antes de usar la herramienta, compruebe que en el seto no haya objetos extraños, como vallas de alambre. Utilice el cortasetos solo con el dispositivo de protección instalado correctamente. ¡El uso del cortasetos sin el dispositivo de protección correctamente instalado puede provocar lesiones graves!

ADVERTENCIAS DE SEGURIDAD RELACIONADAS CON EL CORTASETOS

- **No utilice el cortasetos cuando haga mal tiempo, especialmente si hay riesgo de relámpagos.** Así reducirá el riesgo de ser alcanzado por un rayo.
- **Mantenga todos los cables alejados del área de corte.** Los cables podrían quedar ocultos en arbustos o setos y las cuchillas podrían cortarlos accidentalmente.
- **Sujete el cortasetos únicamente por las superficies de agarre aisladas, ya que la cuchilla podría entrar en contacto con cableado oculto o con su propio cable.** El contacto de las cuchillas con un cable bajo tensión podría hacer que las piezas metálicas expuestas del cortasetos transmitan tensión y provoquen una descarga eléctrica al usuario.
- **Mantenga todas las partes del cuerpo apartadas de la cuchilla. No retire el material cortado ni sujete el material a cortar mientras las cuchillas están en movimiento.** Las cuchillas siguen moviéndose después de apagar el interruptor. Cualquier momento de descuido durante la utilización del cortasetos puede provocar lesiones graves.
- **Cuando quite material atascado o repare el cortasetos, asegúrese de que estén apagados todos los interruptores y de que el cable de alimentación esté desconectado.** Una acción inesperada del cortasetos al quitar material atascado o

reparar la herramienta puede provocar lesiones graves.

- **Lleve el cortasetos sujetándolo siempre por el mango, con la cuchilla parada y con cuidado de no accionar ningún interruptor.** Si lleva el cortasetos correctamente reducirá el riesgo de que se ponga en marcha involuntariamente y las cuchillas provoquen lesiones.
- **Cuando transporte o guarde el cortasetos, use siempre la cubierta de la cuchilla.** El manejo correcto del cortasetos reducirá el riesgo de lesiones producidas por las cuchillas.

NORMAS DE SEGURIDAD ESPECÍFICAS PARA CORTABORDES

No intente retirar el material cortado ni sujetar el material a cortar mientras las cuchillas están en movimiento.

- **Mantenga las manos alejadas de las cuchillas.** Evite utilizar la máquina cuando haga mal tiempo, especialmente si hay riesgo de relámpagos

MANTENGA LAS MANOS ALEJADAS DE LAS CUCHILLAS. EVITE UTILIZAR LA MÁQUINA CUANDO HAGA MAL TIEMPO, ESPECIALMENTE SI HAY RIESGO DE RELÁMPAGOS

- Quite solo los recortes de hierba cuando el producto esté apagado y haya quitado la batería.
- Utilice únicamente los modelos de baterías y cargadores indicados a continuación:

BATERÍA	CARGADOR
CBA0240	CCH0450E

- No intente agarrar ni quitar recortes cuando el producto esté en funcionamiento.
- Quite solo los recortes de hierba cuando el producto esté apagado y haya quitado la batería.
- Asegúrese siempre de adoptar siempre una posición segura y estable cuando utilice el producto. Asegúrese siempre de tener los pies firmemente apoyados sobre el suelo cuando utilice escalones y cuando maneje el producto.
- No sobrecargue el producto.
- Compruebe inmediatamente el producto si empieza a vibrar de forma inusual. La vibración excesiva puede provocar lesiones.
- Siga las instrucciones de mantenimiento y reparación de este producto. No realice nunca modificaciones en el producto. En este manual del usuario se proporciona información sobre el mantenimiento y la reparación.

- Utilice el producto solo a plena luz del día o cuando haya una iluminación artificial adecuada.
- No ponga en marcha el motor hasta haberse asegurado de tener las manos y los pies lo suficientemente apartados de los elementos de corte.
- Quite siempre la batería.
 - siempre que deje el producto sin vigilancia
 - antes de eliminar una obstrucción
 - antes de comprobar, limpiar o realizar cualquier trabajo en el producto
 - tras haber golpeado algún objeto extraño
 - siempre que el producto empiece a vibrar de manera inusual
- Tenga cuidado para evitar lesiones en los pies y las manos debido al dispositivo de corte.
- Compruebe siempre que los orificios de ventilación no estén obstruidos por residuos.
- Nunca permita que utilicen la herramienta las personas que no estén familiarizadas con estas instrucciones ni los niños. Es posible que las normativas locales limiten la edad de los usuarios.
- Nunca utilice el producto cuando haya otras personas cerca, especialmente niños, o animales domésticos.
- Lleve siempre protección ocular y calzado robusto cuando use el producto.
- Realice regularmente el mantenimiento y la inspección del producto. El producto solo debe repararlo una persona autorizada.
- Cuando lo utilice, guarde el producto fuera del alcance de niños.
- Use solo la batería que se incluye con el aparato.
- Mantenga los cables de alimentación o alargadores alejados de los elementos de corte.
- No use nunca la herramienta si los dispositivos de protección están dañados o no están instalados en su lugar.
- Utilice únicamente piezas de repuesto y accesorios recomendados por el fabricante.
- Este dispositivo no está previsto para que lo usen personas (incluyendo niños) con capacidades físicas, sensoriales o mentales reducidas, o que carezcan de experiencia y conocimientos, a menos que sean supervisadas o instruidas sobre el uso del dispositivo por una persona responsable de su seguridad. Deberá vigilarse a los niños para asegurarse de que no juegan con el aparato.

⚠ ADVERTENCIA: Esta herramienta produce un campo electromagnético cuando está en funcionamiento. En determinadas circunstancias,

este campo puede interferir con implantes médicos activos o pasivos. Para disminuir el riesgo de lesiones graves o mortales, se recomienda que las personas que lleven implantes médicos consulten con un médico y con el fabricante del implante antes de usar la herramienta.

ES

ADVERTENCIAS DE SEGURIDAD RELACIONADAS CON EL CARGADOR Y LA BATERÍA

- Proteja el cargador de la batería de la lluvia y la humedad. La penetración de agua en un cargador de batería aumenta el riesgo de descarga eléctrica.
- Recargue únicamente con el cargador especificado por el fabricante. Un cargador que es adecuado para un tipo de batería podría ocasionar un incendio si se utiliza con una batería distinta.
- No cargue otras baterías. El cargador solo es adecuado para cargar baterías de litio incluidas en el rango de tensiones. De lo contrario, existe peligro de incendio y explosión.
- Mantenga limpia la batería. La suciedad puede provocar peligro de descarga eléctrica.
- Compruebe el cargador de la batería, el cable y el enchufe antes de cada uso. No use el cargador de la batería si se detecta algún defecto. No abra el cargador de la batería usted mismo. Las reparaciones debe realizarlas únicamente el personal cualificado, utilizando piezas de recambio originales. Si los cargadores, cables y enchufes están dañados aumenta el riesgo de descarga eléctrica.
- No utilice el cargador de la batería sobre superficies fácilmente inflamables (por ejemplo, papel, textiles, etc.) ni en entornos combustibles. Existe peligro de incendio debido al calentamiento del cargador de la batería durante la carga.
- En condiciones de uso extremas, puede producirse una fuga de líquido de la batería; evite el contacto. Enjuague con agua si se produce un contacto accidental. Si el líquido entra en contacto con los ojos, solicite también atención médica. El líquido que emana de la batería puede provocar irritaciones o quemaduras.
- No abra la batería usted mismo. Existe peligro de cortocircuito.
- Proteja la batería del calor, por ejemplo, contra la radiación solar continua y el fuego. Existe peligro de explosión.
- No cortocircuite la batería. Existe peligro de explosión.
- Si la batería se daña o se usa incorrectamente, pueden emanar vapores. En caso de quejas, procure que entre aire fresco y consulte a un médico. Los vapores pueden irritar el sistema respiratorio.

¡CONSERVE ESTAS INSTRUCCIONES EN UN LUGAR SEGURO!

ESPECIFICACIONES

ES

Modelo	Cizalla de hierba	Arbusto de hierba
Tensión	12 V ---	12 V ---
Velocidad sin carga	2400 /min	2400 /min
Longitud de corte de la cuchilla	NA	20 cm
Capacidad de corte	115 mm	8 mm
Peso (sin la batería)	0,87 kg	0,95 kg
Nivel de potencia acústica ponderado L_{WA} $K=3$ dB(A)	81 dB(A)	81 dB(A)
Nivel de presión acústica medido en la posición del usuario L_{PA} $K=3$ dB(A)	70 dB(A)	73 dB(A)
Nivel de potencia acústica garantizado L_{WA} (medido según 2000/14/EC)	84 dB(A)	84 dB(A)
Nivel de vibraciones a_h $K=1,5$ m/s ²	≤ 2,5 m/s ²	≤ 2,5 m/s ²

- El valor de vibración total ha sido medido de acuerdo con el método de prueba estándar y se puede utilizar para comparar herramientas.
- El valor total de vibración declarado se puede usar además en una evaluación preliminar del grado de exposición.

AVISO: Las vibraciones generadas durante el uso real de la herramienta eléctrica pueden diferir del valor declarado en función de la manera en que se utilice. Como protección, el usuario debería utilizar guantes y protectores auditivos en condiciones reales de uso.

LISTA DE EMBALAJE

NOMBRE DE PIEZA	CANTIDAD
Herramienta de corte	1
Pantalla de protección	1
Manual del usuario	1
Cuchilla cortabordes	1
Cuchilla cortasetos	1

DESCRIPCIÓN

FAMILIARÍCESE CON LA HERRAMIENTA (fig. A)

1. Gatillo interruptor
2. Botón de desbloqueo del interruptor
3. Indicador de potencia
4. Pantalla de protección
5. Botón de desbloqueo rápido de las cuchillas
6. Cuchilla cortabordes
7. Cuchilla cortasetos

MONTAJE

⚠ ADVERTENCIA: Si alguna pieza falta o está rota, no utilice el producto hasta haber sustituido las piezas rotas o instalado las que faltan. Podrían producirse lesiones graves en caso de utilizar el producto si alguna de sus piezas falta o está dañada.

⚠ ADVERTENCIA: Para evitar una puesta en marcha accidental que podría causar lesiones graves, quite siempre la batería de la herramienta antes de montar piezas.

MONTAJE del accesorio (fig. B)

B-1 Protuberancia

La herramienta tiene dos accesorios que se pueden intercambiar:

Cuchilla cortabordes, cuchilla cortasetos.

- 1) Quite la batería
- 2) Alinee el orificio del accesorio con la protuberancia de la herramienta.
- 3) Inserte la protuberancia de la herramienta en el orificio del accesorio.
- 4) Presione el accesorio para colocarlo en su posición hasta que se oiga un "clic" indicando que está enclavado en la posición correcta.

UTILIZACIÓN

⚠ ADVERTENCIA: No permita que el hecho de estar familiarizado con el producto le haga descuidarse. Recuerde que cualquier distracción de una fracción de segundo es suficiente para provocar lesiones graves.

⚠ ADVERTENCIA: Utilice siempre gafas de seguridad con pantallas de protección lateral, así como protección auditiva. De lo contrario, de la herramienta pueden salir objetos despedidos y alcanzar los ojos, provocando lesiones graves.

⚠ ADVERTENCIA: Para evitar una puesta en marcha accidental que pudiera causar lesiones graves, quite siempre la batería de la herramienta antes de instalar piezas, hacer ajustes o limpiar la herramienta, así como cuando no la utilice.

⚠ ADVERTENCIA: No utilice piezas o accesorios que no hayan sido recomendados por EGO™. La utilización de piezas o accesorios no recomendados por el fabricante podría provocar lesiones físicas graves.

Antes de cada uso, examine todo el producto para ver si hay piezas dañadas, extraviadas o sueltas, como tornillos, tuercas, pernos, tapones, etc. Apriete bien todas las sujeciones y los tapones y no ponga en marcha el producto hasta haber reemplazado todas las piezas que falten o que estén dañadas.

UTILIZACIÓN

Puede usar este producto para cortar setos, arbustos y matorrales con un diámetro del tallo inferior a Ø8 mm.

AVISO: La herramienta debe utilizarse únicamente para el fin previsto. Cualquier otro uso se considerará uso indebido.

CARGAR LA BATERÍA

Cargar solo en interiores. Use únicamente cargadores que se indiquen en la lista de la página de accesorios. Solo estos cargadores son compatibles con la batería de ion de litio de su herramienta eléctrica.

La batería se suministra parcialmente cargada. Para asegurar la capacidad plena de la batería, cárguela completamente antes de usar la herramienta por primera vez. La batería de ion de litio se puede cargar en cualquier momento sin que se reduzca su vida útil. La interrupción del proceso de carga no daña la batería.

⚠ ADVERTENCIA: No siga pulsando el gatillo interruptor después e que la herramienta se haya apagado automáticamente. Se podría dañar la batería.

Para quitar la batería, pulse el botón de desbloqueo de la batería y tire de la batería hacia abajo. No ejerza fuerza.

La batería está equipada con un control de temperatura NTC que solo permite la carga dentro de un rango de temperatura de 5°C a 40°C. De este modo se consigue una vida útil larga de la batería.

Tenga en cuenta las indicaciones para eliminar la batería.

CARGAR LA BATERÍA (fig. C)

Antes de usar la herramienta por primera vez, cargue la batería completamente.

- 1) Cargue la batería de ion de litio con el cargador correcto.
- 2) Conecte el cargador a una fuente de alimentación. Durante un segundo se encenderán la luz roja de avería, la luz verde de funcionamiento normal y la luz naranja de turbo, y después se apagarán.
- 3) Alinee las nervaduras de la batería con las ranuras del cargador.
- 4) Introduzca la batería en el cargador.
- 5) El cargador se comunicará con la batería para evaluar su estado.
- 6) Si la temperatura de la batería está entre 10°C y 40°C, y la batería está considerablemente descargada, el botón de turbo se encenderá de color naranja.
- 7) Cuando la batería esté cargada aproximadamente hasta el 25% de capacidad, el indicador LED verde parpadeará para indicar la carga normal.
- 8) La luz verde seguirá parpadeando mientras se esté cargando la batería. Una vez finalizada la carga, el indicador LED verde en el cargador permanecerá encendido. Una luz roja intermitente indica que la batería está defectuosa o que ay una mala conexión entre la batería y el cargador.
- 9) La batería permanecerá totalmente cargada si se deja en el cargador, sin sobrecargarse.

INSTALAR/QUITAR LA BATERÍA (fig. D)

Cargar antes del primer uso.

Instalación

Alinee las nervaduras de la batería con las ranuras del mango de la herramienta y, a continuación, deslice la batería dentro del mango.

Extracción

Pulse los botones de desbloqueo de la batería situados a ambos lados de la batería para soltarla, y saque la batería.

⚠ ADVERTENCIA: Preste atención siempre a la posición de sus pies, así como a la presencia de niños o mascotas cuando pulse el botón de desbloqueo de la batería. Podrían producirse lesiones graves si la batería se cayese. No quiete NUNCA la batería en un lugar elevado.

PUESTA EN MARCHA/PARADA DE LA HERRAMIENTA (fig. E)

PUESTA EN MARCHA

Para encender la herramienta, empuje hacia delante el botón de desbloqueo de seguridad y pulse el interruptor de encendido/apagado.

PARADA

Para apagar la herramienta, suelte el gatillo interruptor de encendido/apagado.

AVISO: La herramienta no se puede encender simplemente presionando el gatillo interruptor de encendido/apagado.

ES

INDICADOR DE POTENCIA

La herramienta de corte está equipada con un indicador de potencia que muestra el nivel de carga de la batería.

Indicador de potencia	Significado
Encendido en verde	La batería tiene como mínimo el 50% de su capacidad de carga
Encendido en naranja	La carga está entre el 10% y el 50%
Encendido en rojo	Batería baja

USO DEL CORTASEROS (fig. F)

⚠️ ADVERTENCIA: Si la cuchilla se atasca en un cable eléctrico, ¡NO LA TOQUE! PODRÍA ESTAR BAJO TENSIÓN Y RESULTAR MUY PELIGROSA. Continúe sujetando el cortasetos por la empuñadura trasera aislada o deposítelo con cuidado a una distancia prudente. Desconecte el suministro eléctrico que alimenta el cable dañado antes de intentar liberar la cuchilla del cable donde se ha atascado. Si no se tiene en cuenta esta advertencia, podría sufrir lesiones graves o incluso mortales.

⚠️ ADVERTENCIA: Para evitar el riesgo de lesiones graves, mantenga las manos apartadas de las cuchillas. No intente quitar el material cortado ni sujetar el material a cortar mientras las cuchillas están en movimiento. Asegúrese de que las cuchillas se hayan detenido por completo y de haber quitado la batería de la herramienta antes de retirar cualquier material atascado en las cuchillas. No agarre la herramienta por las cuchillas expuestas ni por los fillos de corte al levantarla o recogerla.

⚠️ ADVERTENCIA: Antes de cada uso, despeje la zona de trabajo. Quite todos los objetos como cuerdas, luces, cables o alambres que puedan enredarse en la cuchilla y suponer un riesgo de lesiones graves.

⚠️ ADVERTENCIA: Evite cortar demasiados tallos a la vez o a través de arbustos densos. De lo contrario,

las cuchillas podrían atascarse y frenar el motor, reduciendo la eficacia de corte de la herramienta.

AVISO: Para los brotes nuevos, con una acción de barrido amplio los tallos se dirigen directamente a la cuchilla de corte. Para los tallos más viejos, conviene realizar un movimiento de serrado para podar los tallos más gruesos. Se recomienda usar una sierra no eléctrica o una sierra de podar para cortar primero los tallos grandes.

Cortar brotes nuevos

Es más eficaz un amplio movimiento de barrido, alimentando los dientes de la cuchilla a través de las ramitas. Obtendrá los mejores resultados de corte si mantiene ligeramente inclinada hacia abajo la cuchilla en la dirección del movimiento. Normalmente, con un barrido cortará todas las ramitas por las que pase la cuchilla.

Cortar brotes más gruesos

Para cortar ramas más antiguas y gruesas, ejerza un poco más de presión a medida que pasa la cuchilla por las ramas. De este modo se despeja más rápido la cuchilla, y resulta más fácil introducir las ramitas más gruesas en los dientes. Pase lentamente la herramienta a través e las ramas más gruesas, usando solo una parte de los fillos de corte. Si la herramienta se atasca en estas ramas gruesas, párela inmediatamente y suelte el gatillo interruptor.

⚠️ ADVERTENCIA: Cuando ajuste la empuñadura, la cuchilla no debe estar en marcha.

USO DEL CORTABORDES (fig. G)

⚠️ ADVERTENCIA: Lea atentamente las instrucciones de seguridad que se especifican en este manual y sígalas.

- 1) Use la cuchilla cortabordes solo para cortar hierba y maleza.
- 2) para obtener resultados óptimos, corte solo en días sin lluvia. No obstante, el agua o la humedad en la hierba no suponen un riesgo de descarga eléctrica al usar la herramienta.
- 3) Mantenga la mano libre alejada de la cuchilla, y adopte una posición de trabajo estable, de modo que no resbale. No se estire demasiado para alcanzar lugares de difícil acceso.
- 4) Pase la cuchilla por la hierba a una velocidad que le permita mantener la velocidad de corte. Pásela más despacio si la cuchilla se ralentiza. Preste atención a la presencia de objetos extraños en la hierba.

MANTENIMIENTO

⚠ ADVERTENCIA: Cuando repare la herramienta, utilice solo piezas idénticas a las originales. La utilización de otras piezas podría suponer un peligro o causar daños en el producto. Para garantizar la seguridad y fiabilidad del producto, todas las reparaciones deberá realizarlas un técnico cualificado.

⚠ ADVERTENCIA: Para evitar lesiones graves, quite siempre la batería de la herramienta antes de limpiarla o hacer tareas de mantenimiento.

LIMPIEZA

- Use un cepillo suave para eliminar los residuos de todas las entradas de aire y de la cuchilla.
- Para eliminar restos de savia y otros residuos pegajosos, rocíe la cuchilla con disolvente para resina. Haga funcionar brevemente el motor para que el disolvente se distribuya uniformemente.
- Limpie la superficie con un paño seco.

⚠ ADVERTENCIA: Nunca utilice agua para limpiar la herramienta. Evite utilizar disolventes para limpiar las piezas de plástico. La mayoría de los plásticos se pueden dañar si se limpian con algunos de los tipos de disolventes disponibles en el mercado. Utilice paños limpios para eliminar la suciedad, polvo, aceite, grasa, etc.

AFILADO DE LA CUCHILLA

1. Quite la batería del cortasetos.
2. Sujete el conjunto de la cuchilla en un tornillo de banco y lime la superficie de corte expuesta de cada uno de los dientes de la cuchilla. Retire la mínima cantidad de material posible.
3. Quite el cortasetos/cortabordes del tornillo de banco y ajuste la cuchilla no afilada con el otro lado expuesto. Repita los procedimientos anteriores hasta que todos los dientes de la cuchilla estén afilados.

AVISO: No utilice la herramienta con cuchillas romas o dañadas. De lo contrario, podría sobrecargar la herramienta y obtener unos resultados de corte poco satisfactorios.

LUBRICACIÓN DE LA CUCHILLA

Para que la cuchilla corte con mayor eficacia y para prolongar su vida útil, lubrique la herramienta utilizando aceite de maquinaria de escasa viscosidad antes y después de cada uso.

Quite la batería y deposite la herramienta sobre una superficie plana. Aplique el aceite a lo largo del borde de la cuchilla superior.

AVISO: Si utiliza el cortasetos durante un periodo largo, lubrique la cuchilla durante el tiempo de uso.

TRANSPORTE Y ALMACENAMIENTO

- Coloque siempre el protector en la cuchilla antes de guardar el cortasetos o transportarlo. Tenga cuidado para evitar cortarse con los dientes de la cuchilla, ya que están muy afilados.
- Limpie minuciosamente la herramienta antes de guardarla.
- Guarde la herramienta en interiores, en un lugar seco y fuera del alcance de los niños.
- Manténgala apartada de agentes corrosivos, como productos químicos de jardinería y sal para deshielo.

⚠ ADVERTENCIA: Las cuchillas están afiladas. Utilice guantes de protección robustos y antideslizantes cuando manipule la cuchilla. No ponga las manos ni los dedos entre las cuchillas ni en ninguna otra posición donde puedan sufrir cortes o pellizcos. NUNCA toque las cuchillas ni repare la herramienta con la batería instalada.

Protección del medio ambiente



¡No elimine aparatos eléctricos, cargadores de baterías, pilas o baterías recargables con la basura doméstica!

Tanto la Directiva europea 2012/19/UE sobre la eliminación de aparatos eléctricos y electrónicos inservibles como la Directiva europea 2006/66/CE sobre la eliminación de baterías o acumuladores defectuosos o agotados estipulan que dichos elementos deben ser objeto de una recogida selectiva.

Si los aparatos eléctricos se eliminan en vertederos o basureros, podrían desprender sustancias perjudiciales que llegarían a contaminar las capas freáticas y entrar en la cadena alimenticia, con el consecuente peligro para la salud y la calidad de vida.



RESOLUCIÓN DE PROBLEMAS

ES

PROBLEMA	CAUSA	SOLUCIÓN
La herramienta no funciona	<ul style="list-style-type: none">■ La batería no está introducida correctamente en la herramienta.■ No hay contacto eléctrico entre la herramienta y la batería.■ La batería está agotada.	<ul style="list-style-type: none">■ Introduzca la batería en la herramienta.■ Quite la batería, compruebe los contactos eléctricos y vuelva a instalarla.■ Cargue la batería.
Motor sobrecalentado	<ul style="list-style-type: none">■ Compruebe que las ranuras de ventilación están libres de polvo y obstáculos.	<ul style="list-style-type: none">■ Limpie y despeje las ranuras de ventilación. No las cubra con la mano durante el funcionamiento.

GARANTÍA

POLÍTICA DE GARANTÍA DE EGO

Visite la página web egopowerplus.eu para conocer los términos y condiciones completos de la política de garantía de EGO.

LEIA TODAS AS INSTRUÇÕES!



LEIA E COMPREENDA O MANUAL DE INSTRUÇÕES

AVISO: Para assegurar a segurança e bom funcionamento, todas as reparações e substituições deverão ser efetuadas por um técnico de reparação qualificado.

SÍMBOLOS DE SEGURANÇA

O objetivo dos símbolos de segurança é chamar a atenção para possíveis perigos. Os símbolos de segurança e as explicações apresentadas com eles requerem a sua atenção e compreensão. Os avisos de segurança, só por eles, não eliminam o perigo.

As instruções e avisos dados não são substitutos para medidas de prevenção adequadas a acidentes.

AVISO: Certifique-se de que lê e compreende todos os avisos de segurança neste manual do utilizador, incluindo todos os símbolos de alerta de segurança, como "PERIGO", "AVISO" e "CUIDADO" antes de usar esta ferramenta. Não seguir todas as instruções apresentadas abaixo pode resultar em choque elétrico, incêndio e/ou lesões graves.

SIGNIFICADO DOS SÍMBOLOS

SÍMBOLO DE ALERTA DE SEGURANÇA: Indica PERIGO, AVISO ou CUIDADO. Pode ser usado juntamente com outros símbolos ou imagens.



AVISO: O funcionamento de qualquer ferramenta elétrica pode dar origem ao ressalto de quaisquer objetos estranhos que podem atingir os olhos, podendo dar origem a sérias lesões oculares. Antes de começar a utilizar a ferramenta elétrica, utilize sempre óculos de segurança com proteções laterais e uma proteção completa para a cara, quando necessário. Recomendamos Máscaras de Segurança com Visão Panorâmica por cima de óculos, ou óculos de segurança padrão com proteção lateral.

INSTRUÇÕES DE SEGURANÇA

Esta página retrata e descreve os símbolos de segurança que podem aparecer neste produto. Leia, compreenda e siga todas as instruções na máquina antes de tentar montar e utilizar.

	Alerta de segurança	Indica um potencial perigo de lesões pessoais.
	Leia o manual do utilizador	De modo a reduzir os riscos de ferimentos, o utilizador deve ler o manual do utilizador.
	Não exponha à chuva.	Não use este produto à chuva nem o deixe no exterior quando chover.
	Utilize proteção ocular	Utilize sempre óculos de segurança com proteção lateral e, se necessário, uma proteção completa do rosto, quando utilizar este produto.
	Mantenha as mãos e pés afastados da ferramenta de corte.	Nunca tente utilizar a sua ferramenta elétrica apenas com uma mão. A perda de controlo da ferramenta elétrica pode dar origem a lesões sérias ou fatais. Para reduzir o risco de cortes, mantenha as mãos e pés afastados da ferramenta de corte. Nunca toque numa ferramenta de corte em movimento com as mãos ou qualquer outra parte do seu corpo.
	Os dispositivos de corte continuam a funcionar após o motor ser desligado!	Os elementos de corte continuam a funcionar após o motor ser desligado.
	Mantenha terceiros afastados!	Mantenha terceiros afastados!
	CE	Este produto encontra-se em conformidade com as diretivas CE aplicáveis.
	UKCA	Este produto está em conformidade com a legislação aplicável do Reino Unido.
	REEE	Os produtos elétricos residuais não deverão ser eliminados juntamente com o lixo doméstico comum. Entregue-os num centro de reciclagem autorizado.

PT

	Símbolos de reciclagem	Não elimine as baterias no lixo doméstico comum, água ou fogo. As baterias/pilhas deverão ser recolhidas, recicladas ou eliminadas de forma ecologicamente correta, pois estas possuem ião de lítio.
V	Volts	Tensão
A	Amperes	Corrente
Hz	Hertz	Frequência (ciclos por segundo)
W	Watt	Potência
min	Minutos	Tempo
	Corrente alternada	Tipo de corrente
	Corrente direta	Tipo ou característica da corrente
n_0	Velocidade sem carga	Velocidade de rotação, sem carga
.../min	Por minuto	rotações por minuto

AVISOS DE SEGURANÇA GERAIS DA FERRAMENTA ELÉTRICA A BATERIA

⚠ AVISO: Leia todos os avisos de segurança, instruções, ilustrações e especificações fornecidas com esta ferramenta elétrica. Não seguir todas as instruções apresentadas abaixo pode resultar em choque elétrico, incêndio e/ou lesões graves.

Guarde todos os avisos e instruções para futuras referências.

O termo “ferramenta elétrica” nos avisos diz respeito à sua ferramenta alimentada por bateria (sem fio).

SEGURANÇA NA ÁREA DE TRABALHO

- **Mantenha a área de trabalho limpa e bem iluminada.** Áreas desarrumadas ou escuras são propícias a acidentes.
- **Não ligue ferramentas elétricas em atmosferas explosivas, tal como na presença de líquidos inflamáveis, gases ou pó.** As ferramentas elétricas geram faíscas que podem provocar a ignição dos fumos ou pó.

- **Mantenha crianças e terceiros afastados durante a utilização de uma ferramenta elétrica.** As distrações podem fazer com que perca o controlo.

SEGURANÇA ELÉTRICA

- **Não exponha uma ferramenta elétrica à chuva ou a condições de humidade.** A entrada de água numa ferramenta elétrica aumentará o risco de choque elétrico.

SEGURANÇA PESSOAL

- **Mantenha-se alerta, observe o que está a fazer e use senso comum quando estiver a trabalhar com uma ferramenta elétrica. Não utilize uma ferramenta elétrica enquanto estiver cansado ou sob o efeito de drogas, álcool ou medicação.** Um momento de falta de atenção enquanto trabalha com ferramentas elétricas pode resultar em lesões sérias.
- Use equipamento pessoal de proteção. Utilize sempre proteção para os olhos. O equipamento de proteção, tal como máscara de pó, calçado de segurança antiderrapante, capacete de segurança, ou proteção para os ouvidos, utilizado nas condições adequadas reduzirá a hipótese de lesões.
- **Evite os arranques sem intenção. Certifique-se de que o interruptor se encontra na posição de desligado antes de ligar à bateria, segurar ou transportar a ferramenta.** Transportar ferramentas elétricas com o dedo no interruptor ou alimentar ferramentas elétricas com o interruptor na posição de ligado convida a acidentes.
- **Retire qualquer chave de ajuste ou chave de fendas antes de ligar a ferramenta elétrica.** Uma chave de porcas ou uma chave deixada ligada a uma peça rotativa da ferramenta elétrica pode provocar uma lesão.
- **Não cometa excessos. Mantenha sempre a base e o equilíbrio adequados.** Isto permite o melhor controlo da ferramenta elétrica em situações inesperadas.
- **Vista-se adequadamente. Não utilize roupa larga ou jóias. Mantenha o seu cabelo e roupa afastados das peças móveis.** Roupas largas, jóias ou cabelo comprido podem ser apanhados pelas peças em movimento.
- **Se forem fornecidos dispositivos para a ligação de extração de pó e facilidades de recolha, certifique-se de que estes estão ligados e de que são devidamente utilizados.** A utilização de dispositivos de recolha de pó pode reduzir os perigos relacionados com o pó.

- **Não permita que a familiarização ganhe com a utilização de ferramentas o torne mais complacente e ignore os princípios de segurança da ferramenta.** Uma ação descuidada pode causar lesões severas numa fração de segundo.

UTILIZAÇÃO E CUIDADOS DA FERRAMENTA ELÉTRICA

- **Não force a ferramenta elétrica. Utilize a ferramenta elétrica correta para a sua aplicação.** A ferramenta elétrica correta fará o trabalho melhor e de forma mais segura ao ritmo para o qual foi concebida.
- **Não utilize a ferramenta elétrica se o interruptor não a ligar e desligar.** Qualquer ferramenta que não possa ser controlada com o interruptor é perigosa e deve ser reparada.
- **Retire a bateria, se amovível, da ferramenta elétrica e/ou ative qualquer dispositivo de desativação da bateria antes de libertar material obstruído, efetuar quaisquer ajustes, mudar de acessórios, limpar ou guardar ferramentas elétricas.** Tais medidas preventivas de segurança reduzem o risco de ligar a ferramenta elétrica acidentalmente.
- **Guarde as ferramentas elétricas não utilizadas fora do alcance das crianças e não permita que pessoas não familiarizadas com a ferramenta elétrica ou com estas instruções utilizem a ferramenta elétrica.** As ferramentas elétricas são perigosas nas mãos de utilizadores sem formação.
- **Proceda à manutenção das ferramentas elétricas e acessórios. Certifique-se de que as partes móveis não estão desalinhadas ou bloqueadas, que não há peças quebradas ou qualquer outra condição que possa afetar o funcionamento da ferramenta elétrica.** Se estiver danificada, leve a ferramenta elétrica para ser reparada antes da utilização. Muitos acidentes são provocados pela fraca manutenção das ferramentas elétricas.
- **Mantenha as ferramentas de corte afiadas e limpas.** Ferramentas devidamente mantidas com arestas de corte afiadas são menos fáceis de prender e mais fáceis de controlar.
- **Use a ferramenta elétrica, acessórios e brocas, etc., de acordo com estas instruções, tendo em conta as condições de trabalho e o trabalho a ser efetuado.** A utilização da ferramenta elétrica para operações diferentes daquelas para que foi criada pode dar origem a uma situação perigosa.
- **Mantenha as pegas e superfícies de segurar secas, limpas e sem óleo ou gordura.** Pegas e superfícies

de prensão escorregadias podem dar origem a um manuseamento inseguro e/ou perda de controlo da ferramenta.

- **Mantenha cabos afastados da área de trabalho da ferramenta.** Durante o funcionamento, podem haver cabos ocultos nos arbustos que podem ser acidentalmente cortados pela ferramenta.

UTILIZAÇÃO E CUIDADOS DA FERRAMENTA COM A BATERIA

- **Recarregue apenas com o carregador especificado pelo fabricante.** Um carregador que seja adequado a um tipo de bateria pode criar um risco de incêndio quando usado com outra bateria.
- **Use ferramentas elétricas apenas com as baterias especificamente designadas.** A utilização de outras baterias pode criar um risco de lesão e incêndio.
- **Quando não utilizar a bateria, mantenha-a afastada de outros objetos de metal, como cliques de papel, moedas, chaves, pregos, parafusos ou outros pequenos objetos de metal que possam fazer uma ligação entre os dois terminais.** Colocar os terminais da bateria em curto-circuito pode dar origem a queimaduras ou fogo.
- **Sob condições abusivas, pode ser ejetado líquido da bateria; evite o contacto. Se ocorrer contacto acidentalmente, lave com água corrente.** Se o líquido entrar em contacto com os olhos, procure ajuda médica. O líquido ejetado da bateria pode provocar irritação ou queimaduras.
- **Não use a bateria nem a ferramenta se estiverem danificadas ou modificadas.** Baterias danificadas ou modificadas podem apresentar comportamentos imprevisíveis, dando origem a fogo, explosão ou risco de lesões.
- **Não exponha a bateria ou a ferramenta ao fogo ou temperatura excessiva.** A exposição ao fogo ou a temperaturas acima dos 130 °C pode causar uma explosão.
- **Siga todas as instruções de carregamento e não carregue a bateria nem a ferramenta a uma temperatura fora dos parâmetros especificados nas instruções.** Carregar incorretamente ou a temperaturas fora dos parâmetros especificados pode danificar a bateria e aumentar o risco de fogo.

REPARAÇÃO

- **A manutenção da sua ferramenta elétrica deverá ser sempre efetuada por pessoas qualificadas, utilizando apenas peças de substituição idênticas.** Tal irá assegurar que a segurança da ferramenta elétrica é mantida.

- **Nunca tente reparar uma bateria danificada.** A reparação das baterias só deverá ser efetuada pelo fabricante ou por um reparador autorizado.

⚠ AVISO: Verifique a sebe quanto a objetos estranhos antes da utilização do aparelho, como vedações de arame. Use o corta-sebes apenas com a proteção devidamente montada. A utilização do corta-sebes sem a devida proteção pode dar origem a lesões pessoais sérias!

AVISOS DE SEGURANÇA DO CORTA-SEBES

- **Não use o corta-sebes com más condições atmosféricas, especialmente quando existir o risco de trovoada.** Isto diminui o risco de ser atingido por um relâmpago.
- **Mantenha todos os fios da alimentação e cabos afastados da área de corte.** Fios da alimentação ou cabos podem estar ocultos nos arbustos e podem ser acidentalmente cortados pela lâmina.
- **Segure o corta-sebes apenas através das pegas isoladas, pois a lâmina pode entrar em contacto com fios escondidos ou com o próprio fio.** O contacto das lâminas com um cabo “vivo” pode fazer com que as peças de metal expostas do corta-sebes deem um choque elétrico ao operador.
- **Mantenha todas as partes do corpo afastadas da lâmina. Não retire o material de corte, nem segure o material a ser cortado quando as lâminas se encontrarem em movimento.** As lâminas continuam a mover-se após colocar o interruptor na posição de desligado. Um momento de falta de atenção enquanto trabalha com o corta-sebes pode resultar em ferimentos sérios.
- **Quando libertar materiais obstruídos ou efetuar afinações no corta-sebes, certifique-se de que todos os interruptores da alimentação estão desligados e que o fio da alimentação é desligado.** Um funcionamento inesperado do corta-sebes enquanto liberta material obstruído ou durante a afinação pode dar origem a ferimentos pessoais sérios.
- **Transporte o corta-sebes pela pega, com a lâmina parada e tendo o cuidado de não utilizar qualquer interruptor da alimentação.** O transporte adequado do corta-sebes diminui o risco de arranque inadvertido que possa dar origem a ferimentos devido às lâminas.
- **Quando transportar ou armazenar o corta-sebes, coloque sempre a cobertura da lâmina.** O manuseamento correto do corta-sebes reduz a possibilidade de ferimentos com as lâminas de corte.

REGRAS DE SEGURANÇA ESPECÍFICAS PARA O APARADOR DE RELVA

Não tente retirar o material de corte nem segure o material a ser cortado quando as lâminas se encontrarem em movimento.

- **Mantenha as mãos afastadas das lâminas.** Evite usar a máquina com más condições atmosféricas, especialmente quando existir o risco de trovoada.

AVISOS DE SEGURANÇA ADICIONAIS DA FERRAMENTA ELÉTRICA

- Retire os restos apenas quando o produto estiver desligado, e retire a bateria.
- Use apenas com baterias e carregadores listados em baixo:

BATERIA	CARREGADOR
CBA0240	CCH0450E

- Não tente segurar nem retirar restos cortados quando o produto ainda estiver a funcionar.
- Retire os restos apenas quando o produto estiver desligado, e retire a bateria.
- Certifique-se de que mantém sempre uma posição de trabalho segura enquanto usa o produto. Certifique-se de que mantém a sua estabilidade quando estiver em cima de degraus a utilizar o seu produto.
- Não sobrecarregue o produto.
- Se o produto começar a vibrar anormalmente, verifique imediatamente. A vibração excessiva pode causar lesões.
- Siga as instruções de manutenção e reparação para este produto. Nunca faça quaisquer modificações no produto. A informação quanto à manutenção e reparação é fornecida neste manual de instruções.
- Utilize o produto apenas com luz natural ou com uma boa luz artificial.
- Ligue o motor apenas quando as mãos e pés estiverem afastados do dispositivo de corte.
- Retire sempre a bateria.
 - Sempre que deixar o aparelho sem supervisão.
 - Antes de eliminar um bloqueio.
 - Antes de verificar, limpar ou trabalhar no produto.
 - Após bater num objeto estranho.
 - Sempre que o aparelho começar a vibrar de forma anormal.
- Tenha cuidado para não se magoar nos pés nem nas mãos devido ao dispositivo de corte.

- Certifique-se sempre de que as aberturas de ventilação são mantidas sem lixo.
- Nunca permita que pessoas que não estejam familiarizadas com as instruções ou crianças utilizem este produto. As normas locais podem restringir a idade do operador.
- Nunca utilize o produto com pessoas, especialmente crianças, ou animais por perto.
- Use sempre proteção ocular e calçado resistente enquanto utiliza o produto.
- Inspeção e proceda à manutenção regular do aparelho. O aparelho só pode ser reparado por um reparador autorizado.
- Quando não usar o produto, guarde-o fora do alcance de crianças.
- Use apenas a bateria fornecida com o aparelho.
- Mantenha a extensão e o fio da alimentação afastados de locais que os possam cortar.
- Nunca utilize a máquina com proteções danificadas ou sem as proteções montadas.
- Utilize apenas peças sobresselentes e acessórios recomendados pelo fabricante.
- Este aparelho não foi criado para ser utilizado por pessoas (incluindo crianças) com capacidades físicas, sensoriais ou mentais reduzidas, ou falta de experiência ou conhecimentos, exceto se forem supervisionadas ou se lhes forem dadas instruções em relação à unidade por uma pessoa responsável pela sua segurança. As crianças devem ser supervisionadas para garantir que não brincam com o aparelho.
- Mantenha a bateria limpa. A contaminação pode dar origem ao perigo de choque elétrico.
- Verifique o carregador da bateria, fio e ficha antes de cada utilização. Não use o carregador da bateria quando encontrar defeitos. Não abra o carregador da bateria. Leve-a para ser reparada por pessoal qualificado com peças sobresselentes originais. Os carregadores de bateria, fios e fichas danificados aumentam o risco de choque elétrico.
- Não utilize o carregador da bateria em superfícies facilmente inflamáveis (por ex., papel, têxteis, etc.) ou ambientes combustíveis. Existe o perigo de fogo devido ao aquecimento do carregador da bateria durante o carregamento.
- Sob condições abusivas, pode ser ejetado líquido da bateria. Evite o contacto. Se ocorrer contacto accidental, lave com água. Se o líquido entrar em contacto com os olhos, procure ajuda médica. O líquido ejetado da bateria pode provocar irritação ou queimaduras.
- Não abra a bateria. Existe o perigo de curto-circuito.
- Proteja a bateria do calor, incluindo da exposição constante à luz solar e fogo. Existe o perigo de explosão.
- Não coloque a bateria em curto-circuito. Existe o perigo de explosão.
- No caso de danos e utilização imprópria da bateria, podem ser emitidos vapores. Caso haja queixas, procure o ar fresco e consulte um médico. Os vapores podem irritar o sistema respiratório.

⚠ AVISO: Esta máquina cria um campo eletromagnético durante o funcionamento. Este campo pode, nalgumas circunstâncias, interferir com implantes médicos ativos ou passivos. Para reduzir o risco de lesões sérias ou fatais, recomendamos que pessoas com implantes médicos consultem o seu médico e ou fabricante do implante médico antes de utilizar esta máquina.

AVISOS DE SEGURANÇA DO CARREGADOR E DA BATERIA

- Proteja o carregador da bateria da chuva ou humidade. A entrada de água no carregador da bateria aumenta o risco de choque elétrico.
- Recarregue apenas com o carregador especificado pelo fabricante. Um carregador que seja adequado para um tipo de bateria pode criar um risco de incêndio quando usado com outra bateria.
- Não carregue outras baterias. O carregador da bateria é adequado apenas para carregar baterias de íão de lítio inseridas no raio de voltagem que é listada. Caso contrário, existe o perigo de fogo e explosão.

GUARDE ESTAS INSTRUÇÕES!

CARACTERÍSTICAS TÉCNICAS

Modelo	Cisalha de grama	Arbusto de grama
Tensão	12 V ---	12 V ---
Velocidade sem carga	2400 /min	2400 /min
Comprimento da lâmina	NA	20 cm
Capacidade de corte	115 mm	8 mm
Peso (sem a bateria)	0,87 kg	0,95 kg
Nível de potência do som medido L_{WA} $K=3$ dB(A)	81 dB(A)	81 dB(A)
Nível da pressão do som na posição do operador L_{PA} $K=3$ dB(A)	70 dB(A)	73 dB(A)
Nível de potência do som garantido L_{WA} (de acordo com a 2000/14/EC)	84 dB(A)	84 dB(A)
Vibração a_h $K=1,5$ m/s ²	$\leq 2,5$ m/s ²	$\leq 2,5$ m/s ²

- O valor total declarado da vibração foi medido de acordo com um método de teste padrão e pode ser usado para comparar duas ferramentas;
- O valor total declarado da vibração também pode ser usado numa avaliação preliminar da exposição.

AVISO: A emissão de vibrações durante a utilização da ferramenta elétrica pode diferir do valor declarado em que a ferramenta é usada. De modo a proteger o utilizador, este deverá usar luvas e proteção auditiva nas condições atuais de utilização.

LISTA DE PEÇAS

NOME DA PEÇA	QUANTIDADE
Podão	1
Proteção	1
Manual do utilizador	1
Lâmina de cortar relva	1
Lâmina de cortar sebes	1

DESCRIÇÃO

CONHEÇA A SUA ferramenta (Imagem A)

1. Gatilho do interruptor
2. Botão de desbloqueio
3. Indicador da alimentação
4. Proteção
5. Botão de libertação rápida da lâmina
6. Lâmina de cortar relva
7. Lâmina de cortar sebes

MONTAR

AVISO: Se quaisquer peças estiverem danificadas ou em falta não utilize este produto até as peças serem substituídas. Utilizar este produto com peças danificadas ou em falta pode dar origem a lesões pessoais sérias.

AVISO: Não tente modificar este produto nem criar acessórios que não sejam recomendados para utilizar com esta roçadora de linha. Qualquer alteração ou modificação é considerada uma má utilização e pode dar origem a perigos, que podem levar a possíveis lesões pessoais sérias.

AVISO: Para evitar um arranque acidental que possa causar lesões pessoais sérias, retire sempre a bateria do produto durante a montagem das peças.

MONTAGEM DO acessório (Imagem B)

B-1	Saliência
-----	-----------

A ferramenta tem dois acessórios permutáveis:

Lâmina de cortar relva e lâmina de cortar sebes

- 1) Retire a bateria.
- 2) Alinhe o orifício no acessório com a saliência na ferramenta.
- 3) Insira a saliência na ferramenta no orifício no acessório.
- 4) Pressione o acessório na respetiva posição e escute o “clique” que indica que o acessório foi fixado no respetivo lugar.

FUNCIONAMENTO

AVISO: Não deixe que a sua familiaridade com o produto o torne descuidado. Lembre-se, uma fração de segundo de desatenção é suficiente para infligir ferimentos graves.

AVISO: Utilize sempre proteção ocular com proteções laterais, juntamente com proteção auricular. Se não o fizer, pode apanhar com objetos nos olhos, dando origem a possíveis lesões sérias.

AVISO: Para evitar a ligação acidental que pode provocar ferimentos pessoais graves, retire sempre a bateria da ferramenta quando montar as peças, fizer ajustes, proceder à limpeza ou quando não em uso.

AVISO: Não utilize quaisquer acessórios para além dos recomendados pela EGO™. O uso de ligações ou acessórios não recomendados pode resultar em ferimentos pessoais graves.

Antes de cada utilização, verifique se há peças soltas, danificadas ou em falta, tais como parafusos, porcas, tampões, etc. Aperte bem todos os fixadores e tampões e não utilize este produto sem substituir primeiro todas as peças danificadas ou em falta.

APLICAÇÃO

Pode utilizar este produto para cortar sebes, arbustos e moitas com um diâmetro de ramo inferior a Ø8 mm.

AVISO: A ferramenta tem de ser usada apenas conforme descrito. Qualquer outra utilização será considerada má utilização.

CARREGAMENTO DA BATERIA

Por favor, carregue no interior. Use apenas carregadores de bateria listados na página de acessórios. Apenas estes carregadores de bateria correspondem à bateria de ião de lítio usada na sua ferramenta elétrica.

A bateria é fornecida parcialmente carregada. Para garantir a capacidade completa da bateria, carregue por completo a bateria no carregador antes de usar a sua ferramenta elétrica pela primeira vez. A bateria de ião de lítio pode ser carregada a qualquer altura sem que isso diminua o seu tempo de vida útil. Interromper o processo de carregamento não danifica a bateria.

AVISO: Não continue a premir o interruptor após a máquina ter sido desligada automaticamente. A bateria pode ficar danificada.

Para retirar a bateria, prima o botão de libertação da bateria e puxe a bateria para baixo. Não faça pressão.

A bateria vem equipada com um controlo da temperatura NTC que permite o carregamento apenas a uma temperatura entre 5°C e 40°C. É deste modo que obtém um maior tempo de vida da bateria.

Tenha em conta as notas quanto à eliminação.

COMO CARREGAR A BATERIA (Imagem C)

Antes da primeira utilização, carregue a bateria por completo.

- 1) Carregue a bateria de ião de lítio com o carregador correto.
- 2) Ligue o carregador à alimentação. A luz vermelha de defeito, a luz vermelha de normal e a luz cor-de-laranja de carregamento rápido acendem durante um segundo e depois desligam-se.
- 3) Alinhe as nervuras salientes da bateria com a ranhura do carregador.
- 4) Insira a bateria no carregador.
- 5) O carregador comunica com a bateria para avaliar o estado da bateria.
- 6) Quando a temperatura da bateria se encontrar entre 10°C e 40°C e a bateria estiver bastante gasta, o botão de carregamento rápido acende a cor-de-laranja.
- 7) Quando a bateria estiver cerca de 25% carregada, o LED verde começa a piscar, para indicar o carregamento normal.
- 8) A luz verde pisca enquanto a bateria estiver a ser carregada. Após o final do carregamento, o LED verde do carregador permanece ligado. A luz vermelha trémula indica uma bateria com defeito ou uma má ligação entre a bateria e o carregador.
- 9) A bateria fica completamente carregada se for deixada no carregador, mas não fica sobrecarregada.

PT

INSTALAR/RETIRAR A BATERIA (Fig. D)

Carregue antes da primeira utilização.

Para instalar

Alinhe as nervuras salientes na bateria com as ranhuras na pega da ferramenta e fixe fazendo deslizar a bateria para a pega.

Retirar

Prima os botões de libertação da bateria em ambos os lados da bateria para a libertar, e retire a bateria.

AVISO: Certifique-se sempre da localização dos seus pés, de crianças ou animais quando premir o botão de libertação da bateria. Se a bateria cair, podem ocorrer lesões sérias. NUNCA retire a bateria num local elevado.

LIGAR/DESLIGAR A FERRAMENTA (Imagem E)

PARA LIGAR

Para ligar a ferramenta, prima o botão de desbloqueio de

segurança para a frente e prima o interruptor de ligar/desligar.

PARA PARAR

Para desligar a ferramenta, liberte o interruptor de ligar/desligar.

AVISO: A ferramenta não pode ser ligada premindo simplesmente o interruptor de ligar/desligar.

PT

INDICADOR DE ENERGIA

O corta-sebes vem equipado com um indicador de energia para indicar o estado da carga da bateria.

Indicador de energia	Significado
A brilhar a verde	A bateria tem, pelo menos, 50% da sua capacidade de carga
A brilhar a cor-de-laranja	A carga encontra-se entre os 10% e os 50%
A brilhar a vermelho	Bateria fraca

USAR A LÂMINA DE CORTAR SEBES (Imagem F)

AVISO: Se a lâmina ficar presa em qualquer fio elétrico, **NÃO TOQUE NA LÂMINA! PODE ESTAR SOB TENSÃO E SER MUITO PERIGOSO.** Continue a segurar o corta-sebes pela pega traseira isolada ou pouse-o afastado de si, de forma segura. Desligue a alimentação elétrica do fio danificado antes de tentar libertar a lâmina do fio. Não seguir este aviso pode dar origem a lesões pessoais sérias ou possibilidade de morte.

AVISO: Para evitar lesões pessoais sérias, mantenha as mãos afastadas das lâminas. Não tente retirar o material de corte nem segure o material a ser cortado quando as lâminas se encontrarem em movimento. Certifique-se de que as lâminas pararam por completo e que retira a bateria antes de limpar material preso nas lâminas. Não segure as lâminas de corte expostas ou extremidades de corte quando pegar ou segurar a unidade.

AVISO: Limpe a área a cortar antes de cada utilização. Retire todos os objetos, como fios, luzes, arames ou linhas soltas, que possam ficar presos na lâmina de corte e criar um risco de choque elétrico e de lesões pessoais sérias.

AVISO: Evite cortar demasiado de uma só vez ou através de muitos arbustos. Isso pode fazer com que as lâminas prendam e abrandem, reduzindo a eficiência de corte.

AVISO: Para um novo crescimento, um desbaste amplo é adequado para as hastes que alimentam diretamente a lâmina de corte. Para ramos mais antigos, um movimento de serra é bom para cortar as hastes mais grossas. Uma serra manual ou serra de poda é sugerida para cortar primeiro as hastes mais largas.

Cortar ramos novos

Um movimento abrangente é o mais eficaz, passando os dentes da lâmina pelos ramos. Uma ligeira inclinação para baixo das lâminas de corte, na direção do movimento, oferece um melhor resultado de corte. Uma passagem habitualmente corta todos os ramos no caminho da lâmina.

Cortar ramos mais grossos

Para cortar ramos mais antigos e grossos, faça um pouco mais de pressão enquanto passa a lâmina. Isto liberta a lâmina mais rapidamente e ajuda a passar os ramos mais grossos pelos dentes da lâmina. Passe lentamente a lâmina pelos ramos mais grossos usando apenas uma parte das extremidades de corte. Se a ferramenta ficar presa nestes ramos, pare imediatamente e deixe de premir o interruptor.

USAR O APARADOR DE RELVA (Imagem G)

AVISO: Certifique-se de que lê cuidadosamente e segue as instruções de segurança neste manual do utilizador.

- 1) Use a lâmina de aparar relva apenas para cortar relva e ervas daninhas.
- 2) Para melhores resultados, apare apenas num dia seco. No entanto, água ou humidade na relva ou no chão não constitui um problema de choque elétrico com esta ferramenta.
- 3) Mantenha a sua mão livre bem afastada da lâmina, e mantenha uma posição de trabalho estável, de modo a não escorregar. Não se estique.
- 4) Passe a lâmina pela relva a um ritmo que permita manter a velocidade de corte. Abrande, caso a lâmina fique mais lenta. Tenha cuidado com objetos estranhos na relva.

MANUTENÇÃO

AVISO: Quando fizer reparações, utilize apenas peças de substituição idênticas. A utilização de outras peças pode constituir um perigo ou provocar danos no produto. Para assegurar a segurança e bom funcionamento, todas as reparações deverão ser efetuadas por um técnico de reparação qualificado.

⚠ AVISO: Para evitar lesões pessoais sérias, retire sempre a bateria do produto quando limpar ou efetuar qualquer manutenção.

LIMPEZA

- Use uma escova suave para retirar o lixo das entradas de ar e da lâmina de corte.
- Para retirar a resina e outros resíduos colantes, pulverize as lâminas com solvente para resina. Deixe o motor funcionar durante uns instantes para que o solvente seja distribuído uniformemente.
- Limpe a superfície com um pano seco.

⚠ AVISO: Nunca utilize água para limpar a ferramenta. Evite utilizar solventes quando limpa peças plásticas. Grande parte dos plásticos podem ficar danificados devido a vários tipos de solventes comerciais. Utilize panos de limpeza limpos para retirar sujidades, pó, óleo, gordura, etc.

AFIAR A LÂMINA DE CORTE

1. Retire a bateria do corta-sebes.
2. Fixe o conjunto da lâmina num torno e lime a superfície de corte exposta de cada dente da lâmina. Retire o mínimo de material possível.
3. Retire o corta-sebes/aparador de relva do torno e ajuste a lâmina a afiar exposta do outro lado. Repita os procedimentos acima, até todos os dentes da lâmina terem sido limados.

AVISO: Não utilize a sua ferramenta com lâminas de corte que não estejam afiadas ou que estejam danificadas. Isso pode causar uma sobrecarga e dar resultado a um corte insatisfatório.

LUBRIFICAR A LÂMINA

Para uma utilização facilitada e um maior tempo de vida da lâmina, lubrifique a lâmina da ferramenta com óleo leve para máquinas antes e após cada utilização.

Retire a bateria e coloque a ferramenta numa superfície plana. Aplique óleo ao longo da extremidade da lâmina superior.

AVISO: Para um período de uso alargado, lubrifique a lâmina durante o funcionamento de corte.

TRANSPORTE E ARMAZENAMENTO

- Coloque sempre o protetor da lâmina antes de guardar ou transportar a ferramenta. Tenha cuidado para evitar os dentes afiados da lâmina.

- Limpe bem a ferramenta antes de a guardar.
- Guarde a ferramenta no interior, num local seco e inacessível a crianças.
- Mantenha-a afastada de agentes corrosivos, como químicos de jardinagem e sais de degelo.

⚠ AVISO: As lâminas são afiadas. Quando manusear o conjunto da lâmina, use luvas de proteção anti-derrapantes e resistentes. Não coloque a mão ou os dedos entre as lâminas ou em qualquer posição em que possam ficar presos ou ser cortados. **NUNCA** toque nas lâminas nem repare a unidade com a bateria colocada.

Proteja o ambiente



Não elimine equipamento elétrico, carregador da bateria e baterias/baterias recarregáveis juntamente com o lixo doméstico comum!

De acordo com a norma europeia 2012/19/UE, o equipamento elétrico e eletrónico que deixe de ser usado e, de acordo com a norma europeia 2006/66/CE, as baterias gastas ou defeituosas têm de ser recolhidas em separado.

Se os equipamentos elétricos forem eliminados em aterros ou lixeiras, substâncias perigosas podem vaziar para os lençóis freáticos e entrar na cadeia de alimentação, danificando a sua saúde e bem-estar.



RESOLUÇÃO DE PROBLEMAS

PT

PROBLEMA	CAUSA	SOLUÇÃO
A ferramenta não funciona.	<ul style="list-style-type: none">■ A bateria não foi colocada na ferramenta.■ Não existe contacto elétrico entre a ferramenta e a bateria.■ A bateria está gasta.	<ul style="list-style-type: none">■ Fixe a bateria na ferramenta.■ Retire a bateria, verifique os contactos e volte a instalar a bateria.■ Carregue a bateria.
Sobreaquecimento do motor.	<ul style="list-style-type: none">■ Certifique-se de que os orifícios de arrefecimento não têm pó nem obstáculos.	<ul style="list-style-type: none">■ Limpe e desobstrua os orifícios. Não cubra com a mão durante o funcionamento.

GARANTIA

POLÍTICA DE GARANTIA EGO

Visite o website egopowerplus.eu para os termos e condições completos da política de garantia da EGO.

LEGGERE TUTTE LE ISTRUZIONI!



LEGGERE E COMPRENDERE LE ISTRUZIONI

AVVERTENZA! Per garantire sicurezza e affidabilità, tutte le riparazioni e sostituzioni devono essere eseguite da un tecnico qualificato.

SIMBOLI DI SICUREZZA

Lo scopo dei simboli di sicurezza è attirare l'attenzione dell'operatore su possibili pericoli. I simboli di sicurezza e le relative spiegazioni richiedono la massima attenzione e comprensione da parte dell'operatore. Le avvertenze espresse dai simboli, da sole, non eliminano tutti i rischi. Le istruzioni e le avvertenze non sostituiscono le adeguate misure di prevenzione contro gli incidenti.

AVVERTENZA! Accertarsi di avere letto e compreso tutte le istruzioni di sicurezza in questo manuale, inclusi tutti i simboli di avvertenza come "PERICOLO", "AVVERTENZA" e "ATTENZIONE", prima di usare questo apparecchio. Il mancato rispetto di tutte le istruzioni elencate di seguito comporta il rischio di scossa elettrica, incendio e/o lesioni gravi.

SIGNIFICATO DEI SIMBOLI

AVVERTENZA DI SICUREZZA: Indica PERICOLO, AVVERTENZA o ATTENZIONE. Può essere usato in combinazione con altri simboli.

AVVERTENZA: L'uso di apparecchi elettrici può causare il lancio di oggetti estranei verso l'operatore, con il rischio di gravi lesioni agli occhi. Durante l'uso dell'apparecchio, indossare sempre occhiali protettivi o occhiali di sicurezza con protezioni laterali e, se necessario, una maschera facciale. Si consiglia di indossare una maschera di sicurezza con ampio campo visivo sopra gli occhiali o gli occhiali di sicurezza standard con protezioni laterali.

ISTRUZIONI DI SICUREZZA

Questa pagina illustra e descrive i simboli di sicurezza che possono comparire sul prodotto. Leggere, comprendere e seguire tutte le istruzioni sull'apparecchio prima di tentare di montarlo e ripararlo.

	Avvertenza di sicurezza	Indica un potenziale rischio di infortunio.
	Leggere il manuale di istruzioni	Per ridurre il rischio di infortunio, l'utente deve leggere il manuale di istruzioni.
	Non esporre alla pioggia	Non usare l'apparecchio in caso di pioggia e non lasciarlo all'aperto quando piove.
	Indossare protezioni per gli occhi	Durante l'uso del prodotto, indossare sempre occhiali protettivi o occhiali di sicurezza con protezioni laterali e una maschera facciale.
	Tenere mani e piedi lontani dall'accessorio di taglio.	Non tentare di usare l'utensile elettrico con una sola mano. La perdita di controllo dell'utensile elettrico comporta il rischio di lesioni gravi o fatali. Per ridurre il rischio di lesioni da taglio, tenere mani e piedi lontani dall'accessorio di taglio. Non toccare un accessorio di taglio in movimento con le mani o altre parti del corpo.
	L'accessorio di taglio continua a muoversi dopo lo spegnimento del motore!	l'accessorio di taglio continua a muoversi anche dopo che si è spento il motore!
	Tenere lontane le altre persone!	Tenere lontano eventuali osservatori.
	CE	Questo prodotto è conforme alle direttive europee applicabili.
	UKCA	Questo prodotto è conforme alla legislazione britannica pertinente.

IT

	RAEE	I prodotti elettrici non devono essere smaltiti insieme ai rifiuti domestici. Portarli presso un centro di riciclaggio autorizzato.
 Li-ion	Simbolo di smaltimento	Non smaltire i gruppi batteria o le batterie insieme ai rifiuti domestici, nel fuoco o nell'acqua. I gruppi batteria o le batterie devono essere raccolti, riciclati o smaltiti nel rispetto dell'ambiente, poiché il contiene ioni di litio.
V	Volt	Voltaggio
A	Ampere	Corrente
Hz	Hertz	Frequenza (cicli al secondo)
W	Watt	Potenza
min	Minuti	Tempo
	Corrente alternata	Tipo di corrente
	Corrente continua	Tipo o caratteristica della corrente
n ₀	Velocità a vuoto	Velocità di rotazione, senza carico
.../min	Al minuto	Rotazioni al minuto

AVVERTENZE DI SICUREZZA GENERALI PER TUTTI GLI UTENSILI ELETTRICI

⚠ AVVERTENZA: Leggere tutte le avvertenze di sicurezza, istruzioni, illustrazioni e specifiche fornite insieme a questo utensile elettrico. Il mancato rispetto delle istruzioni sotto riportate comporta il rischio di scossa elettrica, incendio e/o gravi infortuni.

Conservare tutte le avvertenze e le istruzioni per futuro riferimento.

Il termine "utensile elettrico" utilizzato nelle avvertenze indica un utensile elettrico alimentato a batterie (senza cavo).

SICUREZZA DELL'AREA DI LAVORO

- **Mantenere l'area di lavoro pulita e ben illuminata.** Il disordine e la scarsa illuminazione favoriscono gli incidenti.
- **Non usare gli utensili elettrici in atmosfere esplosive, ad esempio in presenza di liquidi, gas o polveri infiammabili.** Gli utensili elettrici creano scintille che possono incendiare polveri o fumi.
- **Tenere eventuali altre persone e bambini lontani durante l'uso di un utensile elettrico.** Le distrazioni comportano il rischio di perdita di controllo.

SICUREZZA ELETTRICA

- **Non esporre gli utensili elettrici a pioggia o umidità.** L'infiltrazione di acqua all'interno di un utensile elettrico aumenta il rischio di scossa elettrica.

SICUREZZA PERSONALE

- **Durante l'uso di un utensile elettrico, prestare sempre la massima attenzione e utilizzare il buon senso. Non usare l'utensile elettrico se si è stanchi o sotto l'effetto di droghe, alcol o medicinali.** Anche un solo momento di disattenzione durante l'uso dell'utensile elettrico comporta il rischio di lesioni gravi.
- **Indossare attrezzatura di protezione.** Indossare sempre protezioni per gli occhi. Se le condizioni lo richiedono, indossare anche maschere antipolveri, calzature antiscivolo, caschi o protezioni per le orecchie per ridurre il rischio di infortunio.
- **Prevenire l'avvio accidentale. Assicurarsi che l'interruttore sia in posizione di spegnimento prima di sollevare, trasportare o collegare l'utensile elettrico al gruppo batteria.** Per ridurre il rischio di incidenti, non trasportare gli utensili elettrici tenendo le dita sull'interruttore e non collegarli alla presa di corrente se l'interruttore è in posizione di accensione.
- **Rimuovere eventuali chiavi di serraggio prima di accendere l'utensile elettrico.** Una chiave di serraggio rimasta inserita in un elemento mobile dell'utensile elettrico può provocare infortuni.
- **Non allungarsi eccessivamente. Tenere i piedi a contatto con il pavimento e mantenere sempre l'equilibrio.** Ciò permette di avere un maggiore controllo dell'utensile elettrico in caso di imprevisti.
- **Vestirsi adeguatamente. Non indossare indumenti ampi o gioielli. Tenere capelli e indumenti lontani dalle parti in movimento.** Indumenti ampi, gioielli o capelli lunghi possono rimanere impigliati nelle parti in movimento.
- **Se sono presenti dispositivi di aspirazione e trattenimento delle polveri, assicurarsi che siano collegati e usati correttamente.** Tali dispositivi possono ridurre i rischi legati alle polveri.
- **Non lasciare che la familiarità con l'apparecchio (derivata da un uso frequente) abbassi il livello di attenzione.** Anche una minima distrazione può causare gravi infortuni.

USO E MANUTENZIONE DELL'UTENSILE ELETTRICO

- **Non forzare l'utensile elettrico. Utilizzare l'utensile più adatto al lavoro da svolgere.** L'utensile elettrico adatto sarà più efficace e sicuro se usato al regime per cui è stato progettato.

- **Non usare l'utensile elettrico se l'interruttore non funziona correttamente** Un utensile elettrico che non può essere controllato dall'interruttore è pericoloso e deve essere riparato.
- **Rimuovere il gruppo batteria, se possibile, dall'utensile elettrico e/o attivare eventuali dispositivi di disattivazione della batteria prima di eliminare il materiale incastrato, regolare l'apparecchio, sostituire gli accessori o riporre il prodotto.** Tali misure preventive riducono il rischio di avvio accidentale dell'utensile elettrico.
- **Riporre gli utensili elettrici fuori dalla portata dei bambini e non permetterne l'uso a persone che non hanno familiarità con l'apparecchio o con queste istruzioni.** Gli utensili elettrici sono pericolosi se utilizzati da persone non competenti.
- **Mantenere gli utensili elettrici e gli accessori in buono stato. Verificare che le parti mobili non siano disallineate o piegate, che i componenti non siano danneggiati e che non siano presenti altri problemi che potrebbero pregiudicare il corretto funzionamento dell'utensile elettrico.** Se l'utensile elettrico è danneggiato, farlo riparare prima di utilizzarlo nuovamente. Molti incidenti sono provocati da utensili elettrici in cattive condizioni.
- **Mantenere gli accessori di taglio puliti e affilati.** Un'adeguata manutenzione degli accessori da taglio con bordi affilati riduce l'adesione del materiale alle lame e facilita il controllo dell'utensile elettrico.
- **Usare l'utensile elettrico, gli accessori, le punte, ecc. conformemente a queste istruzioni, tenendo conto delle condizioni di lavoro e delle operazioni da eseguire.** L'uso dell'utensile elettrico per operazioni diverse da quelle per cui è progettato può comportare situazioni di pericolo.
- **Tenere le impugnature e le superfici di presa asciutte, pulite e prive di olio o grasso.** Superfici di presa e manici scivolosi possono pregiudicare la sicurezza e/o causare una perdita di controllo dell'apparecchio.
- **Tenere i cavi fuori dal raggio d'azione dell'apparecchio.** Durante l'uso, il cavo può nascondersi alla vista ed essere accidentalmente tagliato dalla lama.
- **Usare esclusivamente gruppi batteria progettati specificamente per questo utensile elettrico.** L'uso di altri gruppi batteria comporta il rischio di incendio e infortunio.
- **Quando la batteria non è in uso, tenerla lontana da piccoli oggetti metallici, ad esempio graffette, monete, chiavi, chiodi, viti ecc. poiché potrebbero creare un collegamento tra i due terminali.** L'eventuale cortocircuito dei terminali della batteria comporta il rischio di incendio o di ustioni.
- **L'utilizzo improprio dell'utensile elettrico può causare fuoriuscite di liquido dalla batteria: evitare il contatto con tale liquido. In caso di contatto accidentale, lavare con acqua.** Se il liquido entra in contatto con gli occhi, consultare un medico. Il liquido fuoriuscito dalla batteria può causare irritazioni o ustioni.
- **Non usare gruppi batteria o utensili danneggiati o modificati.** Le batterie danneggiate o modificate possono manifestare comportamenti imprevedibili, con il rischio di incendio, esplosione o infortunio.
- **Non esporre il gruppo batteria o l'utensile a fiamme o temperature eccessive.** L'esposizione a fiamme o temperature superiori a 130 °C comporta il rischio di esplosione.
- **Rispettare tutte le istruzioni relative alla ricarica e non ricaricare il gruppo batteria o l'utensile a temperature diverse da quelle specificate nelle istruzioni.** Una ricarica eseguita in modo improprio o a temperature diverse da quelle specificate può danneggiare la batteria e aumentare il rischio di incendio.

IT

RIPARAZIONI

- **Affidare la riparazione dell'utensile elettrico a tecnici qualificati usando esclusivamente parti di ricambio identiche.** Ciò garantisce la sicurezza dell'utensile elettrico.
- **Non riparare gruppi batteria danneggiati.** La riparazione dei gruppi batteria deve essere effettuata esclusivamente dal fabbricante o da un centro di assistenza autorizzato.
- **⚠ AVVERTENZA: Controllare che la siepe sia priva di oggetti estranei, ad esempio fili metallici. Usare il tagliasiepi esclusivamente con i dispositivi di protezione montati correttamente. L'uso del tagliasiepi senza i dispositivi di protezione comporta il rischio di infortuni gravi!**

AVVERTENZE DI SICUREZZA SPECIFICHE PER TAGLIASIEPI

- **Non usare il tagliasiepi in condizioni climatiche avverse, in particolare se sussiste il rischio di fulmini.** Ciò riduce il rischio di essere colpiti da un fulmine.

USO E MANUTENZIONE DELLA BATTERIA

- **Ricaricare l'utensile elettrico utilizzando esclusivamente il caricabatteria specificato dal costruttore.** Un caricabatteria adatto a un certo tipo di gruppo batteria può comportare il rischio di incendio se usato con un altro gruppo batteria.

- **Tenere i cavi elettrici lontani dall'area di taglio.** I cavi possono essere nascosti nella siepe o nei cespugli e venire accidentalmente tagliati dalla lama.
- **Tenere il taglia siepi esclusivamente tramite le impugnature isolanti, perché la lama può entrare a contatto con cavi elettrici nascosti o con il cavo di alimentazione.** Se le lame toccano un cavo elettrificato possono trasmettere la corrente alle parti metalliche del taglia siepi, esponendo l'operatore al rischio di scossa elettrica.
- **Tenere tutte le parti del corpo distanti dalla lama. Non rimuovere il materiale tagliato e non tenere in mano il materiale da tagliare mentre le lame sono in movimento.** Le lame continuano a muoversi anche dopo l'arresto dell'utensile. Anche un solo momento di disattenzione durante l'uso del taglia siepi comporta il rischio di lesioni gravi.
- **Prima di rimuovere il materiale incastrato o di effettuare lavori sul taglia siepi, assicurarsi che tutti gli interruttori siano in posizione di arresto e che il cavo di alimentazione sia scollegato.** L'avvio accidentale del taglia siepi durante la rimozione di materiale incastrato o l'intervento sul taglia siepi comporta il rischio di lesioni gravi.
- **Trasportare il taglia siepi usando l'impugnatura quando la lama è ferma; fare attenzione a non premere il pulsante di avvio/arresto.** Il trasporto corretto del taglia siepi riduce il rischio di avvio accidentale e il rischio di lesioni causate dalle lame.
- **Installare sempre il copilama prima di trasportare o riporre il taglia siepi.** La manipolazione corretta del taglia siepi riduce il rischio di lesioni causate dalle lame.

REGOLE DI SICUREZZA SPECIFICHE DEL TOSAERBA

Non tentare di rimuovere il materiale tagliato e non tenere il materiale da tagliare quando le lame sono in movimento.

- **Tenere le mani lontano dalle lame.** Evitare l'uso dell'apparecchio in condizioni climatiche avverse o se sussiste il rischio di fulmini.

ULTERIORI AVVERTENZE DI SICUREZZA PER TUTTI GLI UTENSILI ELETTRICI

- Rimuovere il materiale tagliato solo quando il prodotto è spento e scollegato dal gruppo batteria.
- Utilizzare solo con i gruppi batteria e caricabatteria elencati di seguito.

PACCO BATTERIE	CARICABATTERIA
CBA0240	CCH0450E

- Non tentare di afferrare o rimuovere il materiale tagliato quando il prodotto è in funzione.
- Rimuovere il materiale tagliato solo dopo avere spento il prodotto e rimosso il gruppo batteria.
- Durante l'uso del prodotto, adottare sempre una posizione di lavoro sicura. Mantenere sempre un equilibrio stabile quando si lavora su una scala e durante l'uso del prodotto.
- Non sovraccaricare il prodotto.
- In caso di vibrazioni anomale, controllare immediatamente il prodotto. Le vibrazioni eccessive possono causare infortuni.
- Seguire le istruzioni di manutenzione e riparazione. Non modificare in alcun modo il prodotto. Le informazioni sulla manutenzione e le riparazioni sono fornite in questo manuale.
- Usare l'apparecchio solo alla luce del giorno o con una buona illuminazione artificiale.
- Accendere il motore esclusivamente quando mani e piedi sono lontani dall'accessorio di taglio.
- Rimuovere sempre il gruppo batteria:
 - ogni volta che si lascia l'apparecchio incustodito;
 - prima di eliminare un'ostruzione;
 - prima di controllare, pulire o eseguire lavori sull'apparecchio;
 - dopo avere colpito un corpo estraneo.
 - in caso di vibrazioni anomale.
- Fare attenzione a evitare lesioni a mani e piedi dovute all'accessorio di taglio.
- Verificare sempre che le aperture di ventilazione siano prive di detriti.
- Non fare mai utilizzare l'apparecchio a bambini o a persone che non conoscono bene come fare funzionare l'apparecchio. Normative locali possono limitare l'uso in base all'età.
- Non azionare mai l'apparecchio se sono presenti persone, soprattutto bambini, o animali nelle vicinanze.
- Indossare sempre dispositivi di protezione per gli occhi e scarpe robuste durante l'uso dell'apparecchio.
- Ispezionare l'apparecchio ed effettuare la manutenzione regolarmente. Affidare la riparazione dell'apparecchio esclusivamente a personale autorizzato.
- Quando l'apparecchio non è in uso, riportarlo fuori dalla portata dei bambini.

- Utilizzare solo il gruppo batteria fornito con l'apparecchio.
- Tenere i cavi di alimentazione e le prolunghie lontani dagli accessori di taglio.
- Non usare l'apparecchio se la protezione parasassi o altri dispositivi di sicurezza sono danneggiati o mancanti.
- Usare esclusivamente accessori e parti di ricambio originali.
- Questo apparecchio non deve essere utilizzato da persone (bambini inclusi) con ridotte capacità fisiche, mentali o sensoriali o senza esperienza e conoscenza, se non supervisionate e istruite sulle modalità d'uso da parte di una persona responsabile della loro sicurezza. È necessario sorvegliare i bambini per assicurarsi che non giochino con il prodotto.

⚠ AVVERTENZA: Quando viene usata, questa macchina produce un campo elettromagnetico. Tale campo in talune circostanze può interferire con impianti medici passivi o attivi. Per ridurre il rischio di conseguenze gravi o fatali, raccomandiamo alle persone portatrici di impianti medici di consultare il proprio medico e il produttore dell'impianto prima di utilizzare questa macchina.

AVVERTENZE DI SICUREZZA RELATIVE ALLA BATTERIA/CARICABATTERIA

- Tenere il caricabatteria al riparo dalla pioggia e dall'umidità. L'infiltrazione di acqua nel caricabatteria aumenta il rischio di scosse elettriche.
- Ricaricare la batteria esclusivamente con il caricabatteria specificato dal costruttore. Un caricabatteria adatto a un certo tipo di gruppo batteria può comportare il rischio di incendio se usato con un altro gruppo batteria.
- Non ricaricare altre batterie. Il caricabatteria è adatto solo per la ricarica delle batterie agli ioni di litio, entro la gamma indicata. Altrimenti, esiste il rischio di incendio o esplosione.
- Tenere pulita la batteria. La presenza di sporcizia aumenta il rischio di scosse elettriche.
- Prima di ogni utilizzo, controllare sempre le condizioni del caricabatteria, del cavo e della spina. Se si riscontrano dei difetti, non utilizzare il caricabatteria. Non aprire il caricabatteria. In caso di necessità, farlo riparare da personale qualificato utilizzando solo parti di ricambio originali. L'uso di un caricabatteria, di una spina o di un cavo danneggiato aumenta il rischio di scosse elettriche.

- Non utilizzare il caricabatteria su superfici facilmente infiammabili (ad esempio carta, tessuto, ecc.) oppure in ambienti dove sono presenti sostanze combustibili. In caso contrario, le superfici potrebbero incendiarsi a causa del riscaldamento del caricabatteria durante la ricarica.
- L'uso improprio può causare fuoriuscite di liquido dalla batteria: evitare il contatto con tale liquido. In caso di contatto accidentale, lavare con acqua. Se il liquido entra a contatto con gli occhi, contattare un medico. Il liquido fuoriuscito dalla batteria può causare irritazioni o ustioni.
- Non aprire la batteria. Esiste il pericolo di corto circuito.
- Proteggere la batteria da calore, ad esempio fuoco o luce solare diretta. Esiste il rischio di esplosione.
- Non mettere in corto circuito la batteria. Esiste il rischio di esplosione.
- In caso di danni e uso improprio, la batteria potrebbe emettere vapori. In caso di inalazione, portare la persona all'aria fresca e consultare un medico. I vapori della batteria possono causare irritazioni al sistema respiratorio.

IT

CONSERVARE QUESTE ISTRUZIONI!

SPECIFICHE TECNICHE

Modello	Taglio dell'erba	Arbusto d'erba
Voltaggio	12 V ---	12 V ---
Velocità a vuoto	2400 /min	2400 /min
Lunghezza della lama	NA	20 cm
Profondità di taglio	115 mm	8 mm
Peso (senza gruppo batteria)	0,87 kg	0,95 kg
Livello di potenza sonora misurato L_{WA} $K=3$ dB(A)	81 dB(A)	81 dB(A)
Livello di pressione sonora a livello dell'operatore L_{PA} $K=3$ dB(A)	70 dB(A)	73 dB(A)
Livello di potenza sonora garantito L_{WA} (secondo 2000/14/EC)	84 dB(A)	84 dB(A)
Vibrazioni a_h $K=1,5$ m/s ²	≤ 2,5 m/s ²	≤ 2,5 m/s ²

- Il valore totale di vibrazioni indicato è stato misurato tramite il metodo di collaudo standard e può essere utilizzato per confrontare l'apparecchio con altri prodotti analoghi.

- Il valore totale di vibrazioni indicato può essere utilizzato anche per una valutazione preliminare dei livelli di esposizione.

AVVERTENZA! L'emissione di vibrazioni durante l'uso effettivo dell'apparecchio può variare rispetto al valore indicato in base a come viene utilizzato l'utensile.

Per proteggersi, l'operatore deve indossare guanti e dispositivi di protezione per le orecchie in base alle reali condizioni d'uso.

IT

CONTENUTO DELLA CONFEZIONE

DENOMINAZIONE DEL COMPONENTE	QUANTITÀ
Lama	1
Cuffia	1
Manuale di istruzioni	1
Lama tosaerba	1
Lama potasiepi	1

DESCRIZIONE

DESCRIZIONE DEL PRODOTTO (Fig. A)

- Interruttore di avvio
- Pulsante di sbloccaggio
- Indicatore di carica
- Cuffia
- Pulsante di rilascio lama
- Lama tosaerba
- Lama potasiepi

MONTAGGIO

AVVERTENZA: In caso di componenti danneggiati o mancanti, non usare l'apparecchio finché i componenti non vengono sostituiti. L'uso dell'apparecchio con componenti danneggiati o mancanti comporta il rischio di lesioni gravi.

AVVERTENZA: Non tentare di modificare l'apparecchio o creare accessori non raccomandati per l'uso con questo decespugliatore a filo. Tali alterazioni o modifiche costituiscono un uso improprio e comportano condizioni pericolose e il rischio di infortuni gravi.

AVVERTENZA: Per evitare l'avvio accidentale e il conseguente rischio di infortuni gravi, rimuovere

sempre il gruppo batteria dall'apparecchio durante il montaggio dei componenti.

MONTAGGIO DELL'ACCESSORIO (Fig. B)

B-1 Perno

L'utensile ha due accessori interscambiabili:

Lama tosaerba, lama potasiepi.

- Rimuovere il gruppo batteria
- Allineare il foro dell'accessorio al perno sull'apparecchio.
- Inserire il perno nel foro sull'accessorio.
- Premere l'accessorio nella sua sede. Un clic indica che l'accessorio è inserito correttamente.

FUNZIONAMENTO

AVVERTENZA: La familiarità con questo apparecchio non deve rendere l'operatore disattento. Anche un solo momento di disattenzione comporta il rischio di gravi infortuni.

AVVERTENZA: Indossare sempre protezioni per gli occhi con protezioni laterali e protezioni per le orecchie. Il mancato rispetto di queste istruzioni comporta il rischio di oggetti proiettati verso gli occhi dell'operatore e altri infortuni gravi.

AVVERTENZA: Per evitare l'avvio accidentale e il conseguente rischio di infortuni gravi, rimuovere sempre il gruppo batteria dall'apparecchio durante il montaggio dei componenti, le operazioni di regolazione e pulizia e quando non è in uso.

AVVERTENZA: Non usare accessori non raccomandati da EGO™. L'uso di accessori non raccomandati comporta il rischio di infortuni gravi.

Prima di ogni utilizzo, ispezionare l'intero apparecchio per verificare che nessun elemento sia mancante e non siano presenti componenti danneggiati o allentati, ad esempio viti, dadi, bulloni, tappi, ecc. Serrare saldamente tutti i dispositivi di fissaggio e le coperture e non usare l'apparecchio finché tutti componenti mancanti o danneggiati non vengono sostituiti.

DESTINAZIONE D'USO

Questo apparecchio è destinato alla rifinitura di siepi, arbusti e cespugli con rami di diametro inferiore a Ø8 mm.

AVVERTENZA! Usare l'apparecchio esclusivamente per gli scopi previsti. Altri utilizzi sono da considerarsi uso improprio.

RICARICA DELLA BATTERIA

La batteria va ricaricata al chiuso. Utilizzare solo i caricabatteria indicati nella pagina degli accessori. Questi accessori sono i soli utilizzabili con la batteria agli ioni di litio dell'apparecchio.

Il gruppo batteria è consegnato parzialmente carico. Per garantire la piena capacità della batteria, ricaricarla completamente prima di utilizzare l'apparecchio per la prima volta. La batteria agli ioni di litio può essere ricaricata in qualsiasi momento senza ridurre la sua vita utile. L'interruzione della procedura di ricarica non causa danni alla batteria.

⚠ AVVERTENZA: Non continuare a premere l'interruttore dopo che la macchina si è spenta automaticamente. La batteria potrebbe subire danni.

Per togliere la batteria, premere il pulsante di rilascio ed estrarla dal vano. Non esercitare alcuna forza.

La batteria è dotata di un regolatore di temperatura NTC che consente la ricarica solo in un intervallo di temperatura compreso tra 5°C e 40°C. In questo modo, la batteria dura più a lungo.

Rispettare le istruzioni di smaltimento.

COME RICARICARE IL GRUPPO BATTERIA (Fig. C)

Al primo utilizzo, caricare completamente il gruppo batteria.

- 1) Ricaricare il gruppo batteria agli ioni di litio con il caricabatteria appropriato.
- 2) Collegare il caricabatteria all'alimentazione. Le spie rossa (Difetto), verde (Normale) e arancione (QuickBoost) si accendono per un secondo e poi si spengono.
- 3) Allineare le costole del gruppo batteria alle fessure nel caricabatteria.
- 4) Inserire il gruppo batteria nel caricabatteria.
- 5) Il caricabatteria comunicherà con il gruppo batteria per valutare le condizioni del gruppo batteria.
- 6) Quando la temperatura del gruppo batteria è tra 10°C e 40°C e la batteria è significativamente scarica, il pulsante QuickBoost diventa arancione.
- 7) Quando la batteria ha raggiunto circa il 25% della capacità, la spia verde comincia a lampeggiare, per indicare la ricarica normale.
- 8) La spia verde continua a lampeggiare mentre il gruppo batteria è in ricarica. Al termine della ricarica, la spia verde del caricabatteria rimane accesa. Una spia rossa lampeggiante indica che la batteria è difettosa oppure che il collegamento tra la batteria e il caricabatteria è errato.

- 9) Il gruppo batteria si ricaricherà completamente se viene lasciato sul caricabatteria, ma non subirà sovraccarichi.

INSTALLAZIONE/RIMOZIONE DEL GRUPPO BATTERIA (Fig. D)

Ricaricare prima del primo utilizzo.

Installazione

Allineare le costole della batteria alle scanalature sul manico dell'apparecchio, quindi inserire il gruppo batteria nel manico.

Rimozione

Premere i pulsanti di rilascio della batteria su entrambe le estremità del gruppo batteria per sganciare ed estrarre la batteria.

⚠ AVVERTENZA: Prestare sempre attenzione ai propri piedi e all'eventuale presenza di bambini o animali attorno a sé durante la rimozione del gruppo batteria. La caduta del gruppo batteria comporta il rischio di infortuni gravi. Non rimuovere MAI il gruppo batteria quando si è in posizione elevata.

AVVIO/ARRESTO DELL'APPARECCHIO (Fig. E)

AVVIO

Per accendere l'apparecchio, spingere in avanti il pulsante di blocco di sicurezza e premere l'interruttore di accensione/spengimento.

ARRESTO

Per spegnere l'apparecchio, rilasciare l'interruttore.

AVVERTENZA! L'apparecchio non può essere spento semplicemente rilasciando il pulsante di accensione/spengimento.

INDICATORE DI CARICA

L'apparecchio è dotato di un indicatore di carica che segnala il livello di carica del gruppo batteria.

Indicatore di carica	Significato
Verde fisso	Il livello di carica della batteria è almeno al 50% della capacità
Arancione fisso	Il livello di carica è tra il 10% e il 50% della capacità
Rosso fisso	Batteria quasi scarica

USO DEL TAGLIASIEPI (Fig. F)

⚠ AVVERTENZA: Se la lama si inceppa in un cavo elettrico, **NON TOCCARLA! PUÒ DIVENTARE ELETTRIFICATA E MOLTO PERICOLOSA.** Continuare a tenere il tagliasiepi tramite l'impugnatura isolata posteriore o appoggiarlo lontano da sé in modo sicuro. Scollegare la fonte di alimentazione del cavo danneggiato prima di tentare di sbloccare la lama dal cavo. Il mancato rispetto di questa avvertenza comporta il rischio di infortuni gravi o mortali.

⚠ AVVERTENZA: Per evitare infortuni gravi, tenere le mani a distanza dalle lame. Non tentare di rimuovere il materiale tagliato e non tenere il materiale da tagliare quando le lame sono in movimento. Verificare che le lame si siano arrestate completamente e che il gruppo batteria sia stato rimosso prima di rimuovere il materiale incastrato sulle lame. Non afferrare la parte esposta delle lame di taglio o i bordi taglienti quando si raccoglie o si usa il tagliasiepi.

⚠ AVVERTENZA: Sgombrare l'area da tagliare prima di ogni utilizzo. Rimuovere oggetti come cavi, luci o corde perché potrebbero impigliarsi nella lama di taglio con il rischio di infortuni gravi.

⚠ AVVERTENZA: Evitare di tagliare una quantità eccessiva di materiale in una volta sola o cespugli troppo folti, altrimenti le lame potrebbero piegarsi e rallentare, riducendo l'efficienza di taglio.

AVVERTENZA! Durante il taglio di vegetazione giovane, usare un movimento ampio, affinché la lama di taglio raggiunga direttamente i rami. La vegetazione meno giovane ha rami più spessi: per facilitare il taglio, usare un movimento a sega. Usare una sega a mano o delle cesoie per tagliare preventivamente i rami più spessi.

Taglio di vegetazione giovane

Il metodo più efficace è un taglio con un movimento ampio, inserendo i denti della lama nella vegetazione. Una leggera inclinazione delle lame verso il basso in direzione del movimento darà i migliori risultati di taglio. Un movimento è generalmente sufficiente per tagliare tutti i rami sul percorso della lama.

Taglio di vegetazione più folta

Per tagliare la vegetazione più folta, esercitare un po' più di pressione con la lama contro i rami. In questo modo, i cespugli più folti rimangono presi nei denti della lama. Muovere lentamente l'apparecchio attraverso i rami più

fitti, utilizzando solo una sezione dei bordi di taglio. Se l'apparecchio si ferma perché rimane intrappolato nella vegetazione, spegnerlo immediatamente rilasciando l'interruttore.

USO DEL TOSAERBA (Fig. G)

⚠ AVVERTENZA: Leggere attentamente le istruzioni di sicurezza in questo manuale.

- 1) Utilizzare la lama tosaerba solo per erba e erbacce.
- 2) Per risultati ottimali, tagliare l'erba quando il clima è secco. Tuttavia, l'acqua o l'umidità dell'erba sul terreno non creano alcun rischio di scossa elettrica.
- 3) Tenere la mano libera lontana dalla lama e mantenere una posizione di lavoro stabile, senza rischiare di scivolare. Non allungarsi eccessivamente.
- 4) Spingere la lama nell'erba in modo tale da mantenere costante la velocità di taglio. Spingere più lentamente se la lama rallenta. Fate attenzione agli oggetti estranei nell'erba.

MANUTENZIONE

⚠ AVVERTENZA: Per la riparazione dell'apparecchio, usare esclusivamente parti di ricambio identiche. L'uso di altri ricambi comporta situazioni pericolose o il rischio di danni all'apparecchio. Per garantire sicurezza e affidabilità, tutte le riparazioni e sostituzioni devono essere eseguite da un tecnico qualificato.

⚠ AVVERTENZA: Per evitare infortuni gravi, rimuovere sempre il gruppo batteria dall'apparecchio prima delle operazioni di pulizia o manutenzione.

PULIZIA

- Usare una piccola spazzola per rimuovere i detriti dalle aperture di ventilazione e dalla lama di taglio.
- Per rimuovere catrame e altri residui collosi, spruzzare sulle lame del solvente per resine. Avviare brevemente il motore affinché il solvente si distribuisca omogeneamente.
- Pulire la superficie con un panno asciutto.

⚠ AVVERTENZA: Non usare mai acqua per pulire l'apparecchio. Evitare l'uso di solventi durante la pulizia delle parti in plastica. La maggior parte dei materiali plastici può essere danneggiata da diversi tipi di solventi in commercio. Usare un panno pulito per rimuovere sporcizia, polvere, olio, grasso, ecc.

AFFILARE LA LAMA DI TAGLIO

1. Rimuovere il gruppo batteria dal taglia siepi.
2. Serrare il gruppo lama in una morsa e affilare la superficie di taglio esposta di ogni tagliente. Rimuovere meno materiale possibile.
3. Rimuovere la lama taglia siepi/tosaerba e regolare la lama smussata sull'altro lato esposto. Ripetere questa procedura fino ad affilare tutti i taglienti della lama.

AVVERTENZA! Non usare il taglia siepi con una lama smussata o danneggiata per evitare il rischio di surriscaldamento e risultati non soddisfacenti.

LUBRIFICAZIONE DELLA LAMA

Per le migliori prestazioni e una maggiore vita utile, lubrificare la lama del taglia siepi con dell'olio per macchine leggero prima e dopo ogni utilizzo.

Rimuovere il gruppo batteria e appoggiare l'apparecchio su una superficie piana. Applicare il lubrificante sulla punta della lama superiore.

AVVERTENZA! Per una maggiore durata operativa, lubrificare la lama durante l'uso.

TRASPORTO E CONSERVAZIONE

- Posizionare sempre il coprilama sulla lama prima di trasportare o riporre l'apparecchio. Prestare attenzione per evitare il contatto con i denti affilati della lama.
- Pulire accuratamente l'apparecchio prima di riporlo.
- Conservare l'apparecchio al chiuso, in un luogo asciutto e inaccessibile ai bambini.
- Tenerlo al riparo da agenti corrosivi, ad esempio sostanze chimiche per il giardinaggio e sale per disgelo.

AVVERTENZA! Le lame sono affilate. Durante la manipolazione del gruppo lama, indossare guanti protettivi robusti e antiscivolo. Non posizionare la mano o le dita tra le lame o in qualsiasi posizione in cui potrebbero venire schiacciate o tagliate. Non toccare **MAI** le lame e non riparare l'apparecchio con il gruppo batteria installato.

Protezione dell'ambiente



Non smaltire gli apparecchi elettrici, caricabatteria e batterie/batterie ricaricabili insieme ai rifiuti indifferenziati!

Conformemente alle direttive europee 2012/19/EU e 2006/66/CE, i rifiuti di apparecchiature elettriche ed elettroniche, pile e accumulatori devono essere raccolti separatamente e smaltiti nel rispetto dell'ambiente.

Se gli apparecchi elettrici vengono smaltiti nelle discariche, le sostanze pericolose possono infiltrarsi nelle falde acquifere e contaminare la catena alimentare, con effetti dannosi sulla salute e il benessere.

IT

RISOLUZIONE DEI PROBLEMI**IT**

PROBLEMA	CAUSA	SOLUZIONE
L'apparecchio non funziona	<ul style="list-style-type: none">■ Il gruppo batteria non è installato nell'apparecchio.■ Nessun contatto elettrico tra l'apparecchio e la batteria■ Il gruppo batteria è scarico.	<ul style="list-style-type: none">■ Installare il gruppo batteria nell'apparecchio.■ Rimuovere la batteria, ispezionare i contatti e reinstallare il gruppo batteria.■ Ricaricare il gruppo batteria.
Motore surriscaldato	<ul style="list-style-type: none">■ Verificare che le aperture di raffreddamento non siano ostruite	<ul style="list-style-type: none">■ Pulire le aperture di ventilazione. Non coprire con la mano durante l'utilizzo

GARANZIA**CONDIZIONI DELLA GARANZIA EGO**

Visitare il sito web egopowerplus.eu per consultare le condizioni complete della garanzia EGO.

LEES ALLE INSTRUCTIES!



LEES EN BEGRIP DE GEBRUIKERSHANDLEIDING

WAARSCHUWING: Om een continue veiligheid en betrouwbaarheid te waarborgen, dienen alle reparaties en vervangingen van onderdelen uitgevoerd te worden door een vakbekwame reparateur.

VEILIGHEIDSSYMBOLEN

Het doel van de veiligheidssymbolen is om u te wijzen op mogelijke gevaren. Besteed daarom voldoende aandacht hieraan en begrijp de veiligheidssymbolen en bijbehorende uitleg. De symboolwaarschuwingen op zich elimineren geen enkel gevaar.

De gegeven instructies en waarschuwingen gelden niet als vervanging voor gepaste voorzorgsmaatregelen tegen ongevallen.

WAARSCHUWING: Lees en begrijp alle veiligheidsinstructies die in deze gebruiksaanwijzing zijn vermeld, waaronder alle veiligheidssymbolen zoals “GEVAAR”, “WAARSCHUWING”, en “OPGELET” voordat u dit gereedschap in gebruik neemt. Het negeren van onderstaande instructies kan leiden tot elektrische schokken, brand en/of ernstig persoonlijk letsel.

BETEKENIS VAN DE SYMBOLEN

WAARSCHUWINGSSYMBOL: Geeft GEVAAR,

WAARSCHUWING of OPGELET aan. Kan worden gebruikt in combinatie met andere symbolen of pictogrammen.

WAARSCHUWING: Het gebruik van een elektrisch gereedschap kan leiden tot het rondslingeren van vreemde voorwerpen die in uw ogen kunnen terechtkomen. Dit kan leiden tot ernstig oogletsel. Wanneer u elektrische apparaten gebruikt, zorg er dan voor dat u altijd een veiligheidsbril met zischermen of een gelaatsscherm draagt. We bevelen aan om een gelaatsscherm over uw bril of standaard veiligheidsbril met zischermen te gebruiken.

VEILIGHEIDSVORSCHRIFTEN

Deze pagina toont en beschrijft alle veiligheidssymbolen die zich op dit product kunnen bevinden. Lees, begrijp en volg alle instructies op de machine voordat u deze in elkaar zet en gebruikt.

	Veiligheids-waarschuwing	Geeft een risico op persoonlijk letsel aan.
	Lees de gebruiksaanwijzing zorgvuldig door	De gebruiker moet de gebruiksaanwijzing lezen om het risico op letsel te beperken.
	Niet aan regen blootstellen	Niet in de regen gebruiken en niet buiten achterlaten als het regent.
	Draag oog bescherming	Draag altijd een veiligheidsbril met zischermen en een gelaatsscherm als u dit product gebruikt.
	Houd handen en voeten uit de buurt van het snijgereedschap	Probeer nooit uw elektrisch gereedschap met één hand te bedienen. Controleverlies over het elektrisch gereedschap kan resulteren in ernstig of fataal letsel. Om het risico op snijwonden te verminderen, dient u handen en voeten uit de buurt van het snijgereedschap te houden. Raak nooit een bewegend snijgereedschap aan met uw hand of een ander deel van uw lichaam.
	het snijgereedschap draait nog even door nadat de motor is uitgeschakeld!	de snijmessen bewegen nog nadat de motor is uitgeschakeld!
	Houd omstanders uit de buurt!	Houd omstanders uit de buurt!
	CE	Dit product is in overeenstemming met de EG-richtlijnen.
	UKCA	Dit product is in overeenstemming met de geldende wetgeving van het VK.

NL

	WEEE	Gooi elektrisch afval niet via het huishoudelijk afval weg. Breng het naar een geautoriseerd recyclingbedrijf.
	Recycling-symbolen	Gooi accupacks/batterijen nooit met het huisafval, in vuur of water weg. Accupacks/batterijen moeten worden verzameld, gerecycled of op een milieuvriendelijke manier worden afgevoerd, aangezien het Li-ion bevat.
V	Volt	Spanning
A	Ampère	Stroom
Hz	Hertz	Frequentie (cycli per seconde)
W	Watt	Vermogen
min	Minuten	Tijd
	Wisselstroom	Stroomtype
	Gelijkstroom	Stroomtype of -karakteristiek
n ₀	Snelheid zonder belasting	Draaisnelheid, zonder belasting
... /min	Per minuut	Toeren per minuut

NL

ALGEMENE VEILIGHEIDSWAARSCHUWINGEN VOOR ELEKTRISCH GEREEDSCHAP MET ACCU'S

⚠ WAARSCHUWING: Lees alle veiligheids waarschuwingen, instructies, illustraties en specificaties die met het elektrisch gereedschap zijn meegeleverd. Het niet opvolgen van de waarschuwingen en instructies kan leiden tot elektrische schokken, brand en/of ernstig letsel.

Bewaar alle waarschuwingen en instructies voor toekomstig gebruik.

De term "elektrisch gereedschap" in de waarschuwingen verwijst naar uw op accu-aangedreven (snoerloos) handgereedschap.

VEILIGHEID OP DE WERKPLAATS

- **Houd uw werkplaats schoon en goed verlicht.** Rommelige of donkere ruimten kunnen ongevallen veroorzaken.
- **Gebruik geen elektrisch gereedschap in explosieve ruimten, bijvoorbeeld in de aanwezigheid van ontvlambare vloeistoffen, gassen of stof.** Elektrisch gereedschap creëert vonken, deze kunnen stof of dampen in brand steken.

- **Houd kinderen en omstanders uit de buurt wanneer u elektrisch gereedschap bedient.** Afdleiding kan leiden tot controleverlies.

ELEKTRISCHE VEILIGHEID

- **Stel elektrisch gereedschap niet bloot aan regen of vochtige omstandigheden.** Water dat elektrisch gereedschap binnendringt, vergroot het risico op elektrische schokken.

PEERSONLIJKE VEILIGHEID

- **Wees waakzaam, let op wat u doet en gebruik uw gezond verstand wanneer u elektrisch gereedschap gebruikt. Gebruik het elektrisch gereedschap niet als u moe bent of onder de invloed bent van drugs, alcohol of medicijnen.** Een moment van onoplettendheid tijdens de werking van het elektrisch gereedschap kan leiden tot ernstig persoonlijk letsel.
- **Draag persoonlijke beschermingsmiddelen.** Draag altijd oogbescherming. Beschermingsmiddelen zoals een stofmasker, slijpvaste werkschoenen, veiligheidshelm of gehoorbescherming afhankelijk van de aard en het gebruik van het gereedschap verkleint het risico op persoonlijk letsel.
- **Vermijd dat het gereedschap per ongeluk wordt gestart. Zorg ervoor dat de schakelaar is ingesteld op de uit-positie voordat u het gereedschap op het accupack aansluit, vastneemt of draagt.** Het dragen van elektrisch gereedschap met uw vinger op de schakelaar of gereedschap ingeschakeld op de stroomvoorziening aansluiten kan ongevallen veroorzaken.
- **Verwijder instelsleutels of moersleutels voordat u het elektrisch gereedschap inschakelt.** Een instelsleutel of moersleutel in een draaiend deel van het elektrisch gereedschap kan leiden tot persoonlijk letsel.
- **Reik niet te ver. Zorg er altijd voor dat u stevig en stabiel staat.** Dit zorgt ervoor dat u het elektrisch gereedschap in onverwachte situaties beter onder controle kunt houden.
- **Draag passende kleding. Draag geen los hangende kleding of sieraden. Houd uw haar en kleding uit de buurt van bewegende onderdelen.** Los hangende kleding, sieraden en lang haar kunnen in bewegende onderdelen verstrikt raken.
- **Wanneer de montage van stofafzuigings- of stofopvangvoorzieningen mogelijk is, dient u ervoor te zorgen dat deze juist aangesloten en gebruikt worden.** Het gebruik van voorzieningen voor stofopvang kan helpen om het risico in verband met stof te verlagen.
- **Word niet zelfingenomen door de ervaring die u**

heeft opgedaan door frequent gebruik, waardoor u dan de veiligheidswaarschuwingen negeert. Een achteloze actie kan binnen een fractie van een seconde ernstig letsel veroorzaken.

ELEKTRISCH GEREEDSCHAP GEBRUIKEN EN ONDERHOUDEN

- **Overbelast het elektrisch gereedschap niet. Gebruik het juiste elektrisch gereedschap voor uw toepassing.** Met het juiste elektrisch gereedschap werkt u beter en veiliger binnen het aangegeven capaciteitsbereik.
- **Gebruik het elektrisch gereedschap niet als de schakelaar niet kan worden in- en uitgeschakeld.** Elektrisch gereedschap dat niet met de schakelaar kan worden bediend is gevaarlijk en moet worden gerepareerd.
- **Verwijder het accupack, indien verwijderbaar, van het elektrisch gereedschap en/of activeer een accu-uitschakelinstallatie voordat u vastgelopen materiaal verwijdert, eventuele aanpassingen uitvoert, accessoires wisselt, reinigt, of het elektrisch gereedschap opbergt.** Deze preventieve voorzorgsmaatregelen beperken het risico op onbedoeld starten van het elektrisch gereedschap.
- **Berg niet-gebruikt gereedschap op buiten het bereik van kinderen en zorg ervoor dat personen die niet vertrouwd zijn met het gereedschap of die deze instructies niet hebben gelezen het gereedschap niet gebruiken.** Elektrisch gereedschap is gevaarlijk wanneer dit door onervaren personen wordt gebruikt.
- **Onderhoud het elektrisch gereedschap en de accessoires. Controleer of de bewegende onderdelen correct functioneren en niet vastklemmen en of de onderdelen zodanig gebroken of beschadigd zijn dat de werking van het elektrisch gereedschap nadelig wordt beïnvloed. Laat beschadigde onderdelen repareren voordat u het elektrisch gereedschap gebruikt.** Vele ongevallen zijn het gevolg van slecht onderhouden elektrisch gereedschap en toebehoor.
- **Houd de snij-onderdelen scherp en schoon.** Zorgvuldig onderhouden snij-gereedschap met scherpe snijranden klemmen minder snel vast en zijn gemakkelijker te beheersen.
- **Gebruik het elektrisch gereedschap, accessoires, inzetgereedschap, etc. in overeenstemming met deze instructies en houd hierbij met de werkomstandigheden en de uit te voeren werkzaamheden.** Het gebruik van elektrisch gereedschap voor andere dan de beoogde toepassingen kan tot gevaarlijke situaties leiden.
- **Houd de handvatten en greepvlakken droog,**

schoon en vrij van olie en smeervet. Gladde handgrepen en grijpvlakken kunnen leiden tot onveilig gebruik en/of het verlies van de controle over het gereedschap.

- **Houd kabels uit de buurt van het werkgebied van het gereedschap.** Tijdens het gebruik kan de stroomkabel verborgen worden en per ongeluk beschadigd raken door het elektrisch gereedschap.

ACCUGEREEDSCHAP GEBRUIKEN EN ONDERHOUDEN

- **Laad alleen op met de lader die door de fabrikant is gespecificeerd.** Een lader die geschikt is voor één type van accupack kan tot brandgevaar leiden wanneer het gebruikt wordt met een andere accupack.
- **Gebruik elektrisch gereedschap alleen met specifiek vermelde accupacks.** Het gebruik van andere accu's kan risico op letsel en brandgevaar veroorzaken.
- **Wanneer u het accupack niet gebruikt, houd het uit de buurt van andere metalen voorwerpen zoals paperclips, muntstukken, sleutels, spijkers, schroeven of andere kleine metalen voorwerpen die de twee aansluitklemmen kunnen verbinden.** Het kortsluiten van de aansluitklemmen kan brandwonden of brand veroorzaken.
- **Bij verkeerd gebruik kan er vloeistof uit de accu worden gespoten; vermijd elk contact. Als aanraking met de vloeistof toevallig plaatsvindt, spoel het dan af met water.** Als de vloeistof in de ogen komt, raadpleeg onmiddellijk een arts. Vloeistof dat uit de accu wordt gespoten kan irritatie of brandwonden veroorzaken.
- **Gebruik geen accupack of gereedschap dat is beschadigd of aangepast.** Beschadigde of aangepaste accu's kunnen resulteren in onvoorzien gedrag zoals brand, explosie of het risico op letsel.
- **Stel een accupack of gereedschap niet bloot aan vuur of excessieve temperaturen.** Blootstelling aan vuur of temperaturen boven 130 °C kunnen leiden tot een explosie.
- **Neem alle laad instructies in acht en laad het accupack of gereedschap niet buiten het gespecificeerde temperatuurbereik in de handleiding op.** Het onjuist laden of bij een temperatuur buiten het temperatuurbereik kan de accu beschadigen en er bestaat een gevaar op brand.

REPARATIE

- **Laat uw elektrisch gereedschap repareren door een vakbekwame reparateur en alleen met identieke reserveonderdelen.** Dit waarborgt de veiligheid van het elektrisch gereedschap.

- **Repareer nooit een beschadigde accu** Reparatie van accu's mag alleen worden uitgevoerd door de fabrikant of een erkend servicecentrum.

⚠ WAARSCHUWING: Controleer de heg op vreemde voorwerpen voordat u begint met werken, bijv. draadhekwerk. Gebruik de heggenschaar alleen met correct gemonteerde bescherming. De heggenschaar gebruiken zonder juist gemonteerd scherm kan ernstig persoonlijk letsel veroorzaken.

NL

VEILIGHEIDSWAARSCHUWINGEN VOOR HEGGENSCHAAREN

- **Gebruik de heggenschaar niet onder slechte weersomstandigheden, vooral niet als er sprake is op kans op bliksem.** Dit vermindert het risico om te worden getroffen door de bliksem.
- **Houd alle stroomkabels en kabels uit de buurt van het snoeigebied.** Stroomkabels en kabels kunnen worden verborgen door heggen en struiken en kunnen per ongeluk worden doorsneden door het mes.
- **Houd de heggenschaar alleen bij de geïsoleerde greepvlakken vast, omdat het mes in contact kan komen met verborgen bedrading of zijn eigen snoer.** Messen die in aanraking komen met een onder stroom staande draad, kunnen de blootgestelde metalen onderdelen van de heggenschaar onder stroom zetten en de gebruiker een elektrische schok geven.
- **Houd alle lichaamsdelen uit de buurt van het mes. Verwijder geen snoeimateriaal of houd het te snoeien materiaal niet vast wanneer de messen in beweging zijn.** Het mes beweegt ook nog nadat het apparaat is uitgeschakeld. Een moment van onoplettendheid tijdens het gebruik van de heggenschaar kan leiden tot ernstig persoonlijk letsel.
- **Wanneer u vastgelopen materiaal verwijdert of onderhoud aan de heggenschaar uitvoert, moet u controleren of alle aan-/uit-schakelaars zijn uitgeschakeld en het netsnoer niet meer is aangesloten op het stroomnet.** Onverwachte inschakeling van de heggenschaar tijdens het verwijderen van vastgelopen materiaal of onderhoud kan leiden tot ernstig persoonlijk letsel.
- **Draag de heggenschaar aan het handvat terwijl het mes is gestopt en zorg ervoor dat u geen enkele schakelaar gebruikt.** Als u de heggenschaar op de juiste manier draagt, neemt het risico van onbedoeld starten en resulterend persoonlijk letsel door de messen af.
- **Tijdens het transport of de opslag van de heggenschaar dient u altijd de mesafdekking aan te brengen.** Als u op de juiste manier omgaat met de heggenschaar, neemt het risico van persoonlijk letsel door de messen af.

SPECIFIEKE VEILIGHEIDSREGELS VOOR GRASSCHAAREN

Probeer geen snoeimateriaal te verwijderen of houd het te snoeien materiaal niet vast wanneer de messen in beweging zijn.

- **Houd de handen uit de buurt van de messen.** Gebruik het elektrisch gereedschap niet onder slechte weersomstandigheden, vooral niet als er sprake is van kans op bliksem.

AANVULLENDE ALGEMENE VEILIGHEIDSWAARSCHUWINGEN VOOR ELEKTRISCH GEREEDSCHAP

- Verwijder het afgesneden materiaal alleen als het product is uitgeschakeld en het accupack is verwijderd.
- Gebruik het gereedschap alleen met onderstaand vermelde accupacks en opladers:

ACCU	LADER
CBA0240	CCH0450E

- Probeer geen afgesneden materiaal vast te pakken terwijl het product is ingeschakeld.
- Verwijder het afgesneden materiaal alleen als het product is uitgeschakeld en het accupack is verwijderd.
- Zorg altijd voor een veilige bedieningspositie tijdens het gebruik van het product. Wees altijd zeker van een stevige stand tijdens het gebruik van een opstapje en als u uw product gebruikt.
- Overbelast het product niet.
- Controleer altijd direct na het starten van het product of het abnormaal trilt. Overmatige trillingen kunnen letsel veroorzaken.
- Volg de onderhouds- en reparatie-instructies voor dit product. Voer nooit wijzigingen aan het product uit. Informatie over onderhoud en reparatie vindt u in deze gebruiksaanwijzing.
- Gebruik het product alleen bij daglicht of voldoende kunstmatig licht.
- Schakel de motor alleen in wanneer uw handen en voeten zich uit de buurt van het snij-apparaat bevinden.

- Verwijder altijd het accupack.
- wanneer het product zonder toezicht wordt achtergelaten
- voor het verwijderen van een blokkade
- voor het controleren, reinigen van of werken met het product
- na het raken van een vreemd voorwerp
- als het product abnormaal begint te trillen
- Zorg dat u geen letsel oploopt aan uw handen en voeten door het snij-apparaat.
- Zorg dat de ventilatieopeningen altijd vrij van vuil zijn.
- Kinderen of personen die de instructies niet kennen mogen dit product niet gebruiken. De lokale wetgeving kan de leeftijd van de bediener begrenzen.
- Gebruik het apparaat nooit als er zich mensen, in het bijzonder kinderen, of huisdieren in de buurt bevinden.
- Draag altijd oogbescherming en stevige schoenen wanneer u het product gebruikt.
- Controleer en onderhoud het product regelmatig. Laat het product alleen door een erkende persoon repareren.
- Wanneer u het product niet gebruikt, dient u het buiten het bereik van kinderen op te bergen.
- Gebruik alleen het accupack dat met het apparaat wordt geleverd.
- Houd de stroomkabel en verlengkabels uit de buurt van de messen.
- Gebruik de machine nooit met beschadigde schermen of zonder dat de schermen gemonteerd zijn.
- Gebruik alleen reserveonderdelen of accessoires die door de fabrikant zijn aanbevolen
- Dit apparaat is niet bedoeld voor gebruikers (waaronder kinderen) met beperkte fysieke, visuele of mentale mogelijkheden, of die een gebrek hebben aan ervaring en kennis, tenzij ze supervisie of instructies hebben gekregen omtrent het gebruik van het apparaat door een persoon die verantwoordelijk is voor hun veiligheid. Houd toezicht over kinderen zodat ze niet met het apparaat spelen.

⚠ WAARSCHUWING: Deze machine produceert tijdens gebruik een elektromagnetisch veld. Dit veld kan in sommige gevallen storingen veroorzaken bij actieve of passieve medische implantaten. Om het risico op ernstig of dodelijk letsel te verminderen, raden wij personen met medische implantaten aan om hun arts en de fabrikant van het medische implantaat te raadplegen voordat deze machine wordt gebruikt.

VEILIGHEIDSWAARSCHUWINGEN VOOR ACCU/ ACCULADER

- Bescherm de acculader tegen regen en vocht. Het binnendringen van water in de acculader verhoogt het risico op een elektrische schok.
- Laad alleen op met de oplader die door de fabrikant is aangegeven. Een oplader die geschikt is voor een bepaald type accupack kan tot brandgevaar leiden wanneer het gebruikt wordt met een ander accupack.
- Laad geen andere batterijen op. De acculader is alleen geschikt voor het opladen van lithium-ion accu's binnen het vermelde bereik. Anders bestaat gevaar op brand en explosie.
- Houd de accu schoon. Verontreiniging kan het gevaar van een elektrische schok veroorzaken.
- Controleer voor gebruik altijd de acculader, kabel en stekker. Gebruik de acculader niet als defecten worden vastgesteld. Open de acculader niet zelf en laat deze alleen repareren door gekwalificeerd personeel met behulp van originele reserveonderdelen. Beschadigde acculaders, kabels en stekkers verhogen het risico op een elektrische schok.
- Gebruik de acculader niet op licht ontvlambare oppervlakken (zoals bijv. papier, textiel, etc.) of in ontvlambare omgevingen. Er bestaat brandgevaar door de verwarming van de acculader tijdens het opladen.
- Bij verkeerd gebruik kan er vloeistof uit de accu worden gespoten; vermijd elk contact. Als aanraking met de vloeistof toevallig plaatsvindt, spoel het dan af met water. Als de vloeistof in de ogen komt, dient u onmiddellijk een arts te consulteren. Vloeistof dat uit de accu wordt gespoten kan irritaties of brandwonden veroorzaken.
- Open de accu nooit zelf. Er bestaat gevaar voor kortsluiting.
- Bescherm de accu tegen hitte, bijv. ook tegen continue blootstelling aan direct zonlicht en vuur. Er bestaat explosiegevaar.
- Sluit de polen van de accu niet kort. Er bestaat explosiegevaar.
- In het geval van schade en onjuist gebruik van de accu kunnen dampen vrijkomen. In geval van klachten dient u voor frisse lucht te zorgen en een arts te raadplegen. De dampen kunnen het ademhalingsstelsel aantasten.

BEWAAR DEZE GEBRUIKSAANWIJZING!

SPECIFICATIES

Model	Grasschaar	Grasstruik
Spanning	12 V ---	12 V ---
Snelheid zonder belasting	2400 /min	2400 /min
Lengte van het mes	NA	20 cm
Snijvermogen	115 mm	8 mm
Gewicht (zonder accupack)	0,87 kg	0,95 kg
Gemeten geluidsvermogensniveau L_{WA} K=3 dB(A)	81 dB(A)	81 dB(A)
Geluidsdruk niveau bij de positie van de bediener L_{PA} K=3 dB(A)	70 dB(A)	73 dB(A)
Gegarandeerd geluidsvermogensniveau L_{WA} (conform 2000/14/EC)	84 dB(A)	84 dB(A)
Vibratie a_h K=1,5 m/s ²	≤ 2,5 m/s ²	≤ 2,5 m/s ²

- De opgegeven totale vibratiewaarde is gemeten volgens de standaard testmethode en kan worden gebruikt om het apparaat met een ander apparaat te vergelijken;
- De opgegeven totale vibratiewaarde kan ook worden gebruikt in een voorafgaande beoordeling op blootstelling.

OPMERKING: De vibratie-afgifte tijdens het werkelijk gebruik van het elektrisch gereedschap kan verschillen van de opgegeven totale waarde; Om de bediener te beschermen dient de gebruiker tijdens het gebruik handschoenen en gehoorbescherming te dragen.

INHOUD VAN DE VERPAKKING

NAAM ONDERDEEL	AANTAL
Schaar	1
Schild	1
Gebruiksaanwijzing	1
Grasschaar mes	1
Heggschaar mes	1

BESCHRIJVING

KEN UW gereedschap (afb. A)

- Drukschakelaar
- Ontgrendelingsknop
- Stroom-indicator
- Schild
- Mes-snelontgrendelingsknop
- Grasschaar mes
- Heggschaar mes

MONTAGE

WAARSCHUWING: WAARSCHUWING: Als er onderdelen beschadigd zijn of ontbreken, gebruik dit product niet totdat alle onderdelen vervangen of aanwezig zijn. Dit product gebruiken met beschadigde of ontbrekende onderdelen kan ernstig persoonlijk letsel veroorzaken.

WAARSCHUWING: Probeer niet om dit product aan te passen of accessoires te maken die niet voor gebruik met deze grastrimmer zijn aanbevolen. Een dergelijke aanpassing of wijziging is misbruik en kan leiden tot gevaar en een ernstig persoonlijk letsel.

WAARSCHUWING: Om het toevallig starten van het apparaat, dat ernstig persoonlijk letsel kan veroorzaken, te voorkomen, verwijder altijd de accu uit het apparaat voordat u onderdelen monteert.

MONTEREN VAN HET toebehoor (afb. B)

B-1 Uitsteeksel

Het gereedschap heeft twee verwisselbare accessoires:

Grasschaar mes, heggschaar mes.

- Het accupack verwijderen
- Breng het gat van het toebehoor in een lijn met het uitsteeksel van het gereedschap.
- Steek het uitsteeksel op het gereedschap in het gat van het toebehoor.
- Druk het toebehoor op zijn plek, luister naar een hoorbare "klik" die aangeeft dat het toebehoor op zijn plek zit.

BEDIENING

⚠ WAARSCHUWING: Vertrouwdheid kan leiden tot onvoorzichtigheid. Opgelet, één seconde van onvoorzichtigheid kan ernstig letsel teweegbrengen.

⚠ WAARSCHUWING: Draag altijd oogbescherming met zijschermen en gehoorbescherming. Het niet dragen van deze beschermingsuitrusting kan ertoe leiden dat voorwerpen in uw ogen terechtkomen of kan een ander ernstig letsel veroorzaken.

⚠ WAARSCHUWING: Om het per ongeluk starten van het gereedschap, wat persoonlijk letsel kan veroorzaken, te voorkomen, haal altijd de accu uit het gereedschap als u onderdelen monteert, instellingen uitvoert, het reinigt of als het niet in gebruik is.

⚠ WAARSCHUWING: Gebruik geen opzetstukken of toebehoren die niet door EGO™ worden aanbevolen. Het gebruik van niet aanbevolen opzetstukken of toebehoren kan leiden tot ernstig persoonlijk letsel.

Voor elk gebruik, controleer het volledig product op beschadigde, ontbrekende of losse onderdelen, zoals schroeven, moeren, bouten, etc. Maak alle bevestigingen en doppen stevig vast en gebruik dit product pas opnieuw eenmaal alle ontbrekende of beschadigde onderdelen zijn geplaatst.

TOEPASSING

U mag dit product gebruiken voor het snijden van heggen, struiken en bosjes met een takdiameter van minder dan 08 mm.

OPMERKING: Het gereedschap mag alleen voor het voorheen genoemde doeleinde worden gebruikt. Ieder ander gebruik is in dit geval misbruik.

ACCU OPLADEN

Binnenshuis opladen. Gebruik alleen de acculaders die worden vermeld op de pagina met accessoires. Alleen deze acculaders zijn afgestemd op de lithium-ion accu van uw elektrisch gereedschap.

De meegeleverde accu is gedeeltelijk opgeladen. Om de volledige capaciteit van de batterij te benutten, dient u de batterij compleet op te laden met de acculader, voordat u uw elektrisch gereedschap voor de eerste keer gebruikt. De lithium-ion accu kan worden opgeladen op ieder moment, zonder de levensduur te verkorten. Het onderbreken van het laadproces beschadigt de accu niet.

⚠ WAARSCHUWING: Druk niet meer op de aan-/uitschakelaar nadat het gereedschap automatisch is uitgeschakeld. De batterij kan beschadigd raken.

Om de accu te verwijderen drukt u op de ontgrendelingsknop en trekt u de accu naar beneden. Oefen geen kracht uit.

De accu is voorzien van een NTC-temperatuurregeling die het opladen alleen mogelijk maakt binnen een temperatuurbereik van 5°C tot 40°C. Op deze manier wordt een lange levensduur van de accu bereikt.

Neem de opmerkingen over de afvoer in acht.

HOE WORDT HET ACCUPACK GELADEN (afb. C)

Voor het eerste gebruik moet u het accupack compleet opladen.

- 1) Het Lithium-Ion accupack mag alleen met de juiste oplader worden geladen.
- 2) Sluit de oplader aan op een voeding, het rode defect-lampje, groen normaal licht en oranje QuickBoost-lampje branden een seconde en gaan vervolgens uit.
- 3) Breng de ribbels van het accupack in een lijn met de sleuf van de oplader.
- 4) Steek het accupack in de oplader.
- 5) De oplader communiceert met het accupack om de conditie van het accupack te evalueren.
- 6) Wanneer de temperatuur van het accupack tussen 10°C en 40°C ligt en de accu is leeg, zal de QuickBoost-knop oranje branden.
- 7) Wanneer de accu wordt opgeladen tot een capaciteit van ongeveer 25%, begint de groene led te knipperen om aan te geven dat de accu normaal wordt opgeladen.
- 8) Het groene lampje knippert voortdurend terwijl het accupack wordt opgeladen. Nadat het opladen is afgesloten, brandt de groene led van de oplader continu. Een knipperend rood lampje geeft aan dat de accu defect is of dat er een slechte verbinding tussen accu en oplader bestaat.
- 9) Het accupack wordt volledig opgeladen als hij in de oplader blijft zitten, maar wordt niet overladen.

INSTALLEREN/VERWIJDEREN VAN HET ACCUPACK (afb. D)

Voor de eerste ingebruikname opladen.

Installeren

Breng de ribbel op het accupack in één lijn met de greep in de greep van het gereedschap en bevestig het door het accupack in de greep te schuiven.

Verwijderen

Druk op de ontgrendelknoppen van de accu die zich aan beide zijden van het accupack bevinden om het accupack te ontgrendelen en eruit te trekken.

NL

⚠ WAARSCHUWING: Houd altijd uw voeten, kinderen of huisdieren die zich in de buurt bevinden in het oog wanneer u op de accuvrijgaveknop drukt. Ernstig letsel kan zich voordoen wanneer het accupack valt. Haal het accupack NOOIT uit wanneer u zich in een hoge positie bevindt.

HET GEREEDSCHAP STARTEN/STOPPEN (afb. E)

STARTEN

Om het gereedschap AAN te zetten, duwt u de veiligheidsblokkeringsknop naar voren en drukt u op de AAN-/UIT-schakelaar.

STOPPEN

Om het gereedschap uit te schakelen, laat u op de aan-/uitschakelaar los.

OPMERKING: Het gereedschap kan niet worden ingeschakeld door eenvoudig op de AAN-/UIT-schakelaar te drukken.

STROOM-INDICATOR

De schaar is voorzien van een stroom-indicator welke de laadstatus van het accupack aangeeft.

Stroom-indicator	Betekenis
Brandt groen	Accu heeft minstens 50% van zijn laadcapaciteit
Brandt oranje	De lading licht tussen 10% en 50%
Brandt rood	Accu is zwak

GEbruik VAN DE HEGGENSCHAAR (afb. F)

⚠ WAARSCHUWING: Als het zaagblad in een elektrische kabel of leiding vast komt te zitten, **RAAK HET ZAAGBLAD NIET AAN! DEZE KAN ONDER STROOM STAAN EN GEVAAR OPLEVEREN.** Blijf de heggenschaar bij het geïsoleerd achterste handvat vasthouden of leg het neer en uit uw buurt op een veilige manier. Ontkoppel de stroomtoevoer naar de beschadigde leiding of kabel voordat u probeert om het zaagblad van de leiding of kabel los te maken. Het negeren van deze waarschuwing kan leiden tot ernstig letsel of de dood.

⚠ WAARSCHUWING: Om ernstig persoonlijk letsel te voorkomen, houd uw handen uit de buurt van de zaagbladen. Verwijder geen snoeimateriaal of houd het te snoeien materiaal niet vast wanneer de zaagbladen in beweging zijn. Zorg dat de zaagbladen tot een volledige stilstand zijn gekomen en het accupack

is verwijderd voordat u vastzittend materiaal uit de zaagbladen haalt. Neem de blootgestelde zaagbladen of -randen niet vast wanneer u het gereedschap opneemt of vasthoudt.

⚠ WAARSCHUWING: Voor gebruik, verwijder alle mogelijke obstakels uit de te maaien zone. Verwijder alle voorwerpen, zoals kabels, verlichting, draad of koord. Deze kunnen in het zaagblad vast komen te zitten en een risico op persoonlijk letsel veroorzaken.

⚠ WAARSCHUWING: Voorkom dat u te veel in één keer snijdt of door te dikke takken snijdt. De zaagbladen kunnen vastklemmen en vertragen wat voor lagere snoeiresultaten zorgt.

OPMERKING: Voor nieuwe groei is een brede, zwaaiende beweging voldoende om de stammen rechtstreeks in het zaagblad terecht te laten komen. Voor oudere groei is een zaagbeweging goed voor het trimmen van dikkere stammen. Een stroomloze zaag of snoeizaag is aan te raden voor het zagen van dikke stammen.

Nieuwe groei snijden

Een brede, vegende beweging is het meest effectief, waarbij de zaag door de takjes wordt bewogen. Een lichtjes neerwaartse schuine stand van het mes in de bewegingsrichting zorgt voor de beste snoeibeurt. Een beweging snijdt gewoonlijk alle takjes die zich in het bewegingsveld van het mes bevinden.

Het snoeien van dikkere takken

Om oudere takken met dikkere twijgen te snoeien, gebruikt u wat extra druk terwijl u het mes door de takken beweegt. Hierdoor wordt het mes sneller vrij gemaakt en het helpt de dikkere twijgjes in de tanden van het mes te bewegen. Voer het gereedschap langzaam door dikke takken en maak uitsluitend gebruik van een deel van de snijkanten. Als het gereedschap op deze zware takken blijft hangen, stopt u het gereedschap direct en laat u de aan-/uitschakelaar los.

GEbruik VAN DE GRASSCHAAR (afb. G)

⚠ WAARSCHUWING: Lees de veiligheidsinstructies in deze gebruiksaanwijzing zorgvuldig door en volg ze op.

- 1) Gebruik het grasschaar mes alleen voor het snijden van het gras en onkruid.
- 2) Snijd voor het beste resultaat alleen op droge dagen. Water of vocht in het gras of op de bodem veroorzaakt echter geen gevaar voor een elektrische schok met dit gereedschap.

- 3) Houd uw vrije hand uit de buurt van het mes en zorg voor een stabiele werkhouding zodat u niet uitglijdt. Reik niet te ver.
- 4) Beweeg het mes in het gras met een snelheid waarmee u zijn snijnsnelheid kan behouden. Beweeg hem langzamer als het mes langzamer wordt. Pas op voor vreemde voorwerpen in het gras.

ONDERHOUD

⚠ WAARSCHUWING: Bij reparatie, gebruik uitsluitend identieke reserve-onderdelen. Het gebruik van andere onderdelen kan gevaar opleveren of schade aan het product veroorzaken. Laat alle reparaties uitvoeren door een vakbekwame reparateur om een continue veiligheid en betrouwbaarheid te waarborgen.

⚠ WAARSCHUWING: Om ernstig persoonlijk letsel te voorkomen dient u het accupack voor de reiniging of het onderhoud altijd uit het product te halen.

REINIGING

- Verwijder alle vuil van de luchtinlaten en het zaagblad met behulp van een zachte borstel.
- Om pek en andere kleefresten te verwijderen, besprenkel de zaagbladen met harsoplosmiddel. Draai de motor kortstondig zodat het oplosmiddel gelijkmatig wordt verdeeld.
- Maak het oppervlak schoon met een droge doek.

⚠ WAARSCHUWING: Maak uw gereedschap nooit schoon met water. Maak de kunststof onderdelen niet schoon met oplosmiddelen. De meeste kunststoffen kunnen door verschillende soorten van commercieel beschikbare oplosmiddelen schade oplopen. Gebruik een schone doek voor het verwijderen van vuil, stof, olie, vet, etc.

HET ZAAGBLAD SLIJPEN

1. Verwijder het accupack van uw heggenschaar.
2. Klem het zaagbladgedeelte in een bankschroef vast en vijl het blootgesteld snijoppervlak van elke zaagtand. Verwijder zo weinig mogelijk materiaal.
3. Verwijder de heggenschaar/grasschaar uit de bankschroef en pas het botte gedeelte aan de andere kant aan. Herhaal de bovenstaande procedures totdat alle tanden scherp zijn.

OPMERKING: Gebruik uw gereedschap niet met botte of beschadigde messen. Dit kan tot overbelasting leiden en geeft een niet tevredenstellend snijresultaat.

HET MES SMEREN

Voor de beste werking en een langere levensduur van het mes, dient u het mes van het gereedschap met lichtgewicht machine-olie voor en na elk gebruik te smeren.

Verwijder het accupack en plaats het gereedschap op een vlakke ondergrond. Breng de olie langs de bovenste rand van het mes aan.

OPMERKING: Voor een langere gebruikperiode dient u het blad tijdens het zagen van olie te voorzien.

TRANSPORT EN OPSLAG

- Plaats de afscherming altijd op het mes voordat u het gereedschap opbergt of transporteert. Let op voor de scherpe tanden van het zaagblad.
- Maak het gereedschap grondig schoon voordat u het opbergt.
- Berg het gereedschap binnenshuis op in een droge ruimte die voor kinderen ontoegankelijk is.
- Houd uit de buurt van corrosieve middelen, zoals tuinchemicaliën en strooizout.

⚠ WAARSCHUWING: De zaagbladen zijn scherp. Als u de bladen aanraakt voor de montage, dient u niet glijdende, hoogwaardige veiligheidshandschoenen te dragen. Steek uw hand of uw vingers niet tussen de bladen of in een positie, waar deze snijwonden op kunnen lopen of afgezaagd kunnen worden. Raak de bladen NOOIT aan en onderhoud het apparaat niet, als het accupack is geïnstalleerd.

Het milieu beschermen



Gooi geen elektrische apparaten, acculaders en accu's/oplaadbare batterijen met het huisafval weg!

Elektrische en elektronische apparaten, in overeenstemming met de Europese wet 2012/19/EG, en defecte of verbruikte accupacks/batterijen, in overeenstemming met 2006/66/EG, moeten afzonderlijk worden ingezameld.

Als elektrische apparaten op een vuilstort of vuilnisbelt terecht komen, kunnen gevaarlijke stoffen in het grondwater lekken en in de voedselketen komen wat schadelijk is voor uw gezondheid en welzijn.

PROBLEEMOPLOSSING

NL

PROBLEEM	OORZAAK	OPLOSSING
Het gereedschap werkt niet	<ul style="list-style-type: none">■ Het accupack is niet goed aangesloten op het gereedschap.■ Er is geen elektrisch contact tussen het gereedschap en de accu■ Het accupack is leeg.	<ul style="list-style-type: none">■ Sluit het accupack aan op het gereedschap.■ Verwijder de accu, controleer de contacten en bevestig het accupack weer.■ Laad het accupack op.
Oververhitting van de motor	<ul style="list-style-type: none">■ Zorg dat de ventilatieopeningen vrij zijn van stof en obstakels	<ul style="list-style-type: none">■ Schone, zuivere ventilatieopeningen. Dek het product niet af met uw hand tijdens het gebruik.

GARANTIE

EGO GARANTIEBELEID

Bezoek alstublieft de website egopowerplus.eu voor de volledige voorwaarden van het EGO garantiebeleid.

LÆS ALLE ANVISNINGER!



LÆS & FORSTÅ BRUGSANVISNING

⚠ ADVARSEL: For at sikre sikkerhed og pålidelighed bør alle reparationer og udskiftninger udføres af en kvalificeret servicetekniker.

SIKKERHEDSSYMBOLER

Formålet med sikkerhedssymboler er at gøre dig opmærksom på mulige farer. Du bør være meget opmærksom på sikkerhedssymbolerne og forklaringerne til dem og lære at forstå dem. Symbolernes advarsler fjerner ikke i sig selv eventuelle farer.

Anvisningerne og advarslerne er ingen erstatning for korrekte forebyggelsesforanstaltninger mod ulykker.

⚠ ADVARSEL: Sørg for at læse og forstå alle sikkerhedsanvisninger i denne brugsanvisning, inklusive alle sikkerhedssymboler, såsom "FARE", "ADVARSEL" og "FORSIGTIG", før du bruger dette værktøj. Hvis anvisningerne nedenfor ikke følges, kan det føre til elektrisk stød, brand og/eller alvorlig personskade.

SYMBOLBETYDNING

SYMBOL FOR SIKKERHEDSVARSEL: Angiver FARE ADVARSEL eller FORSIGTIG. Kan anvendes i kombination med andre symboler eller piktogrammer.

⚠ ADVARSEL: Brugen af et elværktøj kan resultere i, at du får fremmedlegemer i øjnene, hvilket kan give alvorlige øjenskader. Inden du begynder at bruge et elværktøj, skal du altid bære beskyttelsesbriller eller sikkerhedsbriller med sidebeskyttelse og om nødvendigt en fuld ansigtsmaske. Vi anbefaler en maske med bredt udsyn til brug over briller eller standardsikkerhedsbriller med sidebeskyttelse.

SIKKERHEDSANVISNINGER

Denne side viser og beskriver sikkerhedssymboler, der kan forekomme på dette produkt. Læs, forstå, og følg alle anvisninger på apparatet, før du forsøger at samle og betjene det.

	Sikkerhed svarsel	Angiver en potentiel fare for personskade.
	Læs brugsanvisningen	For at mindske risikoen for skader skal brugeren læse brugsanvisningen.
	Må ikke udsættes for regn	Må ikke bruges i regn og må ikke efterlades udenfor i regnvej.
	Bær beskyttelsesbriller	Sørg altid for at bære beskyttelsesbriller eller sikkerhedsbriller med sideskærm, og en fuld ansigtsskærm, når dette produkt bruges.
	Hold hænder og fødder borte fra klippeværktøjet	Forsøg aldrig at betjene dit elværktøj med én hånd. Hvis du mister kontrollen over elværktøjet, kan det forårsage alvorlig personskade eller dødsfald. For at reducere risikoen for at skære sig holdes hænder og fødder væk fra klippeværktøjet. Rør aldrig et arbejdende klippeværktøj med hånden eller nogen anden del af kroppen.
	Saveanordningen bliver ved med, at save efter motoren er slukket!	Knivene fortsætter med at køre, efter motoren er slukket!
	Hold omkringstående på afstand!	Hold omkringstående på afstand!
	CE	Dette produkt er i overensstemmelse med gældende EU-direktiver.
	UKCA	Dette produkt overholder gældende britisk lovgivning.
	WEEE	Affald fra elektriske produkter bør ikke bortskaffes sammen med husholdningsaffald. Bring det til en godkendt genbrugsplads.
	Genbrugsymboler	Batteripakker / batterier må ikke komme i affaldsspanden, i vand eller brændes. Batteripakker / batterier skal indsamles, genbruges eller bortskaffes på en miljømæssigt forsvarlig måde da de indeholder li-ion.

DK

V	Volt	Spænding
A	Ampere	Strøm
Hz	Hertz	Frekvens (cyklusser pr. sekund)
W	Watt	Effekt
min	Minutter	Tid
~	Vekselstrøm	Type spænding
≡	Jævnstrøm	Type af eller egenskab for strøm
n ₀	Hastighed uden belastning	Rotationshastighed uden belastning
.../min	Pr. minut	Omdrejninger i minutter

GENERELLE SIKKERHEDSADVARSLER OM BATTERIDREVEVET ELVÆRKTØJ

⚠ ADVARSEL: Læs alle sikkerhedsadvarsler, anvisninger, illustrationer og specifikationer, der følger med dette elværktøj. Hvis anvisningerne nedenfor ikke følges, kan det føre til elektrisk stød, brand og/eller alvorlig personskade.

Gem alle advarsler og instruktioner til fremtidig reference.

Udtrykket "elværktøj" i advarslerne henviser til dit batteridrevne (ledningsfrie) elværktøj.

SIKKERHED I ARBEJDSOMRÅDET

- **Sørg for, at arbejdsområdet er rent og godt belyst.** Et rodet eller mørkt område kan føre til ulykker.
- **Brug ikke elværktøj i eksplosive atmosfærer, såsom ved tilstedeværelse af brændbare væsker, gasser eller støv.** Elværktøj skaber gnister, der kan antænde støv eller dampe.
- **Hold børn og tilskuere væk, når et elværktøj er i brug.** Distractioner kan få dig til at miste kontrollen.

SIKKERHED OMKRING ELEKTRICITET

- **Elværktøj må ikke udsættes for regn eller våde forhold.** Hvis der kommer vand ind i et elværktøj, øges risikoen for elektrisk stød.

PERSONLIG SIKKERHED

- **Vær forsigtig, hold øje med hvad du laver, og brug din sunde fornuft, når du bruger et elværktøj. Brug ikke apparatet, hvis du er træt eller er påvirket af narkotika, alkohol eller medicin.** Et øjeblikkelig uopmærksomhed, kan føre til alvorlige personskader.

- **Brug personlige varnemidler. Bar altid beskyttelsesbriller.** Varnemidler, sasom stovmaske, skridsikre sikkerhedssko, hjelm eller horevarn, der anvendes under passende betingelser, nedsætter risikoen for personskade.
- **Undgå, at apparatet startes ved et uheld. Sørg for, at tænd/sluk-knappen er i stillingen "off" (slukket), inden batteriet sættes på, og inden værktøjet løftes op eller bæres rundt.** Hvis elværktøjet bæres med fingeren på kontakten, eller oplades med tænd/sluk-knappen tændt, øger det risikoen for ulykker.
- **Fjern indstillingsværktøj eller skruenøgler, før elværktøjet startes.** En skruenøgle eller andet værktøj, der sidder i en roterende del af elværktøjet, kan give personskade.
- **Undgå at række for langt frem.** Stå ordentlig fast og vær hele tiden i balance. Dette giver bedre kontrol over elværktøjet i uventede situationer.
- **Brug det rigtige tøj. Bær ikke løst tøj eller smykker. Hold hår og tøj fra bevægelige dele.** Løstsiddende tøj, smykker eller langt hår kan blive fanget i bevægelige dele.
- **Hvis der monteres tilbehør til opsamling af støv eller andet, skal det sikres, at disse monteres og bruges korrekt.** Anvendelse af støvanordninger kan mindske støvrelaterede risici.
- **Lad ikke kendskab opnået ved hyppig brug af værktøjer gøre dig overmodig og glemme sikkerhedsprincipper.** En uagtsom handling kan forårsage alvorlig skade i en brøkdal af et sekund.

BRUG OG PLEJE AF ELVÆRKTØJET

- **Elværktøjet må ikke tvinges under brug. Brug det rigtige elværktøj til formålet.** Det korrekte elværktøj vil gøre arbejdet bedre og mere sikkert ved den hastighed, som det er designet.
- **Brug ikke elværktøjet, hvis kontakten ikke kan tænde og slukke.** Alt elværktøj, hvor kontakterne ikke dur, er farligt og skal repareres.
- **Fjern batteriet, hvis aftagelig, fra elværktøjet, og/eller aktiver enheder, der slukker for batteriet, før du fjerner fastsiddende materiale, foretager justeringer, udskifter tilbehør, rengør elværktøjet eller gemmer det væk.** Sådanne forebyggende sikkerhedsforanstaltninger mindsker risikoen for at starte elværktøjet utilsigtet.
- **Opbevar ubenyttet elværktøj utilgængeligt for børn, og tillad ikke personer, der ikke kender elværktøjet eller disse anvisninger at betjene elværktøjet.** Elværktøj er farligt i hænderne på brugere, der ikke kender dets rette brug.

- **Vedligehold elværktøj og tilbehør. Sørg for at bevægelige dele passer sammen og ikke binder, at der ikke er defekte dele eller andet, der kan påvirke elværktøjets drift.** Hvis elværktøjet beskadiges, skal det repareres før brug. Mange ulykker skyldes dårligt vedligeholdt elværktøj og tilbehør.
- **Sørg for at holde skæreværktøjer skarpe og rene.** Skæreværktøjer med skarpe kanter, der vedligeholdes ordentligt, er mindre tilbøjelige til at binde og er lettere at styre.
- **Brug elværktøj, tilbehør og bits osv. i overensstemmelse med disse anvisninger, under hensyntagen til arbejdsforholdene og det arbejde, der skal udføres.** Anvendelse af elværktøj til andre formål end dem, de er beregnet til, kan medføre en farlig situation.
- **Hold håndtag og gribeblader tørre, rene og fri for olie og fedt.** Glatte håndtag og overflader, der griber fat, kan medføre usikker håndtering og/eller tab af kontrollen over værktøjet.
- **Hold ledningerne væk fra værktøjets arbejdsområde.** Under drift kan kablet være ude af syne og kan utilsigtet blive beskadiget af værktøjet.

BATTERIVÆRKTØJETS BRUG OG PLEJE

- **Genoplad kun med den oplader, der er angivet af fabrikanten.** Hvis en oplader, der er egnet til én slags batteri, bruges med en anden slags batteri, kan det føre til brand.
- **Anvend kun elværktøj med specifikt anviste batterier.** Brug af andre batterier kan skabe risiko for personskade og brand.
- **Når batteriet ikke er i brug, skal den holdes væk fra andre metalgenstande som papirclips, mønter, nøgler, søm, skruer eller andre små metalgenstande, der kan skabe forbindelse fra en pol til en anden.** Kortslutning af batteripolerne kan forårsage forbrændinger eller brand.
- **Ved forkert anvendelse kan der slippe væske ud af batteriet; undgå kontakt. Kommer man uheldigvis i kontakt med væsken: Skyl med vand.** Hvis væsken kommer i øjnene, skal man også søge læge. Væskesprøjt fra batteriet kan forårsage irritation eller forbrændinger.
- **Anvend ikke et batteri eller et værktøj, der er beskadiget eller modificeret.** Beskadigede eller modificerede batterier kan opføre sig uforudsigeligt og forårsage brand, eksplosion eller risiko for personskade.
- **Udsæt ikke et batteri eller et værktøj for ild eller for høj temperatur.** Udsættelse for ild eller temperaturer over 130°C kan forårsage eksplosion.
- **Følg alle anvisninger vedrørende opladning, og oplad ikke batteriet eller værktøjet uden for temperaturområdet angivet i anvisningerne.** Forkert opladning eller temperaturer uden for det angivne område kan beskadige batteriet og øge risikoen for brand.

SERVICE

- **Dit elværktøj skal repareres af en kvalificeret person, og der må kun bruges identiske reservedele.** På denne måde sikrer man, at elværktøjet forbliver sikkert at bruge.
- **Udfør aldrig selv service på beskadigede batterier.** Service på batterier bør kun udføres af producenten eller godkendte servicecentre.

⚠ ADVARSEL: Kontrollér hækken for fremmedlegemer før betjening, f.eks trådhegn
Brug kun hækkeklipperen med afskærmningen korrekt monteret. Brugen af hækkeklipperen uden den rette afskærmning kan resultere i alvorlige personskader!

SIKKERHEDSADVARSLER FOR HÆKKEKLIPPER

- **Brug ikke hækkeklipperen i dårligt vejr, især når der er risiko for tordenvejr.** Det mindsker risikoen for at blive ramt af lyn.
- **Hold alle elektriske ledninger og kabler væk fra klippeområdet.** Under klipningen kan elledninger eller kabler ligge skjult i hække eller buskadser og kan utilsigtet blive ramt af klingene.
- **Hold kun hækkeklipperen på de isolerede gribeblader, da klingene kan komme i kontakt med skjulte ledninger eller sin egen ledning.** Klinge, der kommer i kontakt med en strømførende ledning, kan gøre metaldele på hækkeklipperen strømførende og give brugeren elektrisk stød.
- **Hold alle dele af kroppen væk fra klingene. Fjern ikke afklippet materiale, når klingerne bevæger sig; klip heller ikke i materiale, der holdes i hånden.** Klingerne fortsætter med at bevæge sig, efter at kontakten er slukket. Et øjeblik uopmærksomhed ved brug af hækkeklipperen kan medføre alvorlig personskade.
- **Når du fjerner fastsiddende materiale eller udfører service på hækkeklipperen, skal du sørge for, at alle kontakter er slukket, og at ledningen er afbrudt.** Uventet igangsætning af hækkeklipperen, mens fastklemt materiale fjernes eller under vedligeholdelse, kan resultere i alvorlig personskade.
- **Bær hækkeklipperen i håndtaget med klingerne standset, og pas på ikke at betjene tænd/sluk-**

DK

knappen. Hvis hækkeklipperen bæres korrekt, vil det nedsætte risikoen for utilsigtet start og deraf følgende personskader fra klingerne.

- **Ved transport eller opbevaring af hækkeklipperen sættes hylsteret altid på klingene.** Hvis hækkeklipperen håndteres korrekt, vil det nedsætte risikoen for personskader fra klingerne.

SÆRLIGE SIKKERHEDSREGLER FOR GRÆSTRIMMER

Forsøg ikke at fjerne afklippet materiale, når knivene bevæger sig; klip heller ikke i materiale, der holdes i hånden.

- **Hold hænderne væk fra knivene.** Brug ikke hækkeklipperen i dårligt vejr, især når der er risiko for tordenvejr.

YDERLIGERE GENERELLE SIKKERHEDSADVARSLER OM ELVÆRKTØJ

- Fjern kun afklippet materiale, når produktet er slukket og batteriet fjernet.
- Brug kun med batterier og opladere, der er anført nedenfor:

BATTERI	OPLADER
CBA0240	CCH0450E

- Prøv ikke at gribe fat i eller fjerne afklippet materiale, når produktet er i drift.
- Fjern kun afklippet materiale, når produktet er slukket og batteriet fjernet.
- Sørg altid for en sikker betjeningsstilling, når du bruger produktet. Stå altid godt fast, når du står på stiger og bruger produktet.
- Overbelast ikke produktet.
- Foretag straks tjek, hvis apparatet begynder at vibrere unormalt. Kraftig vibration kan forårsage personskade.
- Følg vedligeholdelses- og reparationsanvisningerne for dette produkt. Udfør aldrig ændringer af produktet. Oplysninger om vedligeholdelse og reparation findes i denne brugermanual.
- Brug kun apparatet i dagslys eller ved godt kunstigt lys.
- Tænd kun for motoren, når hænder og fødder er væk fra de skærende dele.
- Fjern altid batteriet.
 - Når apparatet forlades uden opsyn
 - Før fjernelse af en blokering
 - Før tjek, rengøring eller arbejde på produktet

- Efter at have ramt et fremmedlegeme
- Når apparatet begynder at vibrere unormalt.
- Pas på skade på hænder og fødder fra de skærende dele.
- Sørg altid for, at ventilationsåbningerne holdes fri for snavs og skidt.
- Lad aldrig personer, der ikke kender disse anvisninger, eller børn bruge produktet. Lokale forskrifter kan sætte aldersgrænser for en operatør.
- Brug aldrig maskinen i nærheden af andre mennesker, især børn eller kæledyr.
- Bær altid øjenbeskyttelse og solide sko, mens du betjener apparatet.
- Efterse og vedligehold produktet regelmæssigt. Få kun apparatet repareret af en autoriseret reparatør.
- Når produktet ikke er i brug, opbevares maskinen utilgængeligt for børn.
- Brug kun det batteri, der følger med apparatet.
- Hold ledninger og forlængerledninger væk fra de skærende dele.
- Anvend aldrig apparatet med defekte kapper eller skærme eller uden kapper eller skærme monteret.
- Brug kun fabrikantens anbefalede reservedele og tilbehør.
- Dette apparat er ikke beregnet til brug af personer (herunder børn) med nedsat fysisk, sensorisk eller psykisk funktionsevne, eller manglende erfaring og viden, medmindre de er blevet vejledt eller instrueret i brugen af apparatet af en person med ansvar for deres sikkerhed. Børn bør overvåges, for at sikre, at de ikke leger med apparatet.

⚠ ADVARSEL: Denne maskine udsender et elektromagnetisk felt under drift. Dette felt kan i nogle tilfælde forstyrre aktive eller passive medicinske implantater. For at reducere risikoen for alvorlig personskade eller dødsfald, anbefaler vi personer med medicinske implantater at konsultere deres læge og producenten af det medicinske implantat, før maskinen tages i brug.

SIKKERHEDSADVARSLER FOR BATTERI OG BATTERIOPLADER

- Beskyt batteriopladeren mod regn og fugt. Hvis der trænger vand ind i en batterioplader, øges risikoen for elektrisk stød
- Batteriet må kun oplades med opladeren, der er angivet af fabrikanten. Hvis en oplader, der er egnet til én slags batteri, bruges med en anden slags batteri, kan det føre til brand.

- Oplad ikke andre batterier. Batteriopladeren er kun beregnet til opladning af lithium-ion-batterier inden for det anførte spændingsområde. Ellers kan der opstå fare, brand og eksplosion.
- Hold batteriet rent. Tilsudsning kan medføre risiko for elektrisk stød.
- Tjek altid batterioplader, kabel og stik før brug. Brug ikke batteriopladeren, hvis der konstateres defekter. Åbn ikke batteriopladeren selv, men lad den kun reparere af fagfolk og med originale reservedele. Beskadede batterioplader, kabler og stik øger risikoen for elektrisk stød.
- Stil ikke batteriopladeren på let antændelige overflader (f.eks. papir, tekstiler mv.) eller i brandfarlige omgivelser. Der er fare for brand på grund af opvarmning af batteriopladeren under opladning.
- Under forkerte forhold kan der slippe væske ud af batteriet: Undgå kontakt. Kommer man uheldigvis i kontakt med væsken: Skyl med vand. Hvis væsken kommer i øjnene, skal man også søge læge. Væskesprøjt fra batteriet kan forårsage irritation eller forbrændinger.
- Åbn ikke selv batteriet. Der er risiko for kortslutning.
- Beskyt batteriet mod varme, herunder f.eks. vedvarende solbestråling og ild. Der er fare for eksplosion.
- Kortslut ikke batteriet. Der er fare for eksplosion.
- I tilfælde af skader på eller forkert brug af batteriet, kan der udsendes dampe. Ved ubehag sørges for frisk luft, og derefter søges læge. Dampene kan irritere luftvejene.

GEM DISSE ANVISNINGER

SPECIFIKATIONER

Model	Græs shear	Græsbusk
Spænding	12 V	12 V
Hastighed uden belastning	2400 /min	2400 /min
Sværdlængde	NA	20 cm
Klippekapacitet	115 mm	8 mm
Vægt (uden batteri)	0,87 kg	0,95 kg
Målt lydeffektniveau L_{WA} K=3 dB(A)	81 dB(A)	81 dB(A)
Lydtryk tæt ved brugeren L_{PA} K=3 dB(A)	70 dB(A)	73 dB(A)

Garanteret lydeffektniveau L_{WA} (i henhold til 2000/14/EC)	84 dB(A)	84 dB(A)
Vibration a_h K=1,5 m/s ²	≤ 2,5 m/s ²	≤ 2,5 m/s ²

- Den samlede værdi af angivne vibrationer er målt i overensstemmelse med en standardiseret prøvningsmetode og kan anvendes til at sammenligne et værktøj med et andet
- Den samlede angivne værdi for vibrationer kan også anvendes ved en foreløbig vurdering af eksponeringen.

BEMÆRK: Udsendelsen af vibrationer ved faktisk brug af elværktøjet kan afvige fra den angivne værdi, der hvor værktøjet anvendes. For at beskytte operatøren, bør vedkommende bære handsker og høreværn under de faktiske brugsbetingelser.

DK

PAKKELISTE

DELENS NAVN	ANTAL
Knivdel	1
Afskærmning	1
Brugsanvisning	1
Knivdel til græs	1
Sværd til hækkeklipper	1

BESKRIVELSE

KEND DIT værktøj (fig. A)

1. Udløserkontakt
2. Låseknop
3. Strømindikator
4. Afskærmning
5. Hurtigudløserknop til knivdel
6. Knivdel til græs
7. Sværd til hækkeklipper

SAMLING

ADVARSEL: Hvis der er dele, der er beskadede eller mangler, anvendes apparatet ikke, før delene er udskiftet. Hvis dette produkt bruges med beskadede eller manglende dele, kan det føre til alvorlige personskader.

ADVARSEL: For at forebygge utilsigtet start, der

kunne forårsage alvorlig personskade, skal man altid fjerne batteriet fra produktet, når der monteres dele.

MONTERING AF tilbehør (fig. B)

B-1	Fremspring
-----	------------

Værktøjet har to stk. tilbehør, der kan udskiftes med hinanden:

Knivdel til græs og sværd til klipning af hække.

- 1) Fjern batteriet
- 2) Lad hullet på tilbehøret flugte med fremspringet på værktøjet
- 3) Sæt fremspringet på værktøjet ind i hullet på tilbehøret.
- 4) Tryk tilbehøret på plads, og lyt efter en "kliklyd", som indikerer at tilbehøret er fastlåst.

BETJENING

⚠ ADVARSEL Lad ikke fortrolighed med dette produkt gøre dig skodesløs. Husk på, at det kan føre til alvorlige skader, hvis du ikke er opmærksom i blot et sekund.

⚠ ADVARSEL Bær altid sikkerhedsbriller med sidebeskyttelse samt høreværn. Uden disse kan man blive ramt af genstande, der kastes ind i øjnene eller forårsager andre alvorlige skader.

⚠ ADVARSEL For at forebygge utilsigtet start, der kunne forårsage alvorlig personskade, skal man altid fjerne batteriet fra produktet, når der monteres dele, foretages justeringer, rengøres, eller når den ikke bruges.

⚠ ADVARSEL Brug ikke påmonteringer eller tilbehør, der ikke anbefales af EGO™. Brug af påmonteringer eller tilbehør, der ikke anbefales, kan forårsage alvorlig personskade.

For hver brug, efterses hele produktet for beskadigede, manglende eller løse dele, såsom skruer, møtrikker, bolte, hætter osv. Stram alle møtrikker og hætter helt til, og betjen ikke dette produkt, før alle manglende eller beskadigede dele er udskiftet.

ANVENDELSE

Du kan bruge dette produkt til at klippe hække og buske med en grendiameter på under Ø8 mm i diameter.

BEMÆRK: Værktøjet skal kun bruges til det formål, det er beregnet til. Enhver anden anvendelse anses for at være et tilfælde af fejlbrug.

OPLADNING AF BATTERI

Sørg for opladning indendørs. Brug kun batterioplader, der er anført på tilbehørssiden. Kun disse batterioplader er matchet med lithium-ion-batteriet på dit elværktøj.

Batteriet leveres delvist opladet. For at sikre fuld kapacitet på batteriet skal batteriet oplades fuldstændigt i batteriopladeren, før du tager dit elværktøj i brug for første gang. Lithium-ion-batteriet kan være opladet altid, uden at det forringer dets levetid. Afbrydelse af opladningen vil ikke skade batteriet.

⚠ ADVARSEL: Fortsæt ikke med at trykke på udløserkontakten, efter at maskinen er slukket automatisk. Batteriet kan tage skade.

For at fjerne batteriet trykkes på udløserknappen til batteriet, og batteriet trækkes nedad. Brug ikke kræfter.

Batteriet er udstyret med en NTC temperatur, der tillader opladning kun indenfor et temperaturområde på mellem 5°C og 40°C. Dette sikrer batteriet lang levetid.

Overhold forskrifterne for bortskaffelse.

SÅDAN OPLADES BATTERIET (fig. C)

Før batteriet tages i brug første gang, skal den oplades.

- 1) Oplad lithium-ion-batteriet med den korrekte batterioplader.
- 2) Slut opladeren til elforsyningen: Den røde fejllampe, den grønne lampe for normal og den orange Quick Boost tændes i 1 sekund og slukker igen.
- 3) Flugt de hævede ribber på batteriet med sprækken til opladeren.
- 4) Sæt batteriet i opladeren.
- 5) Opladeren vil kommunikere med batteriet for at vurdere batteriets tilstand.
- 6) Når batteriets temperatur er mellem 10°C og 40°C, og batteriet er kraftigt afladet, vil Quick Boost-knappen lyse orange.
- 7) Når batteriet er opladet til ca. 25% kapacitet, begynder den grønne LED at blinke for at indikere normal opladning.
- 8) Den grønne lampe vil blinke, mens batteriet oplades. Når opladningen er færdig, vil den grønne lampe på opladeren forblive tændt. Et flakkende rødt lys i lampen angiver et defekt batteri eller en dårlig forbindelse mellem batteriet og opladeren.
- 9) Batteriet vil lade fuldt op, hvis det forbliver i opladeren, men det vil ikke blive overopladet.

INSTALLATION / FJERNELSE AF BATTERIET (fig. D)

Oplad før første brug.

Montering

Flugt den hævede ribbe på batteriet med rillerne i håndtaget på værktøjet, og sæt det derefter på plads ved at skubbe batteriet ind i håndtaget.

Afmontering

Tryk på batteriets udløsningsknapper på begge sider af batteriet for at frigøre batteriet; træk batteriet ud.

⚠ ADVARSEL: Vær altid opmærksom på dine fødders placering og på børn eller kæledyr omkring dig, når du trykker på udløserknappen til batteriet. Der kan opstå alvorlig skade, hvis batteriet falder. Fjern ALDRIG batteriet, når du står højt hævet.

START / STOP AF VÆRKTØJET (fig. E)

START

Værktøjet startes ved at skubbe knappen til sikkerhedslåsen og tryk på tænd/sluk-udløserkontakten.

STOP

Værktøjet slukkes ved at slippe tænd/sluk-udløserkontakten.

BEMÆRK: Værktøjet kan ikke tændes ved blot at trykke på tænd/sluk-udløserkontakten.

STRØMINDIKATOR

Saven er udstyret med en strømindikator, der viser statussen på opladningen af batteripakken.

Strømin-dikator	Betydning
Lyser grøn	Batteriet har mindst 50% tilbage
Lyser orange	Opladningen er mellem 10-50%
Lyser rød	Lavt batteriniveau

BRUG AF HÆKKEKLIPPEREN (fig. F)

⚠ ADVARSEL: Hvis kniven går i stå ved klip i en elledning: RØR IKKE VED KNIVEN! DET KAN BLIVE STRØMFØRENDE OG MEGET FARLIGT. Fortsæt med at holde i hækkeklipperens isolerede bageste håndtag eller læg den ned og væk fra dig på en sikker måde. Afbryd strømmen til det/den kabel/ledning, der er beskadiget, inden du forsøger at frigøre kniven fra kabel eller ledning. Efterkommes denne advarsel ikke, kan det medføre alvorlig personskade eller evt. døden.

⚠ ADVARSEL: For at undgå alvorlig personskade skal man holde hænderne væk fra knivene. Fjern ikke afklippet materiale, når knivene bevæger sig; klip heller ikke i materiale, der holdes i hånden. Sørg for, at knivene er gået helt i stå og batteriet fjernet, før der fjernes fastklemt materiale fra knivene. Grib ikke om de fritliggende knive eller skær, når hækkeklipperen samles op eller holdes.

⚠ ADVARSEL: Ryd op i området, hvor der skal klippes, før hver brug. Fjern alle genstande, såsom ledninger, lamper, ståltråd eller snor, der kan blive viklet ind i kniven og skabe risiko for alvorlig personskade.

⚠ ADVARSEL: Undgå at klippe for meget på én gang eller gennem tæt buskads. Dette kan medføre, at knivene binder og går ned i hastighed og gør klipperen mindre effektiv.

BEMÆRK: Ved en ny hæk kan der klippes med en bred fejende bevægelse og lade grenene gå direkte ind i kniven. Ved ældre hække er en savende bevægelse velegnet til klipning af tykkere grene. Det foreslås først at bruge en håndsav eller grensav til at fjerne tykke grene med.

Klipning af ny bevoksning

En lang, fejende bevægelse er mest effektiv. Kør knivbladene gennem kvistene. En svag nedadgående hældning af kniven i bevægelsesretningen giver den bedste klipning. Én fejende bevægelse vil normalt klippe alle grene på knivens vej.

Klipning af kraftig bevoksning

Gammel bevoksning med tykkere grene klippes ved at trykke lidt hårdere, når du kører kniven gennem bevoksningen. Derved ryddes kniven hurtigere, og det hjælper med at køre tykkere grene ind i knivenes tænder. Kør værktøjet langsomt gennem tykke grene, hvor der kun bruges en del af kniven. Hvis værktøjet stopper ved klipning af tykke grene, skal du stoppe øjeblikkeligt og slippe udløserkontakten.

BRUG AF GRÆSKLIPPEREN (fig. G)

⚠ ADVARSEL: Læs sikkerhedsanvisningerne i denne betjeningsvejledning omhyggeligt.

- 1) Brug kun græsklipperen til at klippe græs og ukrudt.
- 2) For at opnå de bedste resultater klippes kun i tørvej. Vand og fugt i græsset eller på jorden giver ikke elektrisk stød med dette værktøj.
- 3) Hold din frie hånd langt væk fra knivene, og sørg

DK

samtidig for en stabil arbejdsstilling, så du ikke glider. Undgå at række for langt frem.

- 4) Kør kniven ind i græsset i et tempo, så klippehastigheden er jævn. Kør langsommere frem, hvis knivene bliver langsommere. Pas på fremmedlegemer i græsset.

VEDLIGEHOLDELSE

⚠ ADVARSEL: Ved service må der kun bruges originale reservedele. Brug af andre reservedele kan medføre fare eller forårsage skader på produktet. For at sikre sikkerhed og pålidelighed skal alle reparationer udføres af en kvalificeret servicetekniker.

⚠ ADVARSEL: For at undgå alvorlig personskade skal batteripakken altid fjernes fra produktet, når der skiftes tilbehør, under rengøring eller vedligeholdelse.

RENGØRING

- Brug en blød børste til at fjerne snavs fra alle luftindtag og kniv.
- Beg eller tjære og andre klæbrige stoffer fjernes ved at sprøjte knivene med opløsningsmiddel på grundlag af kunstharpiks. Lad motoren køre kortvarigt, så opløsningsmidlet fordeles jævnt.
- Tør eftermed en tør klud.

⚠ ADVARSEL: Brug aldrig vand til rengøring af værktøjet. Undgå at bruge opløsningsmidler ved rengøring af plastdele. De fleste plastmaterialer risikerer at blive ødelagt ved brug af forskellige typer af alment tilgængelige opløsningsmidler. Brug rene klude til at fjerne snavs, støv, olie, fedt etc.

SLIBNING AF KNIVE

1. Fjern batteriet fra din hækkeklipper.
2. Sæt knivdelen fast i en skruestik, og slib den fritliggende skæreflade på hver af knivens tænder. Slib så let som muligt.
3. Tag hækkeklipperen ud af skruestikket, og få den uslebne del på den anden side til at ligge frit. Gentag ovennævnte procedurer, indtil alle knivens tænder er slebet.

BEMÆRK: Brug ikke dit værktøj med sløve eller beskadigede knive. Dette kan medføre overbelastning og vil give en utilfredsstillende klipning.

SMØRING AF KNIVE

Arbejdet er lettere, og kniven holder længere, hvis man smører værktøjets kniv med let motorolie før og efter hver brug.

Fjern batteriet, og læg værktøjet på en flad overflade. Hæld olien langs kanten af den øverste kniv.

BEMÆRK: Ved længere arbejdsperioder smøres kniven løbende under arbejdet.

TRANSPORT OG OPBEVARING

- Anbring altid hylsteret på skæret før opbevaring eller transport af værktøjet. Vær forsigtig, og undgå knivens skarpe tænder.
- Rengør værktøjet grundigt, før det lægges væk.
- Opbevar værktøjet indendørs på et tørt sted, der er utilgængeligt for børn.
- Holdes væk fra ætsende stoffer, såsom havekemikalier og vejsalt.

⚠ ADVARSEL: Skærene er skarpe. Ved håndtering af knivdelen bæres skridsikre og kraftige handsker. Placer ikke din hånd eller dine fingre mellem knivene eller andre steder, hvor de kunne blive klemt eller snittet. Rør ALDRIG knivene, og udfør heller ikke service på apparatet med batteriet isat.

Beskyttelse af miljøet



Smid ikke elektrisk udstyr, batterioplader og batterier / genopladelige batterier i skraldespanden!

Ifølge EU-direktiv 2012/19/EU og EU-direktiv 2006/66/EF skal henholdsvis elektrisk og elektronisk udstyr, der ikke længere er brugbart, og defekte eller brugte batterier indsamles særskilt.

Hvis elektriske apparater smides på lossepladsen eller affaldsdeponier, kan der sive giftige stoffer ned i grundvandet og komme ud i fødekæden og gøre skade på menneskers sundhed og velfærd.

FEJLFINDING

PROBLEM	ÅRSAG	LØSNING
Værktøjet virker ikke	<ul style="list-style-type: none">▪ Batteriet er ikke sat på værktøjet.▪ Ingen elektrisk kontakt mellem værktøjet og batteriet▪ Batteriet er afladet.	<ul style="list-style-type: none">▪ Sæt batteriet i elværktøjet.▪ Fjern batteriet, kontrollér kontakter, og sæt batteriet på igen.▪ Oplad batteriet.
Motor overophedning	<ul style="list-style-type: none">▪ Sørg for, at ventilationshullerne er fri for støv og forhindringer	<ul style="list-style-type: none">▪ Rengør og frigør ventilationshuller. Dæk ikke disse med hånden under drift

DK

GARANTI

EGO's GARANTIPOLITIK

Besøg venligst hjemmesiden egopowerplus.eu for fuldstændige vilkår og betingelser for EGO's garantipolitik.

LÄS IGENOM ALLA INSTRUKTIONER!



LÄS IGENOM OCH FÖRSTA BRUKSANVISNINGEN

⚠️ VARNING! För att garantera en säker och pålitlig användning måste alla reparationer och delar som byts ut utföras av en kvalificerad servicetekniker.

SÄKERHETSSYMBOLER

Syftet med säkerhetssymbolerna är att påkalla din uppmärksamhet angående eventuella faror. Säkerhetssymbolerna och dess förklaringar kräver din uppmärksamhet och förståelse. Symbolvarningarna i sig eliminerar inga faror.

Instruktionerna och varningarna som de indikerar är inget substitut för korrekt förhindrande av olyckor.

⚠️ VARNING! Var noga med att läsa och förstå alla säkerhetsinstruktioner i denna bruksanvisning, inklusive alla varningssymboler som t.ex. "**FARA!**", "**VARNING!**" och "**FÖRSIKTIGHET!**" innan du använder detta verktyg. Underlåtenhet att följa alla instruktioner som listas nedan kan resultera i elektriska stötar, brand och/eller allvarliga personskador.

SYMBOLERNAS INNEBÖRD

SÄKERHETSVARNING! Indikerar FARA, VARNING eller FÖRSIKTIGHET. Kan användas i kombination med andra symboler eller piktogram.

⚠️ VARNING! Användning av motordrivna verktyg kan resultera i att främmande föremål kan slungas in i ögonen, vilket i i sin tur kan resultera i allvarliga ögonskador. Innan du börjar använda det motordrivna verktyget, se alltid till att använda skyddsglasögon eller skyddsglasögon med sidoskydd och ett helvisir om så behövs. Vi rekommenderar att använda en säkerhetsmask med brett synfält eller standardskyddsglasögon med sidoskydd.

SÄKERHETSINSTRUKTIONER

Denna sida visar och beskriver de säkerhetssymboler som kan hittas på den här produkten. Läs, förstå och följ alla instruktioner på maskinen innan den monteras och används.

	Säkerhet svarning	Indikerar en potentiell risk för personskador.
	Läs bruks anvisningen	För att minska risken för personskador måste användaren läsa igenom bruksanvisningen.
	Utsätt inte för regn	Använd inte i regn och lämna inte heller utomhus när det regnar.
	Använd skyddsglasögon	Ha alltid på dig skyddsglasögon eller skyddsglasögon med sidoskydd och ett ansiktsskydd under arbete med denna produkt.
	Håll händer och fötter borta från skärverktyget.	Försök aldrig att använda elverktyget med endast en hand. Om du tappar kontrollen över elverktyget kan det resultera i allvarliga personskador eller dödsfall. För att minska risken för skärsår, håll händer och fötter på avstånd från skärverktyget. Vidrör aldrig ett rörligt skärverktyg med handen eller någon annan kroppsdel.
	Skärheten fortsätter drivas efter att motorn har stängts av!	Skärningen fortsätter efter att motorn stängs av!
	Håll obehöriga på avstånd!	Håll åskådare på avstånd!
	CE	Denna produkt är i enlighet med gällande EG-direktiv.
	UKCA	Denna produkt uppfyller tillämplig lagstiftning i Storbritannien.

SE

	WEEE	Förbrukade elektriska produkter får inte kastas i hushållsoporna. Lämna in dem till en auktoriserad återvinningsstation.
	Återvinningssymboler	Batteripack/batterier får inte slängas i hushållsavfall, brännas eller slängas i vatten. Batteripaket/batterier skall samlas in, återvinnas eller avyttras på ett miljövänligt sätt då Li-jon är inkluderade.
V	Volt	Spänning
A	Ampere	Ström
Hz	Hertz	Frekvens (cykler per sekund)
W	Watt	Effekt
min	Minuter	Tid
	Växelström	Strömtyp
	Likström	Strömmens typ eller egenskap
n_0	Hastighet utan belastning	Rotationshastighet, utan belastning
... /min	Per minut	Varv per minut

ALLMÄNNA SÄKERHETSVARNINGAR FÖR BATTERIDRIVNA VERKTYG

⚠ VARNING! Läs igenom alla säkerhetsvarningar, instruktioner, illustrationer och specifikationer som medföljer detta motordrivna verktyg. Underlåtenhet att följa alla instruktioner som listas nedan kan resultera i elektriska stötar, brand och/eller allvarliga personskador.

Spara alla varningar och instruktioner för framtida bruk.

Termen "motordrivna verktyg" i varningarna avser ditt batteridrivna (trådlösa) verktyg.

SÄKERHET I ARBETSOMRÅDET

- **Håll arbetsområdet rent och väl upplyst.** Oordnade eller mörka områden kan orsaka olyckor.
- **Använd inte motordrivna verktyg i explosiva miljöer som t.ex. i närvaron av brandfarliga vätskor, gaser eller damm.** Motordrivna verktyg bildar gnistor som kan antända damm eller ångor.
- **Håll barn och åskådare på avstånd när ett motordrivet verktyg används.** Distraktioner kan få dig att tappa kontrollen.

ELEKTRISK SÄKERHET

- **Utsätt inte motordrivna verktyg för regn eller våta förhållanden.** Om vatten tränger in i ett motordrivet verktyg ökar risken för elektriska stötar.

PERSONLIG SÄKERHET

- **Var uppmärksam och observant samt använd sunt förnuft när du använder ett motordrivet verktyg. Använd inte ett motordrivet verktyg om du är trött eller under påverkan av droger, alkohol eller medicin.** Ett ögonblicks ouppmärksamhet vid användning av motordrivna verktyg kan leda till allvarliga personskador
- Använd personlig skyddsutrustning. Använd alltid ogonskydd. Skyddsutrustning som t.ex. en dammask, halksakra skyddsskor, hjälm eller horselskydd kommer att minska personskador när de används korrekt.
- **Förhindra oavsiktlig start. Säkerställ att strömbrytaren är i av-läget innan verktyget ansluts till ett batteripack, plockas upp eller flyttas.** Att bära det motordrivna verktyget med fingret på strömbrytaren eller verktyg som är påslagna inbjuder till olyckor.
- **Ta bort alla inställningsverktyg och skruvnycklar innan det motordrivna verktyget slås på.** En skruvnyckel eller ett inställningsverktyg som lämnas på en roterande del av verktyget kan resultera i personskador.
- **Undvik att sträcka ut dig. Håll ett gott fotfäste och balans vid alla tillfällen.** Det ger dig bättre kontroll över det maskindrivna verktyget i oväntade situationer.
- **Använd korrekta kläder. Använd inte löst sittande kläder eller smycken. Håll hår och klädsel på avstånd från de rörliga delarna.** Löst sittande kläder, smycken och långt hår kan fastna i de rörliga delarna.
- **Om enheter för anslutning av dammuppsamlare finns tillgängliga, se till att de är anslutna och används på rätt sätt.** Användning av dammuppsamlare kan minska dammrelaterade faror.
- **Var alltid uppmärksam vid användning av verktyget, även efter många användningstillfällen, och ignorera inte verktygets säkerhetsprinciper.** En vårdslös handling kan orsaka allvarliga personskador inom bräkdelen av en sekund.

ANVÄNDNING OCH SKÖTSEL AV DET MOTORDRIVNA VERKTYGET

- **Forcera inte det motordrivna verktyget. Använd ett korrekt motordrivet verktyg för din tillämpning.** Ett korrekt motordrivet verktyg utför jobbet bättre och säkrare om det används för rätt tillämpning.
- **Använd inte det motordrivna verktyget om strömbrytaren inte kan slås på och av.** Alla motordrivna verktyg som inte kan kontrolleras med strömbrytaren är farliga och måste repareras.

SE

- **Ta bort batteripacket (om löstagbart) från det motordrivna verktyget och/eller aktivera eventuell fränkopplingsenhet för batteriet innan material som fastnat tas bort, justeringar, utbyte av tillsatser, rengöring och förvaring av motordrivet verktyg.** Dessa förebyggande säkerhetsåtgärder minskar risken för att det motordrivna verktyget startas oavsiktligt.
- **Förvara motordrivna verktyg som inte används utom räckhåll för barn och låt inte personer som inte är bekanta med verktyget eller dessa instruktioner att använda det.** Motordrivna verktyg är farliga i händerna på oerfarna användare.
- **Underhåll av motordrivet verktyg och tillsatser. Kontrollera efter felinställning eller bindning av rörliga delar, brott på delar och alla andra tillstånd som kan påverka funktionen på det motordrivna verktyget. Om skadad, lämna in det motordrivna verktyget på reparation innan det används.** Många olyckor beror på dåligt underhållna motordrivna verktyg och tillsatser.
- **Håll skärverktygen vassa och rena.** Korrekt underhållna skärverktyg med vassa skärreggar löper mindre risk för att fastna och är lättare att kontrollera.
- **Använd det motordrivna verktyget, tillbehör, insatsverktyg osv. i enlighet med dessa instruktioner och ta hänsyn till arbetsförhållanden och det arbete som ska utföras.** Om det motordrivna verktyget används för andra tillämpningar än det är avsett för kan det resultera i farliga situationer.
- **Håll handtagen och greppytorna torra, rena och fria från olja och fett.** Halkiga handtag och greppytor kan leda till osäker hantering och/eller tappad kontroll av verktyget.
- **Håll kablar på avstånd från verktygets arbetsområde.** Kablar kan vara dolda under användning av verktyget och oavsiktligt skadas.

ANVÄNDNING OCH SKÖTSEL AV DET MOTORDRIVNA VERKTYGET

- **Ladda endast med laddaren som anges av tillverkaren.** En laddare som är lämplig för en specifik typ av batteripack kan resultera i brand när den används med ett annat batteripack.
- **Använd endast motordrivna verktyg med avsedda batteripack.** Användning av andra batteripack kan orsaka personskador och brand.
- **När batteripacket inte används, håll det borta från metallobjekt som t.ex. pappersgem, mynt, nycklar, skruvar och andra små metallobjekt som kan bilda en anslutning från en batterikontakt till den andra.** Om batterikontakterna kortsluts kan det orsaka

brännskador eller brand.

- **Vid felaktig användning kan vätska tränga ut från batteriet; undvik kontakt med vätskan. Om kontakt inträffar, skölj med vatten.** Uppsök dessutom läkare om vätskan kommer i kontakt med ögon. Vätskan som trängt ut från batteriet kan orsaka irritationer eller brännskador.
- **Använd inte ett batteripack eller verktyg som skadats eller modifierats.** Skadade eller modifierade batterier kan leda till oförutsägbart uppträdande som leder till brand, explosion eller risk för personskador.
- **Utsätt inte batteripacket eller verktyget för eld eller extrema temperaturer.** Exponering av eld eller temperaturer över 130 °C kan orsaka explosion.
- **Följ alla laddningsinstruktioner och ladda inte batteripacket eller verktyget utanför det temperaturområde som anges i instruktionerna.** Felaktig laddning eller vid temperaturer utanför angivet temperaturområde kan skada batteriet och ökar risken för brand.

SERVICE

- **Överlåt service av ditt motordrivna verktyg hos en kvalificerad servicetekniker som endast använder identiska utbytesdelar.** Det säkerställer att det motordrivna verktygets säkerhet bibehålls.
- **Utför aldrig service på skadade batteripack.** Service av batteripack bör endast utföras av tillverkaren eller auktoriserade serviceverkstäder.

⚠ WARNING! Kontrollera häcken efter främmande objekt som t.ex. trädstängsel före användning. Använd endast häcktrimmern med skyddet monterat. Om häcktrimmern används utan det korrekta skyddet kan det resultera i allvarliga personskador!

SÄKERHETSVARNINGAR FÖR HÄCKTRIMMER

- **Använd inte häcktrimmern i dåliga väderförhållanden och framför allt inte när det är risk för åska.** Det minskar risken att bli träffad av blixten.
- **Håll alla strömkablar och ledningar på avstånd från klippområdet.** Strömkablar och ledningar kan vara dolda i häckar eller buskar och kan därmed oavsiktligt skadas av skärbladet.
- **Håll endast häcktrimmern i de isolerade greppytorna eftersom skärbladet kan komma i kontakt med dolda elledningar eller sin egen sladd.** Om bladen kommer i kontakt med en strömförande ledning kan de exponerade metalldelarna på häcktrimmern bli strömförande, vilket kan ge operatören en elektrisk stöt.

- **Håll alla kroppsdelar borta från skärbladet. Ta inte bort avskurna objekt eller håll i dem för skärning när bladen rör sig.** Bladen fortsätter att snurra efter att strömbrytaren har stängts av. Ett ögonblicks uppmärksamhet vid användning av häcktrimmern kan leda till allvarliga personskador.
- **Vid borttagning av material som fastnat eller service av enheten, se till att alla strömbrytare är avslagna och att strömsladden är frånkopplad.** Övrig aktivering av häcktrimmern när du tar bort fastnat material eller vid service kan leda till allvarliga personskador.
- **Bär häcktrimmern via handtaget, med skärbladet stoppat och var noga med att inte aktivera någon strömbrytare.** Om häcktrimmern bärs korrekt så minskar risken för oavsiktlig start och efterföljande personskador från bladen.
- **Vid transport eller förvaring av häcktrimmern, montera alltid fast bladskyddet.** Korrekt hantering av häcktrimmern minskar risken för personskador från bladen.

SPECIFIKA SÄKERHETSREGLER FÖR GRÄSSAXEN

Försök inte att ta ut avskurna objekt eller hålla i dem för skärning när skärbladen snurrar.

- **Håll händerna borta från skärbladen.** Undvik att använda maskinen under dåliga väderförhållanden, i synnerhet när det är risk för åska.

KOMPLETTERANDE ALLMÄNNA SÄKERHETSVARNINGAR FÖR DET MOTORDRIVNA VERKTYGET

- Ta endast bort klippningar när produkten är avstängd och batteripacket kopplas från.
- Använd endast med de batteripack och laddare som listas nedan:

BATTERIPACK	LADDARE
CBA0240	CCH0450E

- Försök inte att ta tag i eller ta bort klippningar när produkten är igång.
- Ta endast bort klippningar när produkten är avstängd och batteripacket kopplas från.
- Använd alltid produkten på ett säkert och korrekt arbetsläge. Håll alltid ett bra fotfäste när produkten används i steg eller trappor.
- Överbelasta inte produkten.
- Kontrollera omedelbart om produkten börjar vibrera onormalt mycket. Kraftiga vibrationer kan orsaka personskador.

- Följ underhålls- och reparationsinstruktionerna för denna produkt. Utför aldrig någon modifikation av produkten. Information om underhåll och reparation hittas i denna bruksanvisning.
- Använd endast produkten i dagsljus eller i bra artificiellt ljus.
- Slå endast på motorn när händer och fötter inte är i närheten av skärenheten.
- Koppla alltid ur batteripacket.
 - När produkten lämnas obevakad.
 - Innan en blockering rensas.
 - Före kontroll, rengöring eller arbete utförs på produkten.
 - Efter att ett främmande objekt träffats.
 - När produkten börjar vibrera på ett onormalt sätt.
- Var försiktig med fötterna och händerna i närheten av skärenheten.
- Se alltid till att luftventilerna är fria från skärp.
- Låt aldrig personer som är obekanta med dessa instruktioner eller barn använda produkten. Lokala föreskrifter kan begränsa åldern för användare.
- Använd aldrig produkten när personer, i synnerhet barn, eller husdjur är i närheten.
- Använd alltid ögonskydd och kraftiga skor vid användning av produkten.
- Inspektera och underhåll produkten regelbundet. Överlåt reparation av produkten till en auktoriserad person.
- Förvara produkten utom räckhåll för barn när den inte används.
- Använd endast det batteripack som medföljer apparaten.
- Håll ström- och förlängningskablar på avstånd från skärenheten.
- Använd aldrig maskinen med skadade skydd eller sköldar, eller när skydden och sköldarna inte är på plats.
- Använd endast utbytesdelar och tillbehör som rekommenderas av tillverkaren.
- Denna apparat är inte avsedd för personer (inklusive barn) med nedsatt fysisk, sensorisk eller mental förmåga, eller av personer som saknar erfarenhet och kunskap såvida de inte övervakas eller mottagit instruktioner för användning av en person som är ansvarig för deras säkerhet. Barn bör övervakas så att de inte leker med apparaten.

⚠ VARNING! Denna maskin skapar ett elektromagnetiskt fält under användning. Detta fält kan under vissa förhållanden störa aktiva eller passiva medicinska implantat. För att minska risken för allvarliga eller dödliga personskador, rekommenderas det att personer med medicinska

SE

implantat rådfrågar sin läkare och tillverkaren av det medicinska implantatet före användning av denna maskin.

SÄKERHETSVARNINGAR FÖR BATTERI/ BATTERILADDARE

- Skydda batteriladdaren från regn och fukt. Om vatten tränger in i batteriladdaren så ökas risken för elektriska stötar.
- Ladda endast med den laddare som anges av tillverkaren. En laddare som är lämplig för en specifik typ av batteripack kan resultera i brand när den används med ett annat batteripack.
- Ladda inte andra batterier. Batteriladdaren är endast lämplig för laddning av litiumjonbatterier inom listat spänningsområde. Annars finns det risk för fara, brand och explosion.
- Håll batteriet rent. Föroreningar kan orsaka risk för elektriska stötar.
- Kontrollera batteriladdaren, kabeln och kontakten före varje användning. Använd inte batteriladdaren när defekter har upptäckts. Öppna inte batteriladdaren, överlåt endast reparationer till kvalificerad personal som använder originaldelar för utbyte. Skadade batteriladdare, kablar och kontaktar ökar risken för elektriska stötar.
- Använd inte batteriladdaren på lättantändliga ytor (t.ex. papper, textilier osv.) eller i lättantändliga miljöer. Det finns en risk för brand på grund av uppvärmning av batteriladdaren under laddning.
- Vid felaktig användning kan vätska tränga ut från batteriet; undvik kontakt med vätskan. Om kontakt inträffar, sköj med vatten. Uppsök dessutom läkare om vätskan får kontakt med ögon. Vätskan som trängt ut från batteriet kan orsaka irritationer eller brännskador.
- Öppna inte batteriet själv. Det finns risk för kortslutning.
- Skydda batteriet mot värme, t.ex. kontinuerlig solexponering och eld. Det finns en risk för explosion.
- Kortslut inte batteriet. Det finns en risk för explosion.
- Vid skada och felaktig användning av batteriet kan ångor avges. Vid klagomål, tillhandahåll frisk luft och kontakta en läkare. Ångorna kan irritera andningsorganen.

SPARA DESSA INSTRUKTIONER!

SPECIFIKATIONER

Modell	Grasskjuvning	Gras buske
Spänning	12 V ---	12 V ---
Hastighet utan belastning	2400 /min	2400 /min
Skärbladens längd	NA	20 cm
Skärkapacitet	115 mm	8 mm
Vikt (utan batteripack)	0,87 kg	0,95 kg
Uppmätt ljudeffektnivå L_{WA} K=3 dB(A)	81 dB(A)	81 dB(A)
Ljudtrycksnivå vid operatörens position L_{PA} K=3 dB(A)	70 dB(A)	73 dB(A)
Garanterad ljudeffektsnivå L_{WA} (enligt to 2000/14/EC)	84 dB(A)	84 dB(A)
Vibration a_h K=1,5 m/s ²	≤ 2,5 m/s ²	≤ 2,5 m/s ²

- Det deklarerade totalvärdet för vibrationer har uppmätts i enlighet med en standardtestmetod och kan användas för att jämföra olika verktyg med varandra.
- Det deklarerade totalvärdet för vibrationer kan även användas för en preliminär exponeringsbedömning.

OBS! Vibrationsutsläpp under faktisk användning av det motordrivna verktyget kan skilja sig från det deklarerade värdet där verktyget används. För att skydda operatören bör användaren bära handskar och hörselskydd i de faktiska användningsförhållandena.

PACKLISTA

DELNAMN	KVANTITET
Sax	1
Skydd	1
Bruksanvisning	1
Grässax skärblad	1
Häcktrimmer skärblad	1

BESKRIVNING

LÄR KÄNNA DITT VERKTYG (bild A)

1. Avtryckare
2. Startspärr

3. Strömindikator
4. Skydd
5. Snabbfrigöringsknapp för skärblad
6. Grässax skärblad
7. Häcktrimmer skärblad

MONTERING

⚠ VARNING! Om någon av delarna skadats eller saknas, använd inte denna produkt förrän delarna har bytts ut. Användning av denna produkt med skadade eller saknade delar kan resultera i allvarliga personskador.

⚠ VARNING! För att förhindra oavsiktlig start som kan orsaka allvarliga personskador, ta alltid ut batteripacket från verktyget vid montering av delar.

MONTERA tillsatsen (bild B)

B-1	Utskjutning
-----	-------------

Verktyget har två utbytbara tillsatser:

Skärblad för grässax, skärblad för häckklippare.

- 1) Ta bort batteripacket
- 2) Rikta in hålet på tillsatsen med utskjutningen på verktyget.
- 3) För in utskjutningen på verktyget i hålet på tillsatsen.
- 4) Tryck tillsatsen på plats, lyssna efter "kliicket" som indikerar att tillsatsen är låst på plats.

ANVÄNDNING

⚠ VARNING! Bli inte övermodlig när du bekantat dig med produkten. Kom ihåg att det räcker med ett vårdslöst ögonblick för att åsamka allvarliga personskador.

⚠ VARNING! Använd alltid skyddsglasögon med sidoskydd, samt hörselskydd. Underlåtenhet att följa detta kan resultera i att objekt slungas in i dina ögon eller leda till andra allvarliga personskador.

⚠ VARNING! För att förhindra att maskinen startas oavsiktligt, vilket kan orsaka allvarliga personskador, ta alltid ut batteriet ur verktyget vid montering av delar, justeringar, rengöring eller när den inte används.

⚠ VARNING! Använd inte några tillsatser eller tillbehör som inte rekommenderas av EGO™. Användning av tillsatser eller tillbehör som inte rekommenderas kan resultera i allvarliga personskador.

Före varje användning, inspektera hela produkten efter skadade, saknade eller lösa delar som t.ex. skruvar, muttrar, bultar, lock osv. Dra åt alla fästen och lock och använd inte produkten förrän alla saknade eller skadade delar har ersatts.

TILLÄMPNING

Du kan använda denna produkt för att trimma häckar, buskar och grenar som har en diameter som är mindre än 8 mm.

⚠ OBS! Verktyget får endast användas för sitt avsedda ändamål. All annan användning bedöms som felaktig användning.

BATTERILADDNING

Ladda endast inomhus. Använd endast de batteriladdare som listas på sidan för tillsatser. Endast dessa batteriladdare stämmer överens med litiumjonbatteriet på ditt motor drivna verktyg.

Det medföljande batteriet är delvis laddat. För att garantera full batterikapacitet, ladda batteriet fullt i laddaren innan det motor drivna verktyget används för första gången. Litiumjonbatteriet kan laddas när som helst utan att dess livslängd reduceras. Att avbryta laddningsprocessen skadar inte batteriet.

⚠ VARNING! Fortsätt inte att trycka in avtryckaren efter att maskinen stängts av automatiskt. Batteriet kan skadas.

För att ta bort batteriet, tryck in batteriets frigöringsknapp och dra ut batteriet nedåt. Forcera inte ut det.

Batteriet har en NTC-temperaturkontroll som endast tillåter laddning inom temperaturområdet 5°C och 40°C. En lång livslängd för batteriet uppnås på detta sätt.

Observera kasseringsinstruktionerna.

HUR MAN LADDAR BATTERIPACKET (bild C)

Ladda batteripacket fullt före användning.

- 1) Ladda litiumjonbatteripacket med dess korrekta laddare.
- 2) Anslut laddaren till en strömförsörjning, den röda Defektindikatorn, gröna Normalindikatorn och orange QuickBoost-indikatorn tänds under en sekund och slocknar sedan.
- 3) Rikta in de upphöjda skårorna på batteripacket med skåran på laddaren.
- 4) Anslut batteripacket till laddaren.
- 5) Laddaren kommer att kommunicera med batteripacket för att utvärdera dess status.
- 6) När batteripackets temperatur är mellan 10°C och 40°C, och batteriet är helt urladdat, kommer QuickBoost-knappen att lysa orange.

SE

- 7) När batteriet har laddats till cirka 25% kapacitet börjar den gröna LED-indikatorn att blinka för att indikera normal laddning.
- 8) Den gröna indikatorn fortsätter att blinka medan batteripacket laddas. När laddningen är klar kommer den gröna LED-indikatorn att lysa med ett fast sken. En blinkande röd indikator indikerar ett defekt batteri eller en dålig anslutning mellan batteriet och laddaren.
- 9) Batteripacket kommer att laddas fullt om det lämnas i laddaren, men det kommer inte att överladdas.

INSTALLERA/TA BORT BATTERIPACKET (bild D)

Ladda före första användning.

SE

Installation

Rikta in den upphöjda skåran på batteripacket med spåren på verktygets handtag, och montera sedan fast genom att skjuta in batteripacket i handtaget.

Borttagning

Tryck in frigöringsknapparna för batteriet, hittas på båda sidorna av batteripacket, för att frigöra batteripacket och dra ut det.

⚠ VARNING! Var alltid uppmärksam vart du har dina fötter, barn eller husdjur när du trycker in frigöringsknappen för batteriet. Allvarliga personskador kan inträffa om batteripacket tappas. Ta ALDRIG ut batteripacket när du är på en hög plats.

STARTA/STOPPA VERKTYGET (bild E)

STARTA

För att slå PÅ verktyget, tryck startspärren framåt och tryck på PÅ/AV-avtryckaren.

STOPPA

För att stänga AV verktyget, släpp upp PÅ/AV-avtryckaren. **OBS!** Verktyget kan inte slås på genom att bara trycka in PÅ/AV-avtryckaren.

STRÖMINDIKATOR

Klipparen har en strömindikator för att indikera batteripackets laddningsstatus.

Strömi ndikator	Betydelse
Grön lampa	Batteriet har minst 50% återstående laddningskapacitet
Orange lampa	Laddningen är mellan 10 och 50%
Röd lampa	Låg batterinivå

ANVÄNDA HÄCKKLIPPAREN (bild F)

⚠ VARNING! Om skärbladen fastnar på en elledning eller kabel, RÖR INTE SKÄRBLADET! DEN KAN BLI STRÖMFÖRANDE OCH MYCKET FARLIG! Fortsätt att hålla häcktrimmern i det isolerade bakre handtaget eller lägg ner den i riktning från dig på ett säkert sätt. Koppla ur elektriciteten för den skadade ledningen eller kabeln innan du försöker frigöra skärbladet från ledningen eller kabeln. Underlåtenhet att följa denna varning kan resultera i allvariga personskador eller dödsfall.

⚠ VARNING! För att förhindra allvarliga personskador, håll händerna borta från skärbladen. Försök inte att ta ut avskurna objekt eller hålla i dem för skärning när skärbladen snurrar. Se till att skärbladen har stoppats helt och hållet och att batteripacket har tagits ur innan du tar bort objekt från skärbladen. Ta inte tag i de exponerade skärbladen eller skärepparna när du tar upp eller håller i enheten.

⚠ VARNING! Rensa området som ska beskäras före varje användning. Ta bort alla objekt som t.ex. kablar, belysning, ledningar eller trådar som kan trasslas in i skärbladet och utgöra en risk för allvarliga personskador.

⚠ VARNING! Undvik att trimma för mycket på en gång eller att köra genom kraftigt buskage. Det kan få skärbladen att hamna i kläm och sakta ner, vilket minskar effektiviteten.

OBS! Vid nytt buskage är stora svep lämpliga för att trycka in stammarna direkt i skärbladet. Vid äldre buskage är en sågande rörelse lämplig för att trimma tjockare stammar. En handsåg eller beskärningssåg rekommenderas för att trimma stora stammar först.

Skära ny tillväxt

En bred, svepande rörelse är mest effektiv, vilket matar skärtänderna genom kvistarna. Luta skärbladet något i nedgående riktning mot beskärningens riktning för bästa skärresultat. Ett svep kommer vanligtvis att skära av alla kvistar i skärbladets väg.

Skära kraftigare tillväxt

För att beskära äldre tillväxt med tjockare kvistar, applicera ett lite större tryck när du matar skärbladet genom tillväxten. Detta rensar skärbladet snabbare, och hjälper till att mata tjockare kvistar i skärbladets tänder. Mata långsamt genom kraftiga kvistar, och använd endast en del av skärepparna. Om verktyget tappar fart på dessa kraftiga delar, stoppa omedelbart och släpp upp avtryckaren.

ANVÄNDA GRÄSSAXEN (bild G)

⚠ VARNING! Läs noga igenom och följ

säkerhetsinstruktionerna i denna bruksanvisning.

- 1) Använd endast grässaxens skärblad för att klippa gräs och ogräs.
- 2) För bästa resultat, skär endast på en torr dag. Vatten och fukt i gräset orsakar däremot inte elektriska stötar från detta verktyg.
- 3) Håll din fria hand på avstånd från skärbladet, och upprätthåll en stabil arbetsposition så att du inte halkar. Undvik att sträcka ut dig.
- 4) Mata skärbladet i gräset i en hastighet som låter den upprätthålla sin skärhastighet. Mata långsammare om skärbladet saknar ned. Se upp för främmande objekt i gräset.

UNDERHÅLL

⚠ VARNING! VARNING! Vid service, används endast identiska utbytesdelar. Om andra delar används kan det skapa en fara eller orsaka produktskador. För att garantera en säker och pålitlig användning måste alla reparationer utföras av en kvalificerad servicetekniker.

⚠ VARNING! För att undvika allvarliga personskador, ta alltid ut batteripacket ur produkten vid rengöring eller underhåll.

RENGÖRING

- Använd en mjuk borste för att ta bort skräp från alla luftintag och skärbladet.
- För att ta bort tjära och andra klabbiga rester, spreja skärbladen med lösningsmedel för harts. Kör motorn en kort stund så att lösningsmedlet blir jämnt fördelat.
- Torka ytan med en torr trasa.

⚠ VARNING! Använd aldrig vatten för att rengöra ditt verktyg. Använd inte lösningsmedel när du rengör plastdelarna. De flesta plaster är känsliga för skador från olika typer av kommersiella lösningsmedel. Använd rena trasor för att ta bort smuts, damm, olja, fett osv.

VÄSSA SKÄRBLADET

1. Ta ut batteripacket från häcktrimmern.
2. Skruva fast skärbladsmonteringen i ett skruvstäd och fila den exponerade skärytan på varje skärtand. Fila bort så lite av materialet som möjligt.
3. Ta bort häckklipparen/grässaxen från städet och justera det ovässade skärbladet som är exponerat på andra sidan. Upprepa ovanstående förfaranden tills alla sågtänder har vässats.

OBS! Använd inte ditt verktyg med slöa eller skadade skärblad. Det kan orsaka överbelastning och kommer att ge ett otillfredsställande klippresultat.

SMÖRJA IN SKÄRBLADET

För best operation and longer blade life, lubricate the För bästa funktion och längre livslängd för skärbladet, smörj verktygets skärblad med maskinolja före och efter varje användning.

Ta ut batteripacket och lägg verktyget på en platt yta. Applicera olja längs med eggen på det övre skärbladet.

OBS! För långvarig användning, olja in skärbladet under beskärningen.

TRANSPORTERING OCH FÖRVARING

- Montera alltid skyddet för skärbladet innan verktyget förvaras eller transporteras. Var försiktigt med de skarpa sågtänderna.
- Rengör verktyget noga innan förvaring.
- Förvara verktyget inomhus, på en torr plats som är utom räckhåll för barn.
- Håll den borta från frätande medel som t.ex. trädgårdskemikalier och vägsalt.

⚠ VARNING! Skärbladen är mycket vassa. Vid hantering av skärbladsmonteringen, använd halkfria och kraftiga skyddshandskar. Placera inte handen eller dina fingrar mellan skärbladen eller i ett läge där de kan klämmas eller skäras. Vidrör ALDRIG skärbladen eller serva enheten med batteripacket monterat.

Miljöskydd



Kassera inte elektrisk utrustning, batteriladdaren eller batterier/ uppladdningsbara batterier i hushållssoporna!

Enligt det europeiska direktivet 2012/19/EU om avfall som utgörs av eller innehåller elektrisk och elektronisk utrustning som inte längre kan användas, och enligt det europeiska direktivet 2006/66/EG för defekta eller förbrukade batteripack/ batterier, måste de samlas in separat.

Om elektriska apparater kasseras på avfallsupplag eller soptippar kan farliga ämnen läcka ut i grundvattnet och tränga in i livsmedelskedjan, skada din hälsa och välbefinnande.

SE



FELSÖKNING

PROBLEM	ORSAK	LÖSNING
Verktyget fungerar inte	<ul style="list-style-type: none">▪ Batteripacket är inte monterat till verktyget.▪ Ingen elektrisk kontakt mellan verktyget och batteriet▪ Batteripacket är urladdat.	<ul style="list-style-type: none">▪ Montera batteripacket till verktyget.▪ Ta ut batteriet, kontrollera kontaktarna och sätt sedan tillbaka batteripacket.▪ Ladda batteripacket.
Motorn överhettas	<ul style="list-style-type: none">▪ Kontrollera att kylventilerna är fria från damm och hinder	<ul style="list-style-type: none">▪ Rengör och rensa ventilerna. Täck inte över med handen under användning

SE

GARANTI

EGO GARANTIPOLICY

Vänligen besök webbplatsen: egopowerplus.eu för fullständiga villkor och förhållanden för EGO garantipolicy.

LUE KAIKKI OHJEET!



LUE KÄYTTÖOHJE SITEN, ETTÄ MYÖS YMMÄRRÄT SEN SISÄLLÖN

VAROITUS: Anna asiantuntevan huoltoteknikon tehdä kaikki korjaukset ja osien vaihdot, jotta laite on varmasti turvallinen ja luotettava.

TURVALLISUUSYMBOLIT

Turvallisuussymbolien tarkoituksena on kiinnittää huomiota mahdollisiin vaaroihin. Turvallisuussymbolit ja niiden selitykset on syytä lukea tarkkaan ja ymmärtää perusteellisesti. Varoitusymbolit eivät yksin poista vaaran mahdollisuutta.

Niiden antamat ohjeet ja varoitukset eivät korvaa perusteellisia estotoimenpiteitä.

VAROITUS: Lue ja ymmärrä tämän käyttöoppaan kaikki turvallisuusohjeet, mukaan lukien kaikki turvallisuusvaroitusymbolit, kuten "VAARA", "VAROITUS" ja "HUOMIO" ennen laitteen käyttämistä. Alla olevien ohjeiden noudattamatta jättäminen saattaa aiheuttaa sähköiskun, tulipalon ja/tai vakavan henkilökohtaisen vamman.

SYMBOLIEN MERKITYKSET

TURVALLISUUSHÄLYTYKSEN SYMBOLI: Ilmaisee VAARAA, VAROITUSTA tai HUOMIOTA. Saatetaan käyttää yhdessä muiden symbolien tai kuvien kanssa.

VAROITUS: Minkä tahansa sähkötyökalun käyttö saattaa aiheuttaa vierasesineiden sinkoutumisen silmiin, mikä voi aiheuttaa vakavia silmävammoja. Käytä aina suojalaseja, joissa on sivusuojat, ja tarvittaessa koko kasvoja peittävää suojaa, kun käytät sähkötyökaluja. Silmälasien päällä suosittelemme käytettäväksi suojamaskia, jossa on laaja näkökenttä, tai tavallisia suojalaseja, joissa on sivusuojat.

TURVALLISUUSOHJEET

Tällä sivulla kuvataan ja esitellään turvallisuussymbolit, jotka saattavat esiintyä tässä tuotteessa. Lue, ymmärrä ja noudata kaikkia laitteen ohjeita ennen kuin yrität koota sen tai käyttää sitä.

	Turvallisuushälytys	Ilmaisee mahdollista henkilövahingon vaaraa.
	Lue käyttöopas	Käyttäjän on luettava käyttöopas vammariskin vähentämiseksi.
	Älä altista sateelle	Älä käytä sateella tai jätä ulos sateeseen.
	Käytä suojalaseja	Käytä aina suojalaseja tai turvalaseja sivusuojilla ja kokokasvosuojasta, kun käytät tätä tuotetta
	Pidä kätesi ja jalkasi etäällä leikkuuterästä	Älä koskaan yritä käyttää sähkötyökalua yhdellä kädellä. Sähkötyökalun hallinnan menetyks johtaa vakavaan henkilövahinkoon tai jopa kuolemaan. Vähennät viiltovammojen vaaraa pitämällä kätesi ja jalkasi etäällä leikkuuterästä. Älä koske liikkuvaan terään kädelläsi tai muulla kehon osalla.
	leikkuuterät jatkavat pyörimistä moottorin sammuttamisen jälkeen!	leikkuuterät jatkavat liikettä siihen asti, kun moottori sammutetaan!
	Pidä sivulliset loitolla!	Pidä sivulliset etäällä!
	CE	Tämä tuote vastaa sovellettavia EU-direktiivejä.
	UKCA	Tämä tuote on Yhdistyneen kuningaskunnan lainsäädännön mukainen.
	WEEE	Vanhoja sähkölaitteita ei saa hävittää kotitalousjätteen mukana. Vie laite valtuutettuun kierrätyslaitokseen.

FI

 Li-ion	Kierrätysmerkit	Älä hävitä akkuyksiköitä/ akkuja kotitalousjätteen mukana, polttamalla tai upottamalla veteen. Akut/paristot tulee kerätä, kierrättää tai hävittää ympäristöystävällisellä tavalla, koska sisältävät litiumionia.
V	Volttia	Jännite
A	Ampeeria	Virta
Hz	Hertsiä	Taajuus (kierrosta sekunnissa)
W	Wattia	Teho
min	Minuuttia	Aika
	Vaihtovirta	Virran tyyppi
	Tasavirta	Virran tyyppi tai ominaisuus
n ₀	Tyhjäkäyntinopeus	Pyörimisnopeus ilman kuormaa
... /min	Per minuutti	Kierrosta minuutissa

FI

YLEISET AKKUKÄYTTÖISTEN SÄHKÖYÖKALUJEN TURVALLISUUSVAROITUKSET

VAROITUS: Lue kaikki tämän sähköyökalun mukana tulleet turvallisuusvaroitukset, ohjeet, piirustukset ja tekniset tiedot. Jos kaikkia alla olevia ohjeita ei noudateta, seurauksena saattaa olla sähköisku, tulipalo ja/tai vakava loukkaantuminen.

Säilytä kaikki varoitukset ja ohjeet myöhempää käyttöä varten.

Varoituksissa käytetty termi "sähköyökalu" tarkoittaa tässä akkukäyttöistä (johdotonta) sähköyökalua.

TYÖALUEEN TURVALLISUUS

- **Pidä työskentelyalue siistinä ja hyvin valaistuna.** Sotkuiset tai hämärät alueet aiheuttavat onnettomuuksia.
- **Älä käytä sähköyökaluja räjähdysriskissä ympäristössä, kuten syttyvien nesteiden, kaasujen tai pölyn läheisyydessä.** Sähköyökalut saattavat aiheuttaa kipinöitä, jotka voivat sytyttää tomun tai höyryjä.
- **Älä päästä lapsia tai sivullisia lähelle, kun käytät sähköyökaluja.** Häiriötekijät voivat aiheuttaa hallinnan menettämisen.

SÄHKÖTURVALLISUUS

- **Älä altista sähköyökaluja sateelle tai kosteudelle.** Sähköyökaluun pääsevä vesi lisää sähköiskun vaaraa.

HENKILÖKOHTAINEN TURVALLISUUS

- **Ole valpas, tarkkaavainen ja käytä maalaisjärkeä, kun käytät sähköyökalua. Älä käytä sähköyökalua, jos olet väsynyt tai huumeiden, alkoholin tai lääkkeiden vaikutuksen alaisena.** Hetkellinenkin huomion herpaantuminen sähköyökalua käytettäessä saattaa aiheuttaa vakavan henkilökohtaisen vamman.
- Käytä henkilönsuojaimia. Käytä aina suojalaseja. Suojavarusteiden, kuten hengityssuojaimen, luistamattomien turvakengien, suojakyparan tai kuulosuojaimien, käyttö tarvittaessa vähentää loukkaantumisvaaraa.
- **Estä vahingossa käynnistyminen. Varmista, että kytkin on pois päältä ennen akun yhdistämistä, työkalun nostamista tai kantamista.** Sähköyökalujen kantaminen niin, että sormesi on kytkimellä, tai sähköyökaluihin virran ytkeminen kytkin päällä voi aiheuttaa onnettomuuksia.
- **Poista kaikki säätöön käytetyt avaimet tai kiintoavaimet ennen kuin käynnistät sähköyökalun.** Sähköyökalun pyörivään osaan jätetty avain tai kiintoavain saattaa aiheuttaa henkilövamman.
- **Älä kurkottele. Säilytä aina tukeva asento ja hyvä tasapaino.** Näin hallitset sähköyökalun parhaalla mahdollisella tavalla odottamattomissa tilanteissa.
- **Pukeudu asianmukaisesti. Älä käytä väljiä vaatteita tai koruja. Pidä hiukset ja vaatteet etäällä liikkuvista osista.** Väljät vaatteet, korut tai pitkät hiukset voivat tarttua kiinni liikkuviin osiin.
- **Jos laitteissa on liitännät pölynpoistolaitteille ja keräilylaitteille, varmista, että ne on liitetty ja niitä käytetään oikein.** Pölynpoistolaitteiden käyttö voi vähentää pölyyn liittyviä vaaroja.
- **Älä anna tuotteen tuttuuden toistuvan käytön takia tehdä sinua liian itsevarmaksi, äläkä jätä työkalun turvallisuusohjeita noudattamatta.** Huolimaton toiminta voi aiheuttaa vakavan henkilövahingon sekunnin murto-osassa.

SÄHKÖYÖKALUJEN KÄYTTÖ JA YLLÄPITO

- **Älä pakota sähköyökalua. Käytä omaan käyttötarkoitukseesi soveltuvaa sähköyökalua.** Oikeaa sähköyökalua käyttämällä teet työn paremmin ja turvallisemmin laitteelle tarkoitetulla teholla.

- Älä käytä sähkötyökäluä, jos sitä ei saa käynnistettyä ja suljettua kytkimellä. Sähkötyökäluä, jota ei voida hallita kytkimellä, käyttö on vaarallista ja laite on korjattava.
- Irrota sähkötyökäluä akku, mikäli irrotettavissa, ja/tai irtikytkentäläite ennen tukosten poistamista, säätöjen tekemistä, lisävarusteiden vaihtamista, puhdistamista tai sähkötyökälujen asettamista säilytykseen. Nämä estävät turvallisuusuostoinenpiteet vähentävät sähkötyökälujen vahingossa käynnistämisen riskiä.
- Säilytä käyttämättömiä sähkötyökäluja lasten ulottumattomissa, äläkä anna henkilöiden, jotka eivät tunne sähkötyökäluä tai näitä ohjeita, käyttää sähkötyökäluä. Sähkötyökäluä ovat vaarallisia kokemattomien käyttäjien käsissä.
- Huolla sähkötyökäluä ja lisävarusteet. Tarkista, että liikkuvat osat ovat kunnolla paikallaan, että osat ovat ehjiä, ja että sähkötyökäluä ei ole muita ongelmia, jotka saattaisivat vaikuttaa sen toimintaan. Jos sähkötyökälu on vahingoittunut, korjauta se ennen käyttöä. Monen tapaturman syyt löytyvät huonosti huolletuista sähkötyökäluista ja lisävarusteista.
- Pidä leikkuutyökäluä terävinä ja puhtaina. Hyvin huolletut leikkaustyökäluä, joissa on terävät reunat, eivät todennäköisesti jumiuä ja niitä on helpompi hallita.
- Käytä sähkötyökäluä, sen lisävarusteita ja teriä ym. näiden ohjeiden mukaisesti ottaen huomioon työskentelyolosuhteet ja suoritettava työ. Sähkötyökälujen käyttö muihin kuin niille suunniteltuihin tarkoituksiin saattaa aiheuttaa vaaratilanteen.
- Pidä kahvat ja tartuntapinnat kuivina, puhtaina, öljyttöminä ja rasvattomina. Liukkaat kahvat ja tartuntapinnat aiheuttavat vaaraa ja/tai työkalun hallinnan menettämisen.
- Pidä johdot poissa työkalun työskentelyalueelta. Käytön aikana johdot voivat olla näkymättömissä, jolloin työkalu voi vahingossa katkaista sen.

AKKUTYÖKÄLUJEN KÄYTTÖ JA YLLÄPITO

- Lataa vain valmistajan määrittelemällä laturilla. Tietynlaisen laturin käyttö tietynlaisen akun kanssa saattaa aiheuttaa tulipalon riskin, jos sitä käytetään toisenlaisen akun kanssa.
- Käytä sähkötyökäluja vain niille erikseen määriteltujen akkujen kanssa. Muunlaisten akkujen käyttö saattaa aiheuttaa vamma- tai tulipaloriskin.
- Kun akku ei ole käytössä, pidä se poissa

metalliesineiden, kuten paperiliittinten, kolikoiden, avainten, nauhojen, ruuvien tai muiden pienten metalliesineiden, läheltä, jotta ne eivät voi liittää yhtä napaa toiseen. Akun napojen oikosulku voi aiheuttaa palovammoja tai tulipalon.

- Akusta voi valua nestettä väärästä käytöstä johtuen. Vältä kosketusta nesteeseen. Jos kosketusteeseen vahingossa, huuhtelee vedellä. Jos nestettä pääsee silmiin, hakeudu lääkärin hoitoon. Akusta valuva neste voi aiheuttaa ärsytystä tai palovammoja.
- Älä käytä akkuä tai työkaluä, joka on vaurioitunut tai jota on muutettu. Vaurioituneet tai muutetut akut voivat käyttäytyä arvaamattomasti ja aiheuttaa tulipalon, räjähdysken tai henkilövahingon vaaran.
- Älä altista akkuä tai työkaluä tulelle tai äärimmäisille lämpötiloille. Altistaminen yli 130°C:n lämpötilalle voi aiheuttaa räjähdysken.
- Noudata kaikkia latausohjeita. Älä lataa akkuä tai työkaluä lämpötilassa, joka ole ohjeissa ilmoitetun lämpötila-alueen sisällä. Virheellinen lataaminen tai lataaminen ilmoitetun lämpötila-alueen ulkopuolella olevassa lämpötilassa voi vaurioittaa akkuä ja lisätä palovaaraa.

HUOLTO

- Huollata sähkötyökäluä asiantuntavalla korjaajalla, joka käyttää vain alkuperäisvarosia. Näin taataan sähkötyökäluä turvallisuuden säilyminen.
- Älä koskaan huolla vaurioituneita akkuja. Akkujen huollon saa tehdä vain valmistaja tai sen valtuuttamat huoltoilikkeet.

VAROITUS: Tarkista pensaikko vierasesineiden, esim. verkkoaitojen, varalta. Käytä pensasleikkuria vain niin, että sen suojuä on oikein koottu. Pensasleikkurin käyttö ilman kunnollista suojusta voi aiheuttaa vakavan henkilövamman!

PENSASLEIKKURIN TURVALLISUUSVAROITUKSET

- Vältä pensasleikkurin käyttämistä huonoissa sääolosuhteissa, etenkin jos on salamoinnin vaara. Tämä vähentää salamaniskun vaaraa.
- Pidä kaikki virtajohdot ja kaapelit poissa leikkuaalueelta. Virtajohdot tai kaapelit voivat olla piilossa pensasaidoissa tai pensaissa, jolloin terä voi vahingossa katkaista ne.
- Kanna sähkötyökäluä vain eristetyistä tartuntapinoista, koska leikkaava terä voi osua piilossa oleviin johtoihin tai omaan johtoonsa. Terien kosketus "jännitteiseen" johtoon tekee myös

pensasleikkurin metalliosat "jännitteisiksi" ja voi aiheuttaa sähköiskun käyttäjälle.

- **Pidä kaikki ruumiinosat etäällä terästä. Älä poista leikattua materiaalia tai pidä kiinni leikattavasta materiaalista, kun terä liikkuu.** Terät jatkavat liikkumista sen jälkeen, kun kone on kytketty pois päältä. Hetkellinenkin huolimattomuus pensasleikkurin käytön aikana voi aiheuttaa vakavan vamman.
- **Kun poistat juuttunutta materiaalia tai huollat pensasleikkuria, varmista, että kaikki virtakytkimet on kytketty pois päältä ja virtajohto on irrotettu.** Odottamaton pensasleikkurin käynnistyminen tukosmateriaalia poistettaessa tai huollon aikana voi aiheuttaa vakavan henkilövahingon.
- **Kanna pensasleikkuria kahvasta leikkurin terä pysäytettynä ja pidä huolta siitä, ettet koske virtakytkimeen.** Pensasleikkurin asianmukainen kantaminen vähentää tahattoman käynnistymisen ja terien aiheuttaman henkilövahingon vaaraa.
- **Kun kuljetat pensasleikkuria tai viet sen varastoon, käytä aina teräsuojusta.** Pensasleikkurin asianmukainen käsitteleminen vähentää terien aiheuttamien henkilövahinkojen vaaraa.

RUOHOSAKSIEN ERITYISET TURVAOHJEET

Älä yritä poistaa leikattua materiaalia tai pitää kiinni leikattavasta materiaalista, kun terät liikkuvat.

- **Pidä kädet etäällä teristä.** Vältä koneen käyttämistä huonoissa sääolosuhteissa, etenkin jos on salamointivaara.

SÄHKÖTYÖKALUJA KOSKEVAT LISÄTURVALLISUUSVAROITUKSET

- Poista ruohojäte vasta, kun laite on kytketty pois päältä ja akku on irrotettu.
- Käytä vain alla lueteltujen akkujen ja latureiden kanssa:

AKKU	LATURI
CBA0240	CCH0450E

- Älä tartu ruohojätteeseen tai poista sitä, laitteen ollessa käynnissä.
- Poista ruohojäte vasta, kun laite on kytketty pois päältä ja akku on irrotettu.
- Varmista aina turvallinen ja vakaa työskentelyasento, kun käytät laitetta. Varmista aina asentosi, kun käytät tikkaita ja kun käytät tuotettamme.
- Älä ylikuormita laitetta.

- Tarkasta heti, jos laite alkaa täräistä epänormaalisti. Liiallinen tärinä voi aiheuttaa henkilövahingon.
- Noudata laitteen kunnossapito- ja korjausohjeita. Älä tee mitään muutoksia laitteeseen. Tässä käyttöoppaassa on tiedot laitteen kunnossapidosta ja korjaamisesta.
- Käytä laitetta vain päivänvalossa tai hyvässä keinovalaisuksessa.
- Käynnistä moottori vasta silloin, kun kädet ja jalat ovat etäällä leikkuuteristä.
- Poista akku aina,
 - kun jätät laitteen ilman valvontaa
 - ennen tukoksen poistamista
 - ennen laitteen tarkastamista, puhdistamista tai toimenpiteiden tekemistä sille
 - vieraaseen esineeseen osumisen jälkeen
 - kun laite alkaa täräistä epänormaalisti
- Varo, etteivät kätesi tai jalkasi saa vaurioita leikkuuteristä.
- Varmista, että tuuletusaukot ovat aina puhtaat roskista.
- Älä koskaan anna sellaisten henkilöiden, jotka eivät tunne näitä ohjeita, tai lasten käyttää laitetta. Paikalliset säädökset saattavat rajoittaa käyttäjän ikää.
- Älä koskaan työskentele laitteella, jos lähellä on ihmisiä, etenkin lapsia, tai lemmikkieläimiä.
- Käytä aina suojalaseja ja turvajalkineita laitetta käyttäessäsi.
- Tarkasta laite ja huolla sitä säännöllisesti. Anna vain valtuutettujen korjaajien korjata laitetta.
- Kun laite ei ole käytössä, säilytä se poissa lasten ulottuvilta.
- Käytä vain laitteen mukana tulevaa akkua.
- Pidä virtajohto ja jatkojohtoa etäällä leikkuuteristä.
- Älä ikinä käytä laitetta, jonka suojat tai suojukset ovat vahingoittuneet tai jossa ei ole lainkaan suojia tai suojuksia.
- Käytä vain valmistajan suosittelemaa varaosia ja lisävarusteita.
- Tätä laitetta ei ole tarkoitettu henkilöille (mukaan lukien lapset), joilla on alentunut fyysinen, aistillinen tai henkinen toimintakyky tai joilta puuttuu kokemusta ja tietoa, paitsi jos heidän turvallisuudestaan vastuussa oleva henkilö on neuvonut ja ohjeistanut heitä laitteen käytöstä. Lapsia tulee valvoa, jotta he eivät leiki laitteella.

VAROITUS: Tämä kone tuottaa sähkömagneettisen kentän käytön aikana. Tämä kenttä saattaa häiritä aktiivisia tai passiivisia lääketieteellisiä implanteja tietyissä olosuhteissa. Vakavien tai kuolemaan johtavien henkilövahinkojen välttämiseksi suosittelemme, että lääketieteellisiä implanteja käyttävät henkilöt keskustelevat lääkärin tai lääketieteellisen implantin valmistajan kanssa ennen laitteen käyttöä.

AKUN/AKKULATURIN TURVALLISUUSVAROITUKSET

- Suojaa akkulaturi sateelta ja kosteudelta. Veden pääseminen akkulaturin sisään lisää sähköiskun vaaraa.
- Lataa vain valmistajan määrittelemällä laturilla. Tietynlaisen laturin käyttö tietynlaisen akun kanssa saattaa aiheuttaa tulipalon riskin, jos sitä käytetään toisenlaisen akun kanssa.
- Älä lataa muita akkuja. Akkulaturi soveltuu vain sellaisten litiumioniakkujen lataamiseen, joiden jännite vastaa jäljempänä olevan luettelon jännitettä. Muutoin syntyy tulipalon tai räjähdysvaaran vaara.
- Pidä akku puhtaana. Likaisuus voi aiheuttaa sähköiskun vaaran.
- Tarkasta akkulaturi, johto ja pistoke joka kerta ennen käyttöä. Älä käytä akkulaturia, jos siinä on vikoja. Älä avaa akkulaturia itse. Korjautta se vain pätevällä henkilöllä, joka käyttää alkuperäisiä varaosia. Vaurioituneet akkulaturit, johdot ja pistokkeet lisäävät sähköiskun vaaraa.
- Älä käytä akkulaturia helposti syttyvillä pinoilla (esim. paperi, kankaat jne.) tai helposti syttyvissä ympäristöissä. Akkulaturin kuumentuminen latauksen aikana voi aiheuttaa palovaaran.
- Akusta voi valua nestettä väärästä käytöstä johtuen. Vältä kosketusta nesteeseen. Jos kosket nesteeseen vahingossa, huuhtelee vedellä. Jos nestettä pääsee silmiin, hakeudu lääkärin hoitoon. Akusta valuva neste voi aiheuttaa ärsytystä tai palovammoja.
- Älä avaa akkua itse. Oikosulun vaara.
- Suojaa akku lämmöltä, esim. pitkäaikaiselta auringonpaisteelta ja tulelta. Räjähdysvaara.
- Älä oikosulje akkua. Räjähdysvaara.
- Akun vaurioituminen ja sen väärinkäyttö saattavat aiheuttaa höyryjen purkautumista. Tuuleta raittiilla ilmalla ja ota yhteyttä lääkäriin, mikäli oireita esiintyy. Höyryt saattavat ärsyttää hengitysteitä.

SÄILYTÄ NÄMÄ OHJEET!

TEKNISET TIEDOT

Malli	Ruoho-nleik-kaus	Grassin pensaat
Jännite	12 V ---	12 V ---
Tyhjäkäyn tinopeus	2400/min	2400 /min
Terän pituus	NA	20 cm
Leikkuukapasiteetti	115 mm	8 mm
Paino (ilman akkua)	0,87 kg	0,95 kg
Mitattu äänen tehotaso L_{WA} $K=3$ dB(A)	81 dB(A)	81 dB(A)
Äänenpainetaso käyttäjän sijainnissa L_{PA} $K=3$ dB(A)	70 dB(A)	73 dB(A)
Taattu äänen tehotaso L_{WA} (mitattu 2000/14/EY mukaisesti)	84 dB(A)	84 dB(A)
Tärinä a_n $K=1,5$ m/s ²	≤ 2,5 m/s ²	≤ 2,5 m/s ²

- Ilmoitettu tärinän kokonaispäästöarvo on mitattu standarditestaustestimen mukaisesti, ja sen avulla voidaan vertailla työkaluja keskenään;
- Ilmoitettua tärinän kokonaispäästöarvoa voidaan käyttää myös altistumisen alustavaan arviointiin.

HUOMAA: Työkalun käytön aikana mitattu todellinen tärinäpäästöarvo voi poiketa ilmoitetusta kokonaispäästöarvosta työkalun käyttötavasta johtuen; käyttäjän suojaamiseksi tulee käyttää käsineitä ja kuulosuojaimia varsinaisissa käyttöolosuhteissa.

PAKKAUSLUETTELO

OSAN NIMI	MÄÄRÄ
Sakset	1
Suojus	1
Käyttöopas	1
Ruohosaksien terä	1
Pensasleikkurin terä	1

KUVAUS

TUNNE TYÖKALUSI (KUVA A)

1. Liipaisukytkin
2. Lukituksen vapautuspainike

3. Virran merkkivalo
4. Suojus
5. Terän pikavapautuspainike
6. Ruohosaksien terä
7. Pensasleikkurin terä

KOKOONPANO

VAROITUS: Jos jokin osa on vahingoittunut tai puuttuu, älä käytä tuotetta ennen kuin osat on vaihdettu. Tuotteen käyttö vioittuneilla tai puuttuvilla osilla voi aiheuttaa vakavan henkilövahingon.

VAROITUS: Poista akku työkalusta aina, kun kokoat osia. Näin varmistat, ettei laite käynnisty vahingossa eikä aiheuta vakavia henkilövahinkoja.

LISÄVARUSTEEN ASENTAMINEN (kuva B)

B-1	Uloke
-----	-------

Työkalussa on kaksi vaihdettavaa lisävarustetta: ruohosaksien terä, pensasleikkurin terä.

- 1) Poista akku.
- 2) Kohdista lisävarusteen reikä työkalun ulokkeeseen.
- 3) Työnnä työkalun uloke lisävarusteen reikään.
- 4) Paina lisävaruste paikalleen. Napsahtava ääni ilmaisee lisävarusteen olevan lukittuna paikalleen.

KÄYTTÖ

VAROITUS: VAROITUS: Älä anna tämän laitteen tuttuuden tehdä sen käsittelystä huolimaton. Muista, että sekunnin sadasosankin huolimattomuus riittää vakavan vamman aiheutumiseen.

VAROITUS: Käytä aina sellaisia suojalaseja, joissa on sivusuojat, sekä kuulosuojaimia. Tämän ohjeen laiminlyöminen saattaa aiheuttaa esineiden sinkoutumisen silmiin ja mahdollisen vakavan henkilövahingon.

VAROITUS: Poista akku työkalusta aina, kun kokoat osia, teet muutoksia tai puhdistat laitetta tai kun et käytä sitä. Näin varmistat, ettei laite käynnisty vahingossa eikä aiheuta vakavia henkilövahinkoja.

VAROITUS: Älä käytä sellaisia lisävarusteita tai apuvälineitä, joita EGO™ ei suosittele. Tällaisten lisävarusteiden tai apuvälineiden käyttö saattaa aiheuttaa vakavia henkilövahinkoja.

Ennen jokaista käyttökertaa tarkasta laite kokonaisuudessaan vahingoittuneiden, puuttuvien tai löystyneiden osien varalta, kuten ruuvit, mutterit, pultit, kannet jne. Kiinnitä kaikki kiinnittimet ja kannet tiukasti, äläkä käytä laitetta ennen kuin kaikki puuttuvat tai vahingoittuneet osat on vaihdettu.

KÄYTTÖ

Voit käyttää tätä laitetta sellaisten pensasaitojen, pensaiden ja pensaikkojen leikkaamiseen, joiden oksan halkaisija on alle 8 mm.

HUOMAA: Työkalua tulee käyttää vain sille määritettyyn tarkoitukseen. Kaikki muu käyttö katsotaan väärinkäytöksi.

AKUN LATAAMINEN

Lataa sisätiloissa. Käytä vain lisävarustesivulla lueteltuja akkulatureita. Vain ne akkulaturit soveltuvat työkalun litiumioniakun lataamiseen.

Mukana tuleva akku on osittain ladattu. Varmista akun suoritusasteho lataamalla akku täyteen akkulaturilla ennen sähkötyökalun ensimmäistä käyttökertaa. Litiumioniakku voidaan ladata milloin tahansa, sen käyttöikä ei lyhene siitä. Latauksen keskeyttäminen ei vahingoita akkua.

VAROITUS: Älä jatka liipaisinkytkimen painamista sen jälkeen, kun kone on kytketty pois päältä automaattisesti. Akku voi vaurioitua.

Irrota akku painamalla akun vapautuspainiketta ja vetämällä akkua alaspäin. Älä käytä voimaa.

Akku on varustettu NTC-lämpötilaohjauksella, joka sallii latauksen vain lämpötila-alueella 5–40°C. Tällä tavalla akun käyttöikä on pitkä.

Huomioi hävitysohjeet.

MITEN AKKU LADATAAN (kuva C)

Ennen kuin käytät laitetta ensimmäisen kerran, lataa akku täyteen.

- 1) Lataa litiumioniakku oikealla laturilla.
- 2) Liitä laturi virtalähteeseen. Punainen vikavalv, vihreä normaali valo ja oranssi pikalatauksen valo syttyvät yhdeksi sekunniksi ja sammuvat sitten.
- 3) Kohdista akun ylösnousevat ulokkeet laturin koloon.
- 4) Yhdistä akku laturiin.
- 5) Laturi kommunikoi akun kanssa ja arvioi akun kunnan.
- 6) Kun akun lämpötila on 10–40°C ja akku on tyhjentynyt merkittävästi, pikalatauspainike palaa oranssina.

- 7) Kun akku on ladattu noin 25%:n varaukseen, vihreä LED-merkkivalo alkaa vilkkua ilmaisten normaalia latausta.
- 8) Vihreä valo jatkaa vilkkumista akun latauksen ajan. Kun akku on ladattu täyteen, laturin vihreä LED-valo jää palamaan. Vilkkuva punainen valo ilmaisee viallista akkua tai huonoa liitäntää akun ja laturin välillä.
- 9) Jos akku jätetään laturiin, se latautuu täyteen, mutta ei yllilataudu.

AKUN ASENTAMINEN/IRROTTAMINEN (kuva D)

Lataa ennen ensimmäistä käyttökertaa.

Asentaminen

Kohdista akun ylösnouseva uloke työkalun kahvan uriin ja kiinnitä akku kahvaan liu'uttamalla.

Irrottaminen

Vapauta akku painamalla akun vapautuspainikkeita akun kummassakin sivussa ja vedä akku sitten irti.

VAROITUS: Huomioi aina missä omat jalkasi, lapset tai lemmikit ovat, kun painat akun vapautuspainiketta. Jos akku putoaa, se voi aiheuttaa vakavan vamman. Älä KOSKAAN poista akkua, jos se on korkealla.

TYÖKALUN KÄYNNISTÄMINEN/PYSÄYTTÄMINEN (kuva E)

KÄYNNISTÄMINEN

Käynnistä työkalu työntämällä turvalukituksen vapautuspainike eteenpäin ja painamalla ON/OFF-liipaisinkytkintä.

PYSÄYTTÄMINEN

Pysäytä työkalu vapauttamalla on/off-liipaisinkytkin.

HUOMAA: Työkalua ei voi käynnistää pelkästään ON/OFF-liipaisinkytkintä painamalla.

VIRRAN MERKKIVALO

Leikkuri on varustettu merkkivalolla, joka ilmaisee akun varaustilan.

Virran merkkivalo	Merkitys
Palaa vihreänä	Akun kapasiteetista on vähintään 50% jäljellä
Palaa oranssina	Lataus on 10–50%
Palaa punaisena	Lähes tyhjä akku

PENSASLEIKKURIN KÄYTTÄMINEN (kuva F)

VAROITUS: Jos terä osuu sähköjohtoon tai -kaapeliin, ÄLÄ KOSKE TERÄÄN! SE SAATTAJ JOHTAA SÄHKÖÄ JA OLLA ERITTÄIN VAARALLINEN. Pidä edelleen pensasleikkurin eristetystä takakahvasta kiinni tai laske se maahan ja kauas itsestäsi turvallisesti. Irrota vahingoittunut johto tai kaapeli sähköverkosta ennen kuin yrität irrottaa johdon tai kaapelin terästä. Tämän varoituksen huomiotta jättäminen aiheuttaa vakavan vamman.

VAROITUS: Vakavien henkilövammojen estämiseksi pidä kädet kaukana teristä. Älä yritä poistaa leikattua materiaalia tai pitää kiinni leikattavasta materiaalista, kun terä liikkuu. Varmista, että terät ovat täysin pysähtyneet ja että akku on poistettu, ennen kuin poistat juuttuneen materiaalin teristä. Älä tartu paljaisiin leikkurin teriin tai leikkauspintoihin, kun nostat tai pitelet laitetta.

VAROITUS: Tyhjennä leikattava alue ennen jokaista käyttökertaa. Poista kaikki esineet, kuten johdot, valot, rautalangat tai narut, jotka saattavat sotkeutua leikkurin terään ja aiheuttaa näin vakavan henkilövammariskin.

VAROITUS: Vältä liiallista trimmausta kerralla tai paksun pensakon leikkaamista kerralla. Näin vältetään leikkaustehokkuutta vähentävä terien sotkeutuminen ja hidastuminen.

HUOMAA: Uudelle kasvustolle sopii leveä pyyhkäisy, kun varret osuvat suoraan leikkurin terään. Vanhemmalle kasvustolle toimii sahaava liike, joka leikkaa paksumpia varsia paremmin. Suurempien varsien katkaisuun suositellaan käsisahaa tai oksasahaa.

Uuden kasvun leikkaaminen

Leveä pyyhkäisy on tehokkain, se syöttää terän hampaat oksien läpi. Kallistamalla terää hieman alaspäin liikkeen suuntaan saat parhaimmat tulokset. Yksi pyyhkäisy leikkaa tavallisesti kaikki oksat terän reitiltä.

Tuuheamman kasvun leikkaaminen

Käytä hieman enemmän voimaa terän syöttämiseen kasvun läpi, kun leikkaat vanhempia, paksumpia oksia. Tämä tyhjentää terän nopeammin ja auttaa syöttämään paksut oksat terän hampaisiin. Syötä työkalu hitaasti tuuheiden oksien läpi, käytä vain osaa leikkuureunasta. Jos työkalu juuttuu tuuheisiin oksiin, pysäytä se välittömästi ja vapauta liipaisinkytkin.

RUOHOSAKSIEN KÄYTTÄMINEN (kuva G)

VAROITUS: Muista lukea tämän käyttöoppaan turvallisuusohjeet ja noudattaa niitä.

- 1) Käytä ruuhosaksia vain ruohon ja rikkaruohojen leikkaamiseen.
- 2) Saat parhaan tuloksen leikkaamalla kuivaa ruohoa. Ruohon tai maaperän vesi tai kosteus ei kuitenkaan aiheuta sähköiskuvaaraa työkalua käytettäessä.
- 3) Pidä kätesi etäällä terästä ja säilytä vakaa työskentelyasento, jotta et liukastu. Älä kurkottele.
- 4) Syötä terä ruuhoon nopeudella, joka sallii leikkunopeuden säilyttämisen. Syötä hitaammin, jos terä hidastuu. Varo vieraita esineitä ruohon seassa.

KUNNOSSAPITO

FI

VAROITUS: Käytä huollon yhteydessä vain identtisiä varaosia. Muiden osien käyttö saattaa aiheuttaa vaaran tai laitteen vaurioitumisen. Anna asiantuntevan huoltoteknikon tehdä kaikki korjaukset, jotta laite on varmasti turvallinen ja luotettava.

VAROITUS: Poista akku aina laitteesta, kun puhdistat sitä tai teet huoltotoimenpiteitä. Näin vältät vakavat henkilövahingot.

PUHDISTAMINEN

- Poista pehmeällä harjalla liika kaikista ilmanottoaukoista ja leikkuuterästä.
- Poista pihka ja muut tahmeat jätteet suihkuttamalla teriin pihkaa liuottavaa ainetta. Käynnistä moottori hetkeksi siten, että liuotin jakautuu tasaisesti.
- Pyyhi pinta kuivalla liinalla.

VAROITUS: Älä koskaan käytä vettä työkalun puhdistamiseen. Vältä liuotainaineiden käyttöä, kun puhdistat muoviosia. Suurin osa muoveista on alltiita vahingoittamaan markkinoilla olevista liuottimista. Poista lika, pöly, öljy, rasva ym. puhtaalla liinalla.

LEIKKUUTERÄN TEROITTAMINEN

1. Irrota akku pensasleikkurista.
2. Kiinnitä teräkokooppa ruuvipenkkiin ja viilaa paljaana oleva leikkuupinta jokaisesta terän hampaasta. Poista mahdollisimman vähän materiaalia terästä.
3. Irrota pensasleikkuri/ruuhosakset ruuvipenkistä ja säädä teroitattaman terä toiselta puolelta. Toista yllä kerrotut kohdat, kunnes kaikki terän hampaat on teroitettu.

HUOMAA: HUOMAA: Älä käytä työkalua, jos leikkuuterä on tylsä tai vaurioitunut. Tämä voi aiheuttaa laitteen ylikuormittumisen ja huonon leikkausjäljen.

TERÄN VOITELU

Parhaan toimivuuden ja terän pitkän käyttöiän takaamiseksi työkalun terä on voideltava kevyellä koneöljyllä ennen jokaista käyttökertaa ja jokaisen käyttökerran jälkeen.

Irrota akku ja aseta työkalu tasaiselle pinnalle. Levitä öljyä pitkin yläterän reunaa.

HUOMAA: HUOMAA: Pitkien käyttöjaksojen aikana terää on voideltava leikkaamisen aikana.

KULJETUS JA VARASTOINTI

- Laita aina suojus terän päälle ennen kuin varastoit työkalun tai kuljetat sitä. Varo terän teräviä hampaita.
- Puhdista työkalu perusteellisesti ennen varastoon laittamista.
- Säilytä työkalua sisätiloissa, kuivassa paikassa ja poissa lasten ulottuvilta.
- Pidä poissa syövyttävien aineiden, kuten puutarhakemikaalien ja jäänestosuolojen, läheltä.

VAROITUS: VAROITUS: Terät ovat teräviä. Kun käsittelet teräjärjestelmää, käytä liukumisen estäviä, kestäviä suojakäsineitä. Älä laita kättä tai sormia terien väliin tai muuhun paikkaan, jossa ne voivat jäädä puristuksiin tai leikkautua. Älä KOSKAAN kosketa teriä tai huolla laitetta, kun akkuyksikkö on asennettuna.

Ympäristönsuojelu



Älä hävitä sähkölaitteita, akkulaturia tai akkuja/ladattavia paristoja kotitalousjätteen seassa!

EU:n direktiivin 2012/19/EU mukaan sähkölaite- ja elektroniikkaromu, jota ei enää voida käyttää, ja EU:n direktiivin 2006/66/EY mukaan vialliset tai käytetyt akut/paristot on kerättävä erikseen.

Jos sähkölaitteita viedään kaatopaikalle, pohjaveteen saattaa vuotaa vaarallisia aineita ja päätyä sitä kautta ruokaketjuun. Tämä vahingoittaa terveyttäsi ja hyvinvointiasi.

VIANMÄÄRITYS

ONGELMA	SYY	RATKAISU
Työkalu ei toimi	<ul style="list-style-type: none">■ Akkua ei ole liitetty työkaluun.■ Työkalun ja akun välillä ei ole sähköliitintää.■ Akku on tyhjä.	<ul style="list-style-type: none">■ Liitä akku työkaluun.■ Poista akku, tarkista kosketuskohdat ja asenna akku uudelleen paikalleen.■ Lataa akku.
Moottorin ylikuumentuminen	<ul style="list-style-type: none">■ Varmista, että tuuletusaukoissa ei ole pölyä tai esteitä.	<ul style="list-style-type: none">■ Puhdista tuuletusaukot, poista esteet. Älä peitä kädellä käytön aikana.

FI

TAKUU

EGON TAKUUEHDOT

Verkkosivustolta egopowerplus.eu löydät EGO:n takuuehtojen käyttöehdot kokonaisuudessaan.

LES ALLE INSTRUKSJONER!



LES OG FORSTÅ INSTRUKSJONSBOKEN

⚠ ADVARSEL: For å ivareta sikkerheten og påliteligheten må alle reparasjoner og utskiftinger utføres av en kvalifisert servicetekniker.

SIKKERHETSSYMBOLER

Formålet med sikkerhetssymbolene er å rette oppmerksomheten din mot mulige faresituasjoner. Sikkerhetssymbolene og forklaringene krever din fulle oppmerksomhet og forståelse. Symbolvarslene vil ikke i seg selv eliminere farer.

Instruksjonene og advarslene som finnes i dem, kan ikke erstatte passende ulykkesforebyggende tiltak.

⚠ ADVARSEL: Sørg for å lese og forstå alle sikkerhetsanvisningene i denne bruksanvisningen, inkludert alle varselssymboler som «**FARE**», «**ADVARSEL**» og «**FORSIKTIG**» før du bruker dette verktøyet. Hvis du ikke følger alle instruksjonene nedenfor, kan det føre til elektrisk støt, brann og/eller alvorlig personskade.

SYMBOLFORKLARINGER

VARSELSYMBOL: Står for FARE, ADVARSEL eller FORSIKTIG. Kan brukes sammen med andre symboler eller piktogrammer.

⚠ ADVARSEL: Bruk av hvilke som helst elektroverktøy kan føre til at fremmedlegemer blir kastet mot øynene, noe som kan gi alvorlige øyeskader. Før du begynner å bruke elektroverktøyet, skal du alltid ta på vernebriller eller vernebriller med sidebeskyttelse, og en full ansiktsskjerm der det trengs. Vi anbefaler en Wide Vision Safety Mask til bruk over briller, eller standard vernebriller med sidebeskyttelse.

SIKKERHETSINSTRUKSJONER

Denne siden viser og beskriver sikkerhetssymboler som kan være på produktet. Les, forstå og følg alle instruksjoner på maskinen før du begynner montering og tar den i bruk.

	Sikkerhet sadvarsel	Angir mulig fare for personskade.
	Les bruks anvisningen	For å redusere risikoen for skader må brukeren lese bruksanvisningen.
	Produktet må ikke utsettes for regn	Produktet må ikke brukes i regnvær eller etterlates utendørs når det regner.
	Bruk vernebriller	Bruk alltid vernebriller eller vernebriller med sidebeskyttelse, og full ansiktsskjerm når du bruker dette produktet.
	Hold hender og føtter unna skjær- ever- ktøyet	Du må aldri betjene elektroverktøyet bare med én hånd. Hvis du ikke har kontroll på verktøyet, kan det føre til alvorlige skader eller dødsulykke. For å redusere risikoen for skader må du holde hender og føtter unna skjæreverktøyet. Mens verktøyet er i bevegelse, må du unngå å ta på det eller komme borti det med andre deler av kroppen.
	kutterin- nretningen fortsetter å løpe etter at motoren er slått av!	Skjærebladet fortsetter å gå etter at motoren er slått av!
	Hold tilskuere borte!	Hold tilskuere på avstand!
	CE	Dette produktet er i samsvar med gjeldende EF-direktiver.
	UKCA	Dette produktet er i samsvar med gjeldende britisk lovgivning.

NO

	WEEE	Elektrisk avfall må ikke kastes sammen med husholdningsavfall. Innlever det ved en godkjent gjenvinningsstasjon.
	Resirkuleringsymboler	Ikke kast batteripakker/ batterier i husholdningsavfall, iid eller vann. Batteripakker/batterier bør samles inn, resirkuleres eller kastes på en miljøvennlig måte, da Li-ion er inkludert.
V	Volt	Spenning
A	Ampere	Strømstyrke
Hz	Hertz	Frekvens (sykluser per sekund)
W	Watt	Effekt
min	Minutter	Tid
	Vekselstrøm	Strømtype
	Likestrøm	Type eller karakteristikk av strømmen
n_0	Hastighet uten last	Rotasjonshastighet, uten last
... /min	Per minutt	Omdreining pr. minutt

GENERELLE SIKKERHETSADVARSLER FOR BATTERIDREVNE ELEKTROVERKTØY

⚠ ADVARSEL: Les alle sikkerhetsadvarsler, instruksjoner, illustrasjoner og spesifikasjoner som følger med dette verktøyet. Manglende etterlevelse av instruksjonene under kan resultere i elektrisk støt, brann og/eller alvorlig skade.

Manglende etterlevelse av instruksjonene under kan resultere i elektrisk støt, brann og/eller alvorlig skade.

Betegnelsen «elektroverktøy» i advarslene viser til ditt batteridrevne (trådløse) elektroverktøy.

SIKKERHET I ARBEIDSRÅDET

- **Hold arbeidsområdet rent og godt opplyst.** Rotete eller mørke områder gjør at ulykker lettere oppstår.
- **Ikke bruk maskinen i eksplosjonsfarlige omgivelser, for eksempel der det finnes brennbare væsker, gasser eller støv i nærheten.** Elektroverktøy lager gnister som kan antenne støv eller damp.
- **Hold barn og andre personer unna når elektroverktøyet er i bruk.** Distraksjoner kan føre til at du mister kontrollen.

ELEKTRISK SIKKERHET

- **Ikke utsett elektroverktøy for regn eller våte forhold.** Kommer det vann inn i et elektroverktøy, øker risikoen for elektrisk støt.

PERSONLIG SIKKERHET

- **Vær oppmerksom, pass på hva du gjør og bruk sunn fornuft når du betjener et elektroverktøy. Ikke bruk elektroverktøy når du er trøtt eller er påvirket av narkotika, alkohol eller medikamenter.** Et øyeblikks uoppmerksomhet mens du bruker elektroverktøy kan føre til alvorlige personskader.
- **Bruk personlig verneutstyr.** Bruk alltid vernebriller. Verneutstyr som støvmaske, skliskre vernesko, hjelm eller horselsvern nar omgivelsene krever det, reduserer risikoen for personskader.
- **Unngå utilsikket start. Pass på at bryteren er i avposisjon før du kobler til batteripakken, tar opp eller bærer verktøyet.** Bærer du elektroverktøyet med fingeren på bryteren eller kobler det til strømkilden mens bryteren står i på-posisjon, vil det øke faren for ulykker.
- **Fjern eventuelle justeringsnøkler før du slår på elektroverktøyet.** Et verktøy eller en nøkkel som sitter igjen i en roterende del av elektroverktøyet kan føre til personskade. **Ikke strekk deg for langt. Pass på å ha skikkelig fotfeste og balanse til enhver tid.** Dette muliggjør bedre kontroll over elektroverktøyet i uventede situasjoner.
- **Kle deg riktig. Ikke bruk løse klær eller smykker.** Hold hår og klær på avstand fra bevegelige deler. Løse klær, smykker eller langt hår kan vikle seg inn i deler som beveger seg.
- **Hvis det følger med utstyr for tilkopling av støvavsug og oppsamlingsutstyr, skal disse koples til og brukes riktig.** Bruk av støvenheter kan redusere støvrelaterte farer.
- **Selv om du har opparbeidet deg erfaring gjennom hyppig bruk av verktøyet, må du alltid være årvåken og følge sikkerhetsinstruksjonene.** Et ørlite øyeblikks uoppmerksomhet er alt som skal til for at alvorlige personskader kan oppstå.

NO

BRUK OG VEDLIKEHOLD AV ELEKTROVERKTØY

- **Ikke bruk makt på elektroverktøyet. Bruk et elektroverktøy som er egnet for det du skal gjøre.** Det riktige elektroverktøyet vil gjøre jobben bedre og sikrere, i den hastigheten det ble laget for.
- **Ikke bruk elektroverktøyet hvis bryteren ikke slår det på og av.** Elektroverktøy som ikke kan kontrolleres med bryteren, er farlig og må repareres.
- **Ta batteripakken ut av verktøyet hvis mulig og/eller aktiver en eventuell frakoblingsmekanisme på batteriet før du fjerner objekter som har satt seg fast, foretar justeringer, bytter tilbehør, rengjør eller setter elektroverktøyet til oppbevaring.** Slike forebyggende sikkerhetstiltak reduserer risikoen for at det elektriske verktøyet starter utilsikket.

- **Oppbevar elektroverktøy utlignelig for barn, og ikke la personer som ikke er kjent med verktøyet eller disse instruksjonene, betjene maskinen.**
Elektroverktøy er farlige når de brukes av uerfarne personer.
- **Elektroverktøy og tilbehør må vedlikeholdes. Se etter feiljusteringer eller oppbinding av bevegelige deler, skadede deler og eventuelle andre forhold som kan påvirke elektroverktøyet funksjon. Hvis det er skadet, må elektroverktøyet repareres før bruk.** Mange ulykker forårsakes av elektroverktøy og tilbehør som ikke er godt vedlikeholdt.
- **Hold skjæreverktøyet skjerpet og rent.** Riktig vedlikehold av skjæreverktøy med skarpe kanter gjør at det er mindre sannsynlighet for oppbinding, og at det er lettere å kontrollere.
- **Bruk elektroverktøy, tilbehør, bits etc. i henhold til disse anvisningene, og ta i betraktning arbeidsforholdene og jobben som skal utføres.**
Bruk av elektroverktøy til andre formål enn det som er angitt, kan føre til farlige situasjoner.
- **Hold håndtakene og gripeflatene tørre, rene og fri for olje og fett.** Glatte håndtak og grep kan gi usikker håndtering og/eller manglende kontroll på verktøyet.
- **Hold kabler unna området der du bruker verktøyet.**
Under bruk kan kablene være vanskelige å se, og de kan dermed kuttes over ved et uhell.

BRUK OG VEDLIKEHOLD AV BATTERIVERKTØY

- **Lades bare med ladere som er spesifisert av produsenten.** En lader som passer for én type batteripakke, kan gi brannfare dersom den brukes med andre batteripakker.
- **Elektroverktøyet skal bare brukes med spesifiserte batteripakker.** Bruk av andre batteripakker kan skape risiko for skader og brann.
- **Når batteripakken ikke er i bruk, skal den holdes unna andre metallgjenstander som binders, mynter, nøkler, spikere, skruer eller andre små metallgjenstander som kan lage forbindelse fra én terminal til en annen.** Kortslutning av batteripolene kan forårsake brannskader eller brann.
- **Under skadelige forhold kan væske slynges ut av batteriet. Unngå kontakt. Hvis kontakt oppstår ved uhell, skyl med vann.** Hvis man får væske i øynene, skal det i tillegg søkes medisinsk hjelp. Væske som blir slynget ut av batteriet, kan forårsake irritasjon eller brannskader.
- **Ikke bruk batteripakker eller verktøy som er skadet eller gjort endringer på.** Skadde eller endrede batterier kan oppføre seg uforutsigbart og medføre brann, eksplosjon eller risiko for personskade.

- **Ikke eksponer en batteripakke eller verktøyet for flammer eller svært høye temperaturer.** Eksponering for brann eller temperaturer over 130°C kan forårsake eksplosjon.
- **Følg alle ladeinstruksjonene, og ikke lad batteripakken eller verktøyet utenfor det temperaturområdet som er angitt i instruksjonene.** Hvis batteriet lades på feil måte eller ved temperaturer utenfor angitt område, kan batteriet bli skadet og brannrisikoen øke.

SERVICE

- **Elektroverktøyet må repareres av et kvalifisert serviceverksted som kun bruker identiske reservedeler.** Dette gjør at sikkerheten til elektroverktøyet opprettholdes.
- **Batteripakker som er skadet, må aldri brukes.**
Service på batteripakker må bare utføres av produsenten eller autoriserte tjenesteleverandører.

⚠ ADVARSEL: Sjekk om det finnes fremmedlegemer i hekken før du begynner, f.eks. ståltrådgjerder. Bruk bare hekktrimmeren når skjermen er riktig montert. Bruk av hekktrimmeren uten riktig skjerm kan føre til alvorlige personskader!

SIKKERHETSADVARSLER FOR HEKKTRIMMER

- **Ikke bruk hekksaksen i dårlige værforhold, spesielt når det er fare for lyn.** Dette reduserer risikoen for å bli truffet av lynet.
- **Hold alle strømledninger og kabler borte fra skjærområdet.** Strømledninger og -kabler kan være skjult i hekker og buskas og kan dermed bli kuttet over ved et uhell.
- **Hold hekksaksen kun på isolerte gripeflater, fordi bladet kan komme i kontakt med skjulte ledninger eller sin egen ledning.** Blader som kommer i kontakt med en "strømførende" ledning kan gjøre eksponerte metalldele på hekksaksen "levende" og kan gi operatøren et elektrisk støt.
- **Hold alle deler av kroppen unna bladet. Ikke fjern avkuttet vegetasjon eller hold i det som skal klippes mens skjærebladene er i bevegelse.** Skjærebladene fortsetter å gå etter at bryteren er slått av. Et øyeblikks uoppmerksomhet ved bruk av hekktrimmer kan føre til alvorlige personskader.
- **Når du fjerner fastkjørt materiale eller utfører service på hekksaksen, sørg for at alle strømbrytere er slått av og at strømledningen er frakoblet.** Uforvarende oppstart av hekktrimmeren når du fjerner objekter som har satt seg fast, eller utfører

vedlikehold på verktøyet, kan gi alvorlige personskader.

- **Bær heksaksen ved håndtaket, knivene skal være stanset og pass på å ikke betjene strømbrøyten.** Hvis du bærer hekktrimmeren på riktig måte, minskes faren for tilfeldig oppstart som kan føre til personskade grunnet skjærebladene.
- **Når du transporterer eller oppbevarer heksaksen, bruk alltid bladdekslet.** Hvis du bærer hekktrimmeren på riktig måte, minskes faren for at det oppstår personskader fra skjærebladene.

SPEISIELLE SIKKERHETSREGLER FOR GRESSKLIPPER

Når skjærebladene er i bevegelse, må du unngå å fjerne løse materialer eller å holde i materialer som skal kuttes.

- **Hold hendene unna skjærebladene.** Unngå å bruke maskinen i dårlig vær, særlig hvis det er fare for tordenvær.

GENERELLE SIKKERHETSADVARSLER FOR ELEKTROVERKTØY

- Tilbehør må bare fjernes når produktet er slått av og batteripakken tatt ut.
- Skal bare brukes med batteripakkene og laderne som er oppført nedenfor:

BATTERIPAKKE	LADER
CBA0240	CCH0450E

- Ikke prøv å ta tak i tilbehør eller fjerne det mens produktet er i gang.
- Tilbehør må bare fjernes når produktet er slått av og batteripakken tatt ut.
- Vær alltid oppmerksom på hva som er en trygg og sikker posisjon for deg når du bruker produktet. Sørg alltid for å ha godt fotfeste når du bruker stige sammen med produktet.
- Produktet må ikke overbelastes.
- Kontroller produktet umiddelbart dersom det begynner å vibrere på en unormal måte. Sterke vibrasjoner kan føre til personskader.
- Følg vedlikeholds- og reparasjonsinstruksene for dette produktet. Det må ikke gjøres endringer på produktet. Informasjon om vedlikehold og reparasjon finnes i denne brukerhåndboken.
- Produktet må bare brukes i dagslys eller med god kunstig belysning.
- Motoren skal bare slås på når hender og føtter holdes unna skjæreenheten.

- Fjern alltid batteripakken
 - når maskinen forlades uten tilsyn
 - før du fjerner en blokkering
 - før du sjekker, rengjør eller arbeider på produktet
 - etter å ha truffet et fremmedlegeme
 - når maskinen begynner å vibrere på en unormal måte
- Pass på at hender og føtter ikke påføres skader fra skjæreenheten.
- Pass alltid på at ventilasjonsåpningene holdes frie for rusk.
- La aldri personer som ikke er kjent med disse instruksjonene, eller barn, bruke produktet. Lokalt regelverk kan ha krav til aldersgrense for operatøren.
- Bruk aldri produktet mens andre personer, spesielt barn, eller kjæledyr er i nærheten.
- Ha på vernebriller og solide sko hele tiden mens du bruker produktet.
- Produktet må etterses og vedlikeholdes regelmessig. Produktet må bare repareres av en fagperson.
- Når det ikke er i bruk, skal produktet oppbevares utilgjengelig for barn.
- Bruk bare batteripakken som følger verktøyet.
- Hold utstyr og skjøteledninger på god avstand fra skjæreenheten.
- Bruk aldri maskinen med skadede skjermer eller skjold, eller uten skjermer eller skjold på plass.
- Bruk bare produsentens anbefalte reservedeler og tilbehør.
- Dette apparatet er ikke ment for bruk av personer (inkludert barn) med reduserte fysiske, sensoriske eller mentale evner, eller med manglende erfaring og kunnskap, med mindre de har fått tilsyn eller instruksjoner om bruken av apparatet av en person som er ansvarlig for deres sikkerhet. Barn må holdes under oppsyn så de ikke leker med apparatet.

⚠ ADVARSEL: Denne maskinen produserer et elektromagnetisk felt når den er i drift. Dette feltet kan under visse omstendigheter skape interferens med aktive eller passive medisinske implantater. For å redusere risikoen for alvorlige eller livstruende skader anbefaler vi personer med medisinske implantater om å rådføre seg med lege og produsenten av det medisinske utstyret før de bruker maskinen.

SIKKERHETSADVARSLER FOR BATTERI/ BATTERILADER

NO

- Beskytt batteriladeren mot regn og fuktighet. Inntrengning av vann i en batterilader øker risikoen for elektrisk støt.
- Må bare lades med ladere spesifisert av produsenten. En lader som passer for én type batteripakke, kan gi brannfare dersom den brukes med andre batteripakker.
- Ikke lad andre batterier. Batteriladeren passer bare til å lade litium-ion-batterier innenfor det spenningsområdet som er angitt. Annen bruk kan medføre fare for brann og eksplosjon.
- Hold batteriet rent. Forurensning kan forårsake fare for elektrisk sjokk.
- Sjekk batterilader, ledning og støpsel hver gang du skal bruke produktet. Ikke bruk batteriladeren hvis du har oppdaget en feil på den. Unngå å åpne batteriladeren selv, og sørg for at den bare blir reparert av en fagperson som bruker originale reservedeler. Ødelagte batteriladere, kabler og støpsler øker risikoen for elektrisk støt.
- Unngå å bruke batteriladeren på lett antennelige flater (f.eks. papir, tekstiler etc.) eller i omgivelser med eksplosjonsfare. Det er en viss fare for brann da batteriladeren blir varm under lading.
- Dersom batteriet brukes feil, kan væske slynges ut av batteriet. Unngå i så fall kontakt med denne. Hvis kontakt oppstår ved et uhell, skyl med vann. Får du væske i øynene, skal det i tillegg søkes medisinsk hjelp. Væske som blir slynget ut av batteriet, kan forårsake iritasjon eller brannår.
- Du må ikke åpne batteriet selv. Da er det fare for kortslutning.
- Beskytt batteriet mot varme, f.eks. vedvarende sol, bestråling eller ild. Det kan være fare for eksplosjon.
- Batteriet må ikke kortsluttes. Det kan være fare for eksplosjon.
- I tilfelle feil bruk eller skader på batteriet kan damp komme ut av apparatet. Dersom dette er plagsomt, sørg for frisk luft og ta kontakt med lege. Dampen kan irritere luftveiene.

TA VARE PÅ DISSE INSTRUKSJONENE!

SPESIFIKASJONER

Modell	Gressskjær	Gressbusk
Spennning	12 V	12 V
Hastighet uten last	2400/min	2400 /min
Lengde på skjæreblad	NA	20 cm
Klippekapasitet	115 mm	8 mm

Vekt (uten batteripakke)	0,87 kg	0,95 kg
Målt lydeffektivnivå L_{WA} K=3 dB(A)	81 dB(A)	81 dB(A)
Lydtrykksnivå ved operatørens posisjon L_{PA} K=3 dB(A)	70 dB(A)	73 dB(A)
Garantert lydeffektivnivå L_{WA} (i henhold til 2000/14/EF)	84 dB(A)	84 dB(A)
Vibrasjon a_h K=1,5 m/s ²	≤ 2,5 m/s ²	≤ 2,5 m/s ²

- Erklært total vibrasjonsverdi er målt i overensstemmelse med en standard testmetode og kan brukes til å sammenligne ett verktøy med et annet;
- Erklært total vibrasjonsverdi kan også brukes i en foreløpig vurdering av eksponering.
- **MERK:** Vibrasjoner under faktisk bruk av elektroverktøyet kan variere fra den opplyste verdien der verktøyet brukes; For å beskytte brukeren skal det alltid benyttes hansker og hørselsvern.

PAKKELISTE

NAVN PÅ DEL	ANTALL
Klipper	1
Skjold	1
Bruksanvisning	1
Skjæreblad – gressklipping	1
Skjæreblad – hekktrimming	1

BESKRIVELSE

GJØR DEG KJENT MED VERKTØYET (Fig. A)

1. Utløserbryter
2. Låseknapp
3. Strømindikator
4. Skjold
5. Hurtigtutløser for skjæreblad
6. Skjæreblad – gressklipping
7. Skjæreblad – hekktrimming

MONTERING

⚠ ADVARSEL: Hvis noen av delene er skadet eller mangler, må du ikke bruke dette produktet før delene er byttet. Bruk av dette produktet dersom deler er skadet eller mangler, kan føre til alvorlige personskader.

⚠ ADVARSEL: For å hindre utilsiktet start som kan medføre alvorlige personskader, skal batteripakken alltid tas ut av verktøyet når du monterer deler.

MONTERING AV TILBEHØR (Fig. B)

B-1	Utstikkende del
-----	-----------------

Verktøyet har to typer tilbehør som kan brukes om hverandre: Skjæreblad til gressklipping og skjæreblad til hekkklipping

- 1) Fjern batteripakken.
- 2) Sørg for at hullet i tilbehøret er på linje med den utstikkende delen av verktøyet.
- 3) Sett den utstikkende delen av verktøyet inn i hullet på tilbehøret.
- 4) Trykk tilbehøret på plass til du hører et klikk som forteller at tilbehøret sitter riktig.

BETJENING

⚠ ADVARSEL: Ikke føl deg så trygg med dette verktøyet at du blir skjødesløs. Husk at et uforsiktig tiendedel av et sekund er nok til å forårsake alvorlige skader.

⚠ ADVARSEL: Bruk alltid vernebriller med sidebeskyttelse, og hørselsvern. Dersom dette ikke blir gjort, kan du få fremmedlegemer inn i øynene eller pådra deg andre alvorlige skader.

⚠ ADVARSEL: For å hindre utilsiktet start som kan føre til alvorlig personskade, skal batteripakken alltid tas ut av verktøyet når du monterer deler, gjør justeringer, utfører rengjøring, eller når verktøyet ikke er i bruk.

⚠ ADVARSEL: Ikke bruk eventuelle tilsatser eller tilbehør som ikke er anbefalt av EGO™. Bruk av tilbehør eller deler som ikke anbefales, kan medføre alvorlige personskader.

Før du skal bruke produktet, må du sjekke om det har skadet eller manglende eller løse deler som skruer, mutre, bolter, hetter osv. Trekk alle festeordninger og hetter godt til, og unngå å bruke produktet før du har fått byttet alle deler som mangler eller er skadet.

BRUK

Du kan bruke dette produktet for trimming av hekker og busker med en grendiameter på mindre enn Ø8 mm.

MERK: Verktøyet skal bare brukes til sitt foreskrevne formål. All annen bruk er feil.

LADING AV BATTERI

Batteriet må lades innendørs. Bruk bare batteriladere som står oppført på siden over tilbehør. Det er bare disse batteriladene som passer til litium-ion-batteriet i elektroverktøyet.

Batteriet leveres delvis oppladet. For å sikre full kapasitet på batteriet må du lade batteriet i batteriladeren før du bruker elektroverktøyet første gang. Litium-ion-batteriet kan lades når som helst uten at dette forkorter levetiden. Det er ikke skadelig for batteriet å avbryte ladingen før den er ferdig.

⚠ ADVARSEL: Ikke fortsatt å trykke på utløserbryteren etter at maskinen automatisk er blitt slått av. Batteriet kan bli skadet.

Du tar ut batteriet ved å trykke på utløserknappen og dra batteriet ned. Unngå å bruke makt.

Batteriet er utstyrt med en NTC-temperaturkontroll som tillater lading kun innenfor et temperaturområde på 5°C–40°C. På denne måten oppnår du lang levetid på apparatet.

Følg merknadene for kassering.

SLIK LADES BATTERIPAKKEN (Fig. C)

Før første gangs bruk skal batteripakken lades helt.

- 1) Lad litium-ion-batteripakken med riktig type lader.
- 2) Koble laderen til strømmettet. Det røde defektløst, det grønne normaltlyset og det oransje QuickBoost-lyset kommer på i ett sekund før de slukker.
- 3) Ha de utstående rillene på batteripakken på linje med sporet i laderen.
- 4) Skyv batteripakken inn i laderen.
- 5) Laderen vil kommunisere med batteripakken for å kartlegge ladenivå.
- 6) Når temperaturen i batteripakken er mellom 10°C og 40°C og batteriet er helt utladet, vil QuickBoost-knappen lyse med oransje farge.
- 7) Når batteriet er ladet til ca. 25%, vil det grønne LED-lyset begynne å blinke for å angi at ladingen heretter skjer på normal måte.

NO

- 8) Det grønne lyset vil fortsette å blinke mens batteripakken lades. Når ladingen er fullført, vil det grønne LED-lyset på laderen fortsette å lyse. Et blinkende rødt lys angir at batteriet er defekt, eller at det er dårlig forbindelse mellom batteriet og laderen.
- 9) Batteriet lades helt hvis man lar det stå i laderen, men det vil ikke overlades.

INSTALLERE / FJERNE BATTERIPAKKEN (Fig. D)

Lad opp før første gangs bruk.

Installering

Ha de utstående rillene på batteripakken på linje med sporene på verktøyet håndtak, og skyv batteripakken inn i håndtaket for å sette den fast.

Frakobling

Trykk ned utløserknappene på begge sider av batteripakken for å løsne batteripakken og dra den ut.

⚠ ADVARSEL: Legg alltid merke til hvor føttene dine er, og hvor barn eller kjæledyr befinner seg når du trykker på batteriutløserknappen. Alvorlig personskade kan oppstå hvis batteripakken faller ned. Batteripakken må ALDRI tas ut på et høyt sted.

STARTE / STOPPE VERKTØYET (Fig. E)

START

For å slå på verktøyet (ON), skyver du låseknappen forover og trykker på ON/OFF-utløserbryteren.

STOPP

Du slår verktøyet av (OFF) ved å slippe opp ON/OFF-utløserbryteren.

MERK: Verktøyet kan ikke slås på bare ved å trykke på ON/OFF-bryteren.

STRØMINDIKATOR

Skjæret er utstyrt med en strømindikator som indikerer ladestatus for batteripakken.

Strømin-dikator	Betydning
Lyser grønt	Batteriet har hvert fall 50% av ladekapasitete kapasitet
Lyser oransje	Ladningen er mellom 10 % og 50%
Lyser rødt	Lavt batterinivå

BRUKE HEKKTRIMMER (Fig. F)

⚠ ADVARSEL: ADVARSEL: Hvis bladet kjører seg fast på en elektrisk ledning eller linje, MÅ DU IKKE BERØRE BLADET! DET KAN BLI STRØMFØRENDE OG MEGET FARLIG. Fortsett å holde hekktrimmeren i det isolerte bakre håndtaket, eller legg den trygt ned og bort fra deg. Koble fra strømtilførselen til den skadde kabelen eller ledningen før du forsøker å frigjøre bladet fra kabelen eller ledningen. Hvis du ikke etterlever denne advarselen, kan det føre til alvorlig personskade eller mulig død.

⚠ ADVARSEL: For å unngå alvorlig personskade skal hendene alltid holdes borte fra skjærebladene. Ikke forsøk å fjerne løse materialer eller holde i materialer som skal kuttes når skjærebladene er i bevegelse. Pass på at skjærebladene har stoppet helt og at batteripakken er tatt ut før du fjerner opphopet materiale fra bladene. Ikke ta tak i eksponerte skjæreblader eller skjærekanter når du plukker opp eller holder enheten.

⚠ ADVARSEL: Rydd arbeidsområdet før du bruker verktøyet. Fjern alle objekter, for eksempel ledninger, lys, kabler eller hyssing som kan vikle seg inn i skjærebladet og skape fare for alvorlig personskade.

⚠ ADVARSEL: Unngå å trimme for mye på en gang, eller bruke verktøyet på kraftig buskas. Dette kan føre til at skjærebladene bindes opp og blir langsomme, noe som reduserer effektiviteten.

MERK: Bruk en vid og sveipende bevegelse på nye skudd for å mate stilkene rett inn i skjærebladet. For eldre busker er det lurt å bruke en sagende bevegelse når du skal trimme tykkere grener. Ikke-drevne håndsager eller beskjæringssager anbefales for å trimme store stammer først.

Beskjæring av nyskudd

Det mest effektive er en stor og sveipende bevegelse der du drar tennene på skjærebladet gjennom kvistene. En svak nedadgående vinkel på bladet i bevegelsesretningen gir best kutteresultat. Ett sveip vil vanligvis kutte alle grener der skjærebladet har vært.

Klipping av kraftigere grener og kvister

For å beskjære eldre tilvekst med tykkere grener må du bruke litt mer press når du fører skjærebladet gjennom hekken. Det gjør at skjærebladet kommer fri fra grenene raskere og bidrar til å mate tykkere grener gjennom tennene på skjærebladet. Før verktøyet langsomt gjennom store grener og bruk bare en del av skjærekantene. Hvis verktøyet stanser opp, må du slippe opp utløserbryteren og stoppe umiddelbart.

BRUKE GRESSKLIPPER (Fig. G)

⚠ ADVARSEL: Vær nøye med å lese og følge sikkerhetsinstruksjonene i denne brukerhåndboken.

- 1) Skjærebladet til gress skal bare brukes til å klippe gress og ugress.
- 2) Du får best resultat hvis du bruker gressklipperen når det er oppholdsvær. Vann eller fuktighet i gresset eller bakken gir imidlertid ingen fare for elektrisk sjokk når du bruker dette verktøyet.
- 3) Hold din ledige hånd på god avstand fra skjærebladet og ha en stabil arbeidsstilling så du ikke glir. Ikke strekk deg for langt.
- 4) Før skjærebladet inn i gresset i et tempo som gjør at bladet kan ha vanlig hastighet på klippingen. Sett ned tempoet dersom skjærebladet saktner farten. Vær oppmerksom på uvedkommende objekter i gresset.

VEDLIKEHOLD

⚠ ADVARSEL: Når verktøyet trenger service, må bare identiske reservedeler benyttes. Bruk av uoriginale deler kan forårsake fare eller skader produktet. For å sikre trygg og pålitelig bruk må alle reparasjoner utføres av en kvalifisert fagperson.

⚠ ADVARSEL: For å unngå alvorlige personskader skal batteripakken alltid tas ut av produktet når du utfører rengjøring eller vedlikehold.

RENGJØRING

- Bruk en myk børste til å fjerne rusk fra alle luftinntak og fra skjærebladet.
- For å ta bort kvae og annet som klistrer seg til skjærebladet, kan du spraye med et egnet løsemiddel. Kjør motoren en kort stund så løsemidlet fordeles jevnt.
- Tørk av overflaten med en tørr klut.

⚠ ADVARSEL: Bruk aldri vann til rengjøring av verktøyet. Unngå bruk av løsemidler når plastdeler skal rengjøres. De fleste plasttyper er utsatt for skader fra ulike typer kommersielle løsemidler. Bruk rene kluter for å fjerne skitt, støv, olje, fett, osv.

SKJERPING AV BLADET

1. Ta ut batteripakken fra hekktrimmeren.
2. Fest skjærebladet i en skrustikke og fil den eksponerte snittflaten til hver bladtann. Fjern så lite materiale som mulig.
3. Ta skjærebladet til hekktrimmeren/gressklipperen ut av

skrustikken og juster det uslipte skjærebladet så den andre siden blir eksponert. Gjenta fremgangsmåten ovenfor til alle bladets tenner er skjerpet.

MERK: Ikke bruk verktøyet dersom skjærebladene er sløve eller skadede. Dette kan føre til overbelastning og vil ikke gi tilfredsstillende kutteresultat.

SMØRING AV BLADET

For best mulig drift og lengre levetid smøres verktøyet skjæreblad med lett maskinolje før og etter bruk.

Ta ut batteripakken og legg verktøyet på et flatt underlag. Påfør oljen langs kanten av det øverste bladet.

MERK: Ved lengre bruksperioder må bladet oljes under kutting.

TRANSPORT OG LAGRING

- Sett alltid skjoldet på skjærebladet før du lagrer eller transporterer verktøyet. Vær nøye med å unngå de skarpe tennene på bladet.
- Rengjør verktøyet grundig før du setter det bort.
- Oppbevar verktøyet innendørs, på et tørt sted som er utilgjengelig for barn.
- Holdes vekk fra etsende midler, for eksempel hagekjemikalier og avisingsalter.

⚠ ADVARSEL: Skjærebladene er svært skarpe. Når du håndterer skjæredelen, må du bruke kraftige og sklisikre beskyttelseshansker. Unngå å legge hender eller fingre mellom bladene eller i en annen posisjon der de kan bli klemt eller få kuttskader. Du må ALDRI ta på skjærebladene eller utføre service på verktøyet når batteripakken er installert.

Beskytt miljøet



Elektrisk utstyr, batterilader og batterier/oppladbare batterier skal ikke kastes i husholdningsavfall.

Ifølge EU-forskrift 2012/19/EU skal elektrisk og elektronisk utstyr som ikke lenger er brukbart, og som i henhold til EU-forskrift 2006/66/EC har defekte eller brukte batteripakker/batterier, samles inn som spesialavfall.

Hvis elektriske apparater kastes på fyllinger eller avfallsplasser, kan farlige substanser lekke ned i grunnvannet og komme inn i næringskjeden og skade din helse og ditt velvære.

NO



FEILSØKING

PROBLEM	ÅRSAK	LØSNING
Verktøyet virker ikke	<ul style="list-style-type: none">▪ Batteripakken er ikke festet til verktøyet.▪ Ingen elektrisk kontakt mellom verktøyet og batteriet▪ Batteripakken er utladet.	<ul style="list-style-type: none">▪ Fest batteripakken til verktøyet.▪ Fjern batteriet, sjekk kontakter og installer batteripakken.▪ Lad opp batteripakken.
Overoppheting av motoren	<ul style="list-style-type: none">▪ Pass på at avkjølingsåpningene ikke er tilstoppet med støv eller rusk	<ul style="list-style-type: none">▪ Rengjør og rens åpningene. Må ikke tildekkes med hånden under bruk

NO GARANTI

EGOs GARANTIREGLER

Besøk nettsiden egopowerplus.eu for å se fullstendige vilkår og betingelser for EGO-garantireglene.

ПРОЧИТАЙТЕ ВСЕ ИНСТРУКЦИИ!



ПРОЧИТАЙТЕ И РАЗБЕРИТЕСЬ С РУКОВОДСТВОМ ПОЛЬЗОВАТЕЛЯ

⚠ ПРЕДУПРЕЖДЕНИЕ. Чтобы обеспечить безопасность и надежность устройства, его ремонт и замену частей должен выполнять квалифицированный специалист.

СИМВОЛЫ БЕЗОПАСНОСТИ

Символы безопасности предназначены для привлечения внимания к возможным рискам. Символы безопасности, а также объяснения к ним, требуют особого внимания и понимания. Предупреждения по технике безопасности сами по себе не устраняют опасность.

Инструкции и предупреждения не заменяют соответствующие меры по предотвращению несчастных случаев.

⚠ ПРЕДУПРЕЖДЕНИЕ. Перед использованием устройства внимательно прочитайте все инструкции в данном руководстве пользователя и ознакомьтесь с предупреждающими символами безопасности, такими как «ОПАСНОСТЬ», «ПРЕДУПРЕЖДЕНИЕ» и «ВНИМАНИЕ». Несоблюдение всех приведенных ниже инструкций может привести к поражению электрическим током, возникновению пожара и/или получению серьезных травм.

ЗНАЧЕНИЕ СИМВОЛОВ

ПРЕДУПРЕЖДАЮЩИЙ СИМВОЛ Означает **УВЕДОМЛЕНИЯ, ПРЕДУПРЕЖДЕНИЯ и ПРЕДОСТЕРЕЖЕНИЯ.** Может использоваться с другими символами или изображениями.

⚠ ПРЕДУПРЕЖДЕНИЕ. В результате работы электроинструмента в глаза могут попасть посторонние предметы, что приведет к серьезному повреждению глаз. Перед началом использования электроинструмента всегда надевайте защитную маску или защитные очки с боковыми щитками и полнопрофильную защитную маску (при необходимости). Поверх очков или стандартных защитных очков рекомендуется надевать безопасную маску с широким обзором.

ИНСТРУКЦИИ ПО ТЕХНИКЕ БЕЗОПАСНОСТИ

Далее приведено изображение и описание символов безопасности, которые могут присутствовать на данном устройстве. Перед сборкой или использованием внимательно прочитайте все инструкции, приведенные на устройстве, и соблюдайте их.

	Предупреждение об опасности	Указывает на потенциальную опасность получения травмы.
	Внимательно прочитайте руководство пользователя.	Прочитайте руководство по эксплуатации, чтобы уменьшить риск получения травм.
	Не оставляйте под дождем.	Во время дождя не используйте устройство и не оставляйте его вне помещения.
	Используйте средства защиты глаз	При использовании инструмента всегда надевайте защитные очки, защитные очки с боковыми щитками или лицевые щитки.
	Всегда держите руки и ноги подальше от режущего инструмента.	Во время работы держите электроинструмент обеими руками. Потеря контроля над электроинструментом может привести к получению тяжелых или смертельных травм. Чтобы снизить риск получения травм от порезов, держите руки и ноги подальше от режущего инструмента. Никогда не прикасайтесь к движущемуся режущему инструменту руками и любыми другими частями тела.
	После выключения двигателя режущие элементы продолжают вращаться!	После выключения двигателя режущие элементы продолжают вращаться!
	Не позволяйте посторонним людям находиться поблизости!	Не позволяйте посторонним находиться поблизости!

RU

	CE	Соответствует основным требованиям стандартов безопасности Европейских директив.
	UKCA	Данный продукт соответствует действующему законодательству Великобритании.
	WEEE	Неисправные электрические устройства нельзя выбрасывать вместе с бытовым мусором. Сдавайте их в авторизованные пункты сбора и утилизации.
	Символы переработки	Не выбрасывайте батареи и аккумуляторы вместе с бытовым мусором, не бросайте их в огонь или в воду. Батареи и аккумуляторы необходимо собирать, перерабатывать и утилизировать безопасным для окружающей среды способом, так как они содержат литий-ионные.
V	Вольт	Напряжение
A	Ампер	Сила тока
Hz	Герц	Частота (оборотов в секунду)
W	Ватт	Мощность
min	Минуты	Время
	Переменный ток	Тип тока
	Постоянный ток	Тип или характеристика тока
n_0	Скорость работы без нагрузки	Скорость вращения без нагрузки
.../min	В минуту	Оборотов в минуту

ОБЩИЕ ПРАВИЛА ТЕХНИКИ БЕЗОПАСНОСТИ ПРИ РАБОТЕ С АККУМУЛЯТОРНЫМИ ЭЛЕКТРОИНСТРУМЕНТАМИ

⚠ ПРЕДУПРЕЖДЕНИЕ. Прочитайте все правила безопасности, инструкции, иллюстрации и спецификации, прилагаемые к этому электроинструменту. Невыполнение изложенных ниже инструкций может привести к поражению электрическим током, пожару и (или) тяжелым травмам.

Сохраните все предупреждения и инструкции для использования в будущем.

Термин «электроинструмент» в предупреждениях означает электрический инструмент с питанием от аккумулятора (без кабеля).

БЕЗОПАСНОСТЬ РАБОЧЕГО МЕСТА

- Обеспечьте чистоту и освещенность рабочего места. Загроможденные и плохо освещенные места служат причиной несчастных случаев.
- Не используйте электроинструменты во взрывоопасных местах, например вблизи горючих жидкостей, газов или пыли. Электроинструменты генерируют искры, которые могут воспламенить пыль или испарения.
- Не позволяйте детям и посторонним находиться вблизи работающего электроинструмента. Отвлекающие факторы могут привести к потере контроля.

ЭЛЕКТРОБЕЗОПАСНОСТЬ

- Не подвергайте электроинструменты воздействию дождя или влаги. При попадании воды в электроинструмент увеличивается риск поражения электрическим током.

ЛИЧНАЯ БЕЗОПАСНОСТЬ

- При использовании электроинструмента будьте бдительны, следите за своими действиями и следуйте здравому смыслу. Не пользуйтесь электроинструментом, если вы устали или находитесь под воздействием наркотиков, алкоголя или медикаментов. Даже кратковременная невнимательность при работе с электроинструментом может привести к тяжелым травмам.

RU

- Используйте средства индивидуальной защиты. Всегда используйте защитные средства для глаз. Защитное оборудование, такое как противопылевая маска, нескользкая предохранительная обувь, жесткая каска или устройства защиты органов слуха в соответствующих условиях уменьшает риск травмирования.
- Не допускайте непредвиденных запусков. Перед переноской инструмента и установкой в него аккумулятора убедитесь, что выключатель находится в выключенном положении. Не держите палец на выключателе при переноске электроинструментов и не включайте вилку в розетку, если электроинструмент включен. Это может привести к несчастному случаю.
- Перед включением электроинструмента снимите с него регулировочные инструменты и гаечные ключи. Регулировочный инструмент или гаечный ключ, оставленный на вращающейся части электроинструмента, может стать причиной травмы.
- Не тянитесь. Всегда сохраняйте устойчивое положение и равновесие. Это позволит лучше контролировать электроинструмент в непредвиденных ситуациях.
- Одевайтесь надлежащим образом. Не надевайте свободную одежду и украшения. Держите волосы и одежду подальше от движущихся частей. Свободная одежда, украшения и длинные волосы могут попасть в движущиеся части.
- При наличии устройств для отвода и сбора пыли убедитесь, что они подключены и правильно работают. Использование пылеулавливающих устройств снижает вред, причиняемый пылью.
- Не допускайте небрежности, которая может возникнуть из-за частого использования инструмента и повлечь за собой самоуверенность и игнорирование правил безопасности. Неосторожное действие может причинить серьезную травму за доли секунды.

ИСПОЛЬЗОВАНИЕ И ОБСЛУЖИВАНИЕ ЭЛЕКТРОИНСТРУМЕНТА

- Не прикладывайте к электроинструменту чрезмерных усилий. Используйте подходящий для ваших задач электроинструмент. Правильно выбранный электроинструмент безопасен и лучше работает при номинальной мощности.
- Не используйте электроинструмент, если его выключатель неисправен. Электроинструменты с неисправным выключателем опасны и подлежат ремонту.
- Перед извлечением застрявшего материала,

регулировкой, сменой принадлежностей или хранением извлеките аккумулятор (если возможно) из электроинструмента и (или) активируйте устройство отключения аккумулятора. Такие меры предосторожности уменьшают риск случайного запуска электроинструмента.

- Храните неиспользуемые электроинструменты в местах, недоступных для детей, и не доверяйте электроинструмент лицам, не знакомым с ним и с этими инструкциями. Электроинструменты опасны в руках неподготовленных пользователей.
- Выполняйте техническое обслуживание электроинструментов и принадлежностей. Проверьте выравнивание и сцепление подвижных деталей, наличие поломок и прочие условия, которые могут повлиять на работу электроинструмента. Если электроинструмент поврежден, перед использованием его необходимо отремонтировать. Недостаточный уход за электроинструментом и принадлежностями является причиной многих несчастных случаев.
- Храните режущие инструменты в чистоте и заточенном состоянии. Правильно обслуживаемые и хорошо заточенные режущие инструменты меньше заклинивают и лучше контролируются.
- Используйте электроинструмент, аксессуары, насадки и т. п. в соответствии с этими инструкциями, учитывая условия и специфику выполняемой работы. Использование электроинструмента для выполнения непредусмотренных операций может привести к опасным ситуациям.
- Следите за тем, чтобы рукоятки и поверхности захвата были сухими и чистыми и на них не было масла или смазочного материала. Скользкие рукоятки и поверхности захвата могут привести к небезопасному обращению и (или) потере контроля над инструментом.
- Держите кабели подальше от рабочей зоны инструмента. Во время использования кабель может исчезнуть из поля зрения и случайно попасть под инструмент.

ЭКСПЛУАТАЦИЯ И ОБСЛУЖИВАНИЕ ИНСТРУМЕНТА С ПИТАНИЕМ ОТ АККУМУЛЯТОРА

- Заряжайте аккумуляторы только с помощью зарядного устройства, указанного изготовителем. Зарядное устройство, предназначенное для одного типа аккумуляторных батарей, может стать причиной пожара при использовании с другим типом батарей.

RU

- Используйте электроинструмент только со специально предназначенными для него аккумуляторами. Использование любого другого вида аккумуляторных батарей может стать причиной несчастных случаев или пожара.
- Когда аккумулятор не используется, храните его отдельно от металлических предметов — канцелярских скрепок, монет, ключей, гвоздей, винтов и др. — они могут замкнуть контакты. Короткое замыкание контактов аккумуляторной батареи может стать причиной ожогов или пожара.
- При неблагоприятных обстоятельствах из аккумулятора может потечь электролит; избегайте контакта с ним. При случайном контакте промойте водой. Если электролит попал в глаза, обратитесь к врачу. Жидкость из аккумуляторной батареи может вызвать раздражение и ожоги.
- Не используйте аккумулятор и инструмент, если они повреждены или подвергались модификациям. Поведение поврежденных или модифицированных аккумуляторов может быть непредсказуемым, что приведет к возгоранию, взрыву и риску получения травм.
- Не подвергайте аккумуляторную батарею и инструмент воздействию огня и высокой температуры. Воздействие огня или температуры выше 130°C может привести к взрыву.
- Следуйте всем инструкциям по зарядке и не заряжайте аккумулятор и инструмент при температуре, выходящей за пределы указанного диапазона. Если зарядка выполняется неправильно или в условиях неподходящей температуры, это может привести к повреждению аккумулятора и возгоранию.

РЕМОНТ

- Ремонт электроинструмента должен производиться квалифицированным специалистом с использованием только идентичных запасных частей. Это обеспечит безопасную работу электроинструмента.
- Никогда не выполняйте обслуживание поврежденного аккумулятора. Обслуживание аккумуляторов должно выполняться только производителем или в авторизованном сервисном центре.

⚠ ПРЕДУПРЕЖДЕНИЕ. Перед работой проверьте живую изгородь на наличие посторонних объектов (например, проволочных ограждений). Используйте кусторез только с правильно установленным щитком. Использование кустореза без соответствующего щитка может привести к получению серьезной травмы.

ПРЕДОСТЕРЕЖЕНИЯ ОБ ОПАСНОСТИ ПРИ ИСПОЛЬЗОВАНИИ КУСТОРЕЗА

- **Не используйте кусторез при плохих погодных условиях, особенно в грозу.** Это позволит снизить риск удара молнией.
- **Держите все кабели питания подальше от рабочей зоны.** Во время использования кабель может затеряться в кустах и случайно попасть под режущий элемент.
- **Держите кусторез только за поверхности с защитным покрытием, так как режущий элемент может коснуться скрытой электропроводки или собственного кабеля.** Касание режущим элементом проводки под напряжением может передать напряжение на металлические части электроинструмента и привести к поражению оператора электрическим током.
- **Следите за тем, чтобы части тела находились на расстоянии от режущего элемента. Не убирайте срезанные части и не держите обрезаемые части во время вращения режущего элемента.** После выключения устройства ножи продолжают вращаться еще некоторое время. Даже кратковременная невнимательность при использовании устройства может привести к серьезным травмам.
- **При извлечении застрявшего материала и ремонте кустореза убедитесь, что все выключатели питания находятся в выключенном положении, а кабель питания отсоединен.** Случайная активация кустореза при извлечении застрявшего материала или ремонте может привести к серьезным травмам.
- **Переносите кусторез за рукоятку при остановленном режущем элементе и следите за тем, чтобы не нажать на выключатель питания.** Надлежащее обращение с кусторезом снижает риск случайного запуска и получения травм в результате контакта с режущими элементами.
- **Во время транспортировки или хранения режущий элемент должен быть закрыт чехлом.** Надлежащее использование кустореза снижает риск получения травм в результате контакта с режущими элементами.

ОСОБЫЕ ПРАВИЛА ТЕХНИКИ БЕЗОПАСНОСТИ ПРИ ИСПОЛЬЗОВАНИИ САДОВЫХ НОЖНИЦ

**Не убирайте срезанные части и не держите
обрезаемые части во время вращения ножей.**

- Руки должны находиться на безопасном расстоянии от ножей. Не используйте устройство при плохих погодных условиях, особенно в грозу.

**ДОПОЛНИТЕЛЬНЫЕ ОБЩИЕ ПРАВИЛА
ТЕХНИКИ БЕЗОПАСНОСТИ ПРИ РАБОТЕ С
ЭЛЕКТРОИНСТРУМЕНТАМИ**

- Удалите обрезки, только когда устройство выключено и из него извлечен аккумулятор.
- Используйте только аккумуляторы и зарядные устройства, указанные ниже.

АККУМУЛЯТОР	ЗАРЯДНОЕ УСТРОЙСТВО
СВА0240	ССН0450Е

- Не пытайтесь брать или удалять обрезки во время работы устройства.
- Удаляйте обрезки, только когда устройство выключено и из него извлечен аккумулятор.
- Во время использования устройства следите за тем, чтобы ваше положение было устойчивым и безопасным. Всегда сохраняйте устойчивое положение на лестнице и при использовании устройства.
- Не перегружайте устройство.
- Если устройство чрезмерно вибрирует, немедленно проверьте его. Чрезмерная вибрация может нанести травмы.
- Следуйте инструкциям в разделе о выполнении обслуживания в данном руководстве. Не пытайтесь вносить какие-либо изменения в конструкцию устройства. Информация о выполнении обслуживания и ремонта приведена в данном руководстве пользователя.
- Используйте устройство только при дневном свете или хорошем искусственном освещении.
- Перед запуском двигателя убедитесь, что режущие элементы находятся на достаточном расстоянии от рук и ног.
- Всегда извлекайте аккумулятор:
 - если устройство остается без присмотра;
 - перед очисткой засорения;
 - перед проверкой, очисткой или ремонтом устройства;
 - после столкновения с посторонним предметом;
 - в случае чрезмерной вибрации устройства.

- Чтобы не допустить получения травм, руки и ноги должны находиться на безопасном расстоянии от режущих элементов.
- Следите за тем, чтобы вентиляционные отверстия не были засорены.
- Никогда не позволяйте пользоваться устройством детям или людям, не знакомым с этими инструкциями. Местные нормы могут ограничивать возраст оператора.
- Не используйте устройство, если рядом находятся люди (особенно дети) или животные.
- При работе с устройством надевайте защитные очки и прочную обувь.
- Регулярно проверяйте и обслуживайте устройство. Ремонт изделия должен выполнять только авторизованный специалист.
- Если инструмент не используется, храните его в недоступном для детей месте.
- Используйте только прилагаемый к устройству аккумулятор.
- Не допускайте контакта кабеля питания и удлинительного кабеля с режущими элементами.
- Не используйте инструмент, если щитки повреждены или не установлены.
- Используйте только запасные части и дополнительные приспособления, рекомендованные производителем.
- Данное устройство не предназначено для использования лицами (в том числе детьми) с ограниченными физическими, сенсорными или умственными возможностями либо недостатком опыта и знаний, кроме случаев, когда они находятся под присмотром либо проинструктированы относительно использования устройства лицом, ответственным за их безопасность. Следите за тем, чтобы дети не играли с этим устройством.

RU

⚠ ПРЕДУПРЕЖДЕНИЕ. Это устройство создает во время работы электромагнитное поле. Это поле при определенных обстоятельствах может влиять на работу активных или пассивных медицинских имплантатов. Чтобы снизить риск серьезных или смертельных травм, мы рекомендуем лицам с медицинскими имплантатами проконсультироваться со своим врачом и изготовителем имплантата, прежде чем приступать к работе с инструментом.

**ПРАВИЛА ТЕХНИКИ БЕЗОПАСНОСТИ ПРИ
ИСПОЛЬЗОВАНИИ АККУМУЛЯТОРА И
ЗАРЯДНОГО УСТРОЙСТВА**

- Следите за тем, чтобы на устройство не попадали дождь и влага. Попадание воды в зарядное устройство увеличивает риск поражения электрическим током.
- Заряжайте аккумуляторы только с помощью зарядного устройства, указанного изготовителем. Зарядное устройство, предназначенное для одного типа аккумуляторных батарей, может стать причиной пожара при использовании с другим типом батарей.
- Не заряжайте другие аккумуляторы. Зарядное устройство предназначено только для зарядки литий-ионных аккумуляторов с напряжением в пределах указанного диапазона. В противном случае существует риск возгорания и взрыва.
- Следите за тем, чтобы аккумулятор всегда был чистым. Загрязнение может привести к поражению электрическим током.
- Перед каждым использованием проверяйте зарядное устройство, кабель и вилку. В случае обнаружения повреждений не пользуйтесь зарядным устройством. Не открывайте зарядное устройство самостоятельно; ремонт должен выполняться только квалифицированным специалистом с использованием оригинальных запчастей. Поврежденные зарядные устройства, кабели или вилки увеличивают риск поражения электрическим током.
- Не используйте зарядное устройство на легковоспламеняющихся поверхностях (таких как бумага, текстиль и др.) или в огнеопасной среде. Существует опасность возгорания из-за нагрева зарядного устройства во время зарядки.
- При неблагоприятных обстоятельствах из аккумулятора может потечь электролит; избегайте контакта с ним. При случайном контакте промойте водой. Если жидкость попала в глаза, обратитесь к врачу. Жидкость из аккумуляторной батареи может вызвать раздражение и ожоги.
- Не вскрывайте аккумулятор самостоятельно. Существует риск короткого замыкания.
- Защищайте аккумулятор от воздействия тепла, в том числе от продолжительного солнечного излучения и огня. Существует опасность взрыва.
- Не допускайте короткого замыкания контактов аккумулятора. Существует опасность взрыва.
- В случае повреждения и неправильного использования аккумулятора из него могут выделяться пары. Проветрите помещение и обратитесь за медицинской

помощью при возникновении жалоб. Пары могут вызвать раздражение дыхательной системы.

СОХРАНИТЕ ДАННЫЕ ИНСТРУКЦИИ!

ТЕХНИЧЕСКИЕ ХАРАКТЕРИСТИКИ

Модель	Гравировка	Травяной кустарник
Напряжение	12 V ---	12 V ---
Скорость работы без нагрузки	2400/мин	2400 /мин
Длина режущего элемента	NA	20 см
Производительность резания	115 мм	8 мм
Масса (без аккумулятора)	0,87 кг	0,95 кг
Измеренный уровень звуковой мощности L_{WA} $K=3$ дБ (А)	81 дБ(А)	81 дБ(А)
Уровень звукового давления в рабочем состоянии L_{PA} $ K=3$ дБ (А)	70 дБ (А)	73 дБ (А)
Гарантированный уровень звуковой мощности L_{WA} (в соответствии с 2000/14/ЕС)	84 дБ (А)	84 дБ (А)
Вибрация a_{rh} $K=1,5$ м/с ²	≤ 2,5 м/с ²	≤ 2,5 м/с ²

- Указанное общее значение вибрации было определено с помощью стандартного теста и может быть использовано для сравнения разных инструментов.
- Указанное общее значение вибрации также может использоваться для предварительной оценки уровня воздействия.

ПРИМЕЧАНИЕ. Реальное вибрационное воздействие электроинструмента может отличаться от указанного в зависимости от способа использования. В целях безопасности оператор должен надевать перчатки и средства защиты органов слуха во время использования устройства.

УПАКОВОЧНЫЙ ЛИСТ

RU

НАЗВАНИЕ ДЕТАЛИ	КОЛИЧЕСТВО
Ножницы	1
Щиток	1
Руководство по эксплуатации	1
Лезвие садовых ножниц	1
Режущий элемент кустореза	1

ОПИСАНИЕ

ЧАСТИ ИНСТРУМЕНТА (Рис. А)

1. Курковый переключатель
2. Кнопка блокировки
3. Индикатор питания
4. Щиток
5. Кнопка быстрого извлечения режущего элемента
6. Лезвие садовых ножниц
7. Режущий элемент кустореза

СБОРКА

⚠ ПРЕДУПРЕЖДЕНИЕ. Если какие-либо части повреждены или отсутствуют, не используйте устройство, пока они не будут установлены. Использование устройства в случае повреждения или отсутствия частей может привести к получению серьезной травмы.

⚠ ПРЕДУПРЕЖДЕНИЕ. Чтобы предотвратить случайное включение устройства и получение серьезной травмы, во время сборки извлекайте аккумулятор.

УСТАНОВКА принадлежностей (Рис. В)

В-1	Выступ
-----	--------

Инструмент имеет две сменных принадлежности: садовые ножницы и режущий элемент кустореза.

- 1) Извлеките аккумулятор.
- 2) Совместите отверстие на принадлежности с выступом на инструменте.
- 3) Вставьте выступ на инструменте в отверстие на принадлежности.
- 4) Прижмите принадлежность до щелчка, который означает, что принадлежность зафиксирована на месте.

ИСПОЛЬЗОВАНИЕ

⚠ ПРЕДУПРЕЖДЕНИЕ. Не допускайте небрежности и беспечности при работе с устройством. Помните, что потери бдительности на долю секунды достаточно для получения серьезной травмы.

⚠ ПРЕДУПРЕЖДЕНИЕ. Всегда надевайте защитные очки с боковыми щитками, а также используйте защиту органов слуха. В противном случае выбрасываемые предметы могут попасть в глаза, что приведет к получению серьезной травмы.

⚠ ПРЕДУПРЕЖДЕНИЕ. Чтобы предотвратить случайное включение устройства и получение серьезной травмы, извлекайте аккумулятор перед выполнением сборки, регулировки и очистки, а также когда устройство не используется.

⚠ ПРЕДУПРЕЖДЕНИЕ. Не используйте насадки или дополнительные приспособления, не рекомендованные EGO™. Использование нереконструированных насадок и дополнительных приспособлений может привести к серьезным травмам.

Перед каждым использованием полностью проверяйте устройство на наличие поврежденных, отсутствующих или ослабленных частей, таких как винты, гайки, болты, заглушки и т. д. Надежно закрепите все фиксаторы и заглушки и не пользуйтесь устройством до тех пор, пока не будут заменены поврежденные или отсутствующие части.

ПРИМЕНЕНИЕ

Данное устройство можно использовать для обрезки живых изгородей, кустов и кустарниковых растений с диаметром веток не более Ø8 мм.

ПРИМЕЧАНИЕ. Инструмент должен использоваться только по назначению. Любое другое использование, кроме упомянутого, считается ненадлежащим.

ЗАРЯДКА АККУМУЛЯТОРА

Выполняйте зарядку только внутри помещений. Используйте только зарядные устройства, перечисленные на странице принадлежностей. Только эти зарядные устройства подходят для литий-ионного аккумулятора, используемого в данном электроинструменте.

Аккумулятор поставляется частично заряженным. Чтобы обеспечить полную емкость аккумулятора, перед первым использованием инструмента полностью зарядите аккумулятор с помощью зарядного устройства. Литий-ионный аккумулятор можно заряжать в любое время без ущерба для срока его службы. Прерывание процесса зарядки не приведет к повреждению аккумулятора.

⚠ ПРЕДУПРЕЖДЕНИЕ. Не продолжайте прижимать

RU

курковый переключатель после автоматического выключения устройства. Это может привести к повреждению аккумулятора.

Чтобы извлечь аккумулятор, нажмите кнопку фиксации аккумулятора и потяните его вниз. Не прилагайте чрезмерных усилий.

Аккумулятор оснащен регулятором температуры НТК, который позволяет выполнять зарядку только в диапазоне температур от 5 до 40°C. Это позволяет продлить срок службы аккумулятора.

Соблюдайте примечания по утилизации.

ЗАРЯДКА АККУМУЛЯТОРА (Рис. С)

Перед первым использованием необходимо полностью зарядить аккумулятор.

- 1) Заряжайте литий-ионный аккумулятор с помощью подходящего зарядного устройства.
- 2) Подключите зарядное устройство к источнику питания. Красный индикатор неисправности, зеленый индикатор нормального состояния и оранжевый индикатор функции Quick Boost будут светиться в течение одной секунды, а затем погаснут.
- 3) Совместите выпирающие ребра на аккумуляторе с пазом зарядного устройства.
- 4) Вставьте аккумулятор в зарядное устройство.
- 5) Зарядное устройство установит связь с аккумулятором и определит его состояние.
- 6) Когда температура аккумулятора находится в диапазоне от 10 до 40°C и он значительно разряжен, кнопка Quick Boost будет светиться оранжевым.
- 7) Когда аккумулятор будет заряжен примерно до 25 % емкости, зеленый индикатор начнет мигать, указывая на использование нормальной зарядки.
- 8) Зеленый индикатор будет продолжать мигать во время зарядки аккумулятора. После завершения зарядки на зарядном устройстве начнет светиться зеленый светодиодный индикатор. Мигающий красный индикатор указывает на неисправность аккумулятора или плохой контакт между аккумулятором и зарядным устройством.
- 9) Если оставить аккумулятор в зарядном устройстве, он полностью зарядится, но перезарядка не будет.

УСТАНОВКА И ИЗВЛЕЧЕНИЕ АККУМУЛЯТОРА (Рис. D)

Зарядите перед первым использованием.

Установка

Совместите выпирающее ребро на аккумуляторе с

пазами на ручке инструмента, а затем вставьте его в рукоятку.

Извлечение

Нажмите кнопку фиксации аккумулятора, расположенную с обеих его сторон, чтобы разблокировать аккумулятор и извлечь его.

▲ ПРЕДУПРЕЖДЕНИЕ. Всегда следите за положением своих ног, а за также за местонахождением детей и животных, когда нажимаете на кнопку фиксации аккумулятора. Падение аккумулятора может привести к серьезным травмам. НИКОГДА не извлекайте аккумулятор, если находитесь на возвышенности.

ВКЛЮЧЕНИЕ И ВЫКЛЮЧЕНИЕ ИНСТРУМЕНТА (Рис. E)

Включение

Чтобы включить инструмент, сдвиньте кнопку защитной блокировки вперед и зажмите курковый переключатель.

Выключение

Чтобы отключить инструмент, отпустите курковый переключатель.

ПРИМЕЧАНИЕ. Устройство нельзя включить, просто зажав курковый переключатель.

ИНДИКАТОР ПИТАНИЯ

Устройство оснащено индикатором питания, который отображает уровень заряда аккумулятора.

Индикатор питания	Значение
Светится зеленым	Заряд аккумулятора не менее 50%
Светится оранжевым	Заряд аккумулятора от 10 до 50%
Светится красным	Низкий уровень заряда

ИСПОЛЬЗОВАНИЕ КУСТОРЕЗА (Рис. F)

▲ ПРЕДУПРЕЖДЕНИЕ. Если в режущий элемент попал электропровод, НЕ КАСАЙТЕСЬ РЕЖУЩЕГО ЭЛЕМЕНТА! ОН МОЖЕТ БЫТЬ ПОД НАПРЯЖЕНИЕМ И ОЧЕНЬ ОПАСЕН. Продолжайте удерживать кусторез за изолированную заднюю рукоятку или отложите в сторону безопасным способом. Прежде чем удалить застрявший в режущем элементе провод, отключите поврежденный провод от электросети. В противном случае это может привести к серьезным травмам или

летальному исходу.

⚠ ПРЕДУПРЕЖДЕНИЕ. Чтобы предотвратить получение серьезных травм, держите руки подальше от режущего элемента. Не убирайте срезанные части и не держите обрезаемые части во время вращения режущих элементов. Прежде чем очистить режущий элемент от застрявшего материала, убедитесь, что режущий элемент полностью остановился и аккумулятор извлечен из устройства. При обращении с инструментом не беритесь за открытые режущие элементы или режущие края.

⚠ ПРЕДУПРЕЖДЕНИЕ. Очищайте обрабатываемый участок перед каждым использованием инструмента. Удалите все предметы, такие как кабели, осветительные приборы, проволока или веревки, которые могут запутаться в режущих элементах и создать риск получения серьезных травм.

⚠ ПРЕДУПРЕЖДЕНИЕ. Не срезайте сразу большие объемы и не пытайтесь прорезать плотный кустарник. В противном случае ножи запутаются, а производительность резки снизится.

ПРИМЕЧАНИЕ. При подравнивании подраста выполняйте широкие махи (подобно подметанию), чтобы подача стволов выполнялась непосредственно в ножи. У более старых зарослей стволы толще и их легче всего обрезать движением распиливания. Для обрезки крупных стволов используйте неприводную ручную пилу или пилу для обрезки ветвей.

Стрижка подраста

Наиболее эффективны широкие размашистые движения, при которых ветки подаются на зубцы ножа. Для достижения наилучших результатов слегка наклоните нож в направлении движения. Один взмах обычно позволяет срезать все ветки на пути ножа.

Стрижка густого подраста

Для обрезки старого подраста с более толстыми ветками используйте дополнительное давление при проходе ножом через растительность. Это позволяет быстрее очистить нож и подавать толстые ветки прямо на его зубцы. Медленно направляйте инструмент сквозь густые ветки, используя только часть режущего края. Если инструмент застрянет в этих густых ветках, немедленно остановитесь и отпустите курковый переключатель.

ИСПОЛЬЗОВАНИЕ САДОВЫХ НОЖИЦ (Рис. G)

⚠ ПРЕДУПРЕЖДЕНИЕ. Внимательно прочитайте все инструкции по технике безопасности и руководство пользователя и всегда следуйте им.

- 1) Используйте садовые ножницы только для срезания травы и сорняков.
- 2) Для достижения наилучших результатов выполняйте стрижку только в сухую погоду. Однако вода или влага в траве или на земле не создают опасность поражения электрическим током от этого инструмента.
- 3) Держите свободную руку подальше от ножа и сохраняйте устойчивое рабочее положение, чтобы не подскользнуться. Не тянитесь.
- 4) Ведите нож через траву в темпе, который позволяет поддерживать скорость резки инструмента. Ведите медленнее, если нож стал замедляться. Остерегайтесь посторонних предметов в траве.

ОБСЛУЖИВАНИЕ

⚠ ПРЕДУПРЕЖДЕНИЕ. При ремонте используйте только идентичные запасные части. Использование других запасных частей может привести к возникновению опасной ситуации или повреждению устройства. Для обеспечения безопасности и надежности устройства его ремонт должен выполнять квалифицированный специалист.

⚠ ПРЕДУПРЕЖДЕНИЕ. Во избежание травм всегда извлекайте аккумулятор из устройства перед чистой или обслуживанием.

ОЧИСТКА

- Используйте мягкую щетку, чтобы удалить загрязнения из воздухозаборных отверстий и с режущего элемента.
- Для удаления смолы и других липких загрязнений распылите на режущий элемент растворитель для смол. Запустите двигатель на короткое время, чтобы растворитель равномерно распределился по режущему элементу.
- Протрите поверхность сухой тканью.

⚠ ПРЕДУПРЕЖДЕНИЕ. Никогда не используйте воду для очистки инструмента. Не используйте растворители для очистки пластиковых частей. Большинство пластиковых частей чувствительны к различным бытовым растворителям. Для очистки от грязи, пыли, масла, смазки и т. п. используйте чистую ткань.

ЗАТОЧКА РЕЖУЩЕГО ЭЛЕМЕНТА

RU

1. Извлеките аккумулятор из кустореза.
2. Зафиксируйте режущий элемент в тисках и используйте напильник, чтобы удалить выступающую режущую поверхность с каждого зубца. Постарайтесь снять как можно меньше материала.
3. Извлеките кусторез/садовые ножницы из тисков и переверните необработанной поверхностью вверх. Повторяйте описанные процедуры до тех пор, пока все зубцы не будут заточены.

ПРИМЕЧАНИЕ. Не используйте инструмент с тупыми или поврежденными режущими элементами. Это может вызвать перегрузку и стать причиной неудовлетворительных результатов резки.

СМАЗКА РЕЖУЩЕГО ЭЛЕМЕНТА

Для обеспечения наилучшей производительности и увеличения срока службы режущего элемента смазывайте его легким машинным маслом перед каждым использованием и после него.

Извлеките аккумулятор и положите инструмент на ровную поверхность. Распределите масло вдоль края верхнего ножа.

ПРИМЕЧАНИЕ. При длительном использовании кустореза смазывайте нож во время резки.

ТРАНСПОРТИРОВКА И ХРАНЕНИЕ

- Перед хранением или транспортировкой кустореза всегда устанавливайте щиток режущего элемента. Будьте осторожны с острыми зубьями режущего элемента.
- Тщательно очистите инструмент перед хранением.
- Храните инструмент в сухом, хорошо проветриваемом помещении, недоступном для детей.
- Храните вдали от источников коррозии, таких как садовые удобрения и техническая соль.

⚠ ПРЕДУПРЕЖДЕНИЕ. Ножи очень острые.

При работе с режущим элементом надевайте нескользящие, сверхпрочные защитные перчатки. Не помещайте руки или пальцы между ножами и в любое другое положение, где они могут быть защемлены или отрезаны. НИКОГДА не прикасайтесь к ножам и не ремонтируйте устройство, если в нем установлен аккумулятор.

Защита окружающей среды



Не выбрасывайте электрооборудование, зарядные устройства, батарейки и аккумуляторы вместе с бытовыми отходами!

В соответствии с европейским законом 2012/19/EU электрическое и электронное оборудование, которое не подлежит дальнейшей эксплуатации, а также непригодные и использованные батарейки и аккумуляторы (согласно европейскому закону 2006/66/EC) должны быть утилизированы отдельно.

При утилизации электрических устройств на свалках в подземные воды могут просочиться опасные вещества, которые затем попадут в пищевую цепь и приведут к общему ухудшению здоровья и благополучия.

RU



УСТРАНЕНИЕ НЕПОЛАДОК

ПРОБЛЕМА	ПРИЧИНА	РЕШЕНИЕ
Инструмент не работает.	<ul style="list-style-type: none">■ Аккумулятор не установлен в инструмент.■ Нет электрического контакта между инструментом и аккумулятором.■ Аккумулятор разряжен.	<ul style="list-style-type: none">■ Установите аккумулятор в инструмент.■ Извлеките аккумулятор, проверьте контакты и установите его снова.■ Зарядите аккумулятор.
Двигатель перегрелся	<ul style="list-style-type: none">■ Убедитесь, что в вентиляционных отверстиях нет пыли и мусора.	<ul style="list-style-type: none">■ Очистите вентиляционные отверстия. Не закрывайте вентиляционные отверстия рукой во время использования.

ГАРАНТИЯ

ГАРАНТИЙНАЯ ПОЛИТИКА EGO

Посетите веб-сайт egopowerplus.eu, чтобы ознакомиться со всеми условиями и сроками гарантийной политики EGO.

RU

PRZECZYTAJ WSZYSTKIE INSTRUKCJE!



**PRZECZYTAJ ZE ZROZUMIENIEM
INSTRUKCJE OBSŁUGI**

⚠ OSTRZEŻENIE: Aby zagwarantować bezpieczeństwo i niezawodność, wszystkie naprawy i wymiany części powinny być wykonywane przez wykwalifikowanych techników serwisu.

SYMBOLY BEZPIECZEŃSTWA

Celem symboli bezpieczeństwa jest zwrócenie uwagi użytkownika na możliwe zagrożenia. Symbole bezpieczeństwa i objaśnienia do nich zasługują na to, aby je uważnie przestudiować i zrozumieć. Symbole bezpieczeństwa nie eliminują same z siebie jakichkolwiek zagrożeń.

Podawane w nich instrukcje i ostrzeżenia nie zastępują odpowiednich środków zapobiegania wypadkom.

⚠ OSTRZEŻENIE: Przed użyciem narzędzia należy koniecznie przeczytać ze zrozumieniem wszystkie instrukcje dotyczące bezpieczeństwa podane w podręczniku użytkownika, łącznie z wszystkimi symbolami ostrzegawczymi takimi jak „**NIEBEZPIECZEŃSTWO**”, „**OSTRZEŻENIE**” i „**UWAGA**”. Niestosowanie się do wszystkich podanych niżej instrukcji może doprowadzić do porażenia prądem, pożaru i/lub poważnych obrażeń.

ZNACZENIE SYMBOLI

SYMBOL OSTRZEGAWCZY: Oznacza **NIEBEZPIECZEŃSTWO, OSTRZEŻENIE** lub **PRZESTROGĘ**. Może być używany razem z innymi symbolami lub piktogramami.

⚠ OSTRZEŻENIE: Praca elektronarzędziami może spowodować wyrzucenie ciał obcych w oczy użytkownika, co może doprowadzić do poważnych urazów oczu. Przed rozpoczęciem pracy elektronarzędziem należy zawsze założyć gogle ochronne lub okulary z osłonami bocznymi, a w stosownych przypadkach także pełną osłonę na twarz. Zalecamy nakładanie na zwykłe okulary maski zabezpieczającej o szerokim polu widzenia lub stosowanie standardowych okularów zabezpieczających z osłonami bocznymi.

INSTRUKCJE DOTYCZĄCE BEZPIECZEŃSTWA

Na tej stronie pokazano i opisano symbole bezpieczeństwa, które mogą występować na produkcie. Przed podjęciem próby złożenia i użycia urządzenia należy przeczytać i zrozumieć wszystkie instrukcje dotyczące urządzenia oraz zastosować się do nich.

	Ostrzeżenie dotyczące bezpieczeństwa	Wskazuje na potencjalne ryzyko urazów ciała.
	Przeczytaj instrukcję operatora	Aby ograniczyć ryzyko urazów, użytkownik musi przeczytać instrukcję operatora.
	Chroń przed deszczem	Nie należy używać w deszczu, nie zostawiać na dworze podczas deszczu.
	Ochrona oczu	Zawsze noś osłonę na oczy lub okulary ochronne z bocznymi osłonami lub całkowitą osłonę twarzy podczas obsługi tego produktu.
	Ręce i stopy trzymaj z dala od elementów tnących	Nigdy nie należy próbować używać elektronarzędzia jedną ręką. Utrata kontroli nad elektronarzędziem może spowodować poważne obrażenia lub śmierć. Aby ograniczyć ryzyko ran ciętych, ręce i stopy należy trzymać z dala od narzędzia tnącego. Nigdy nie należy mocować poruszającego się narzędzia tnącego do ręki lub innej części ciała.
	Po wyłączeniu silnika elementy tnące przez jakiś czas jeszcze poruszają się!	Po wyłączeniu silnika elementy tnące przez jakiś czas jeszcze poruszają się.
	Osoby postronne trzymaj z daleka!	Osoby postronne trzymaj z dala od siebie!
	CE	Ten produkt jest zgodny z obowiązującymi dyrektywami WE.
	UKCA	Produkt jest zgodny z obowiązującym ustawodawstwem Wielkiej Brytanii.

PL

	WEEE	Zużytych urządzeń elektrycznych nie należy wyrzucać razem ze zwykłymi odpadami domowymi. Należy je oddać do autoryzowanego punktu recyklingu.
	Symbole dotyczące recyklingu	Akumulatorów/ baterii nie należy wyrzucać do zwykłych zmieszanych odpadów gospodarstw domowych, ani wrzucać do wody lub ognia. Akumulatory/baterie należy zbierać, poddawać recyklingowi lub utylizować w sposób przyjazny dla środowiska, ponieważ zawierają one jony litu.
V	Wolt	Napięcie
A	Ampery	Prąd
Hz	Herc	Częstotliwość (cykli na sekundę)
W	Wat	Moc
min	Minuty	Czas
	Prąd zmienny	Rodzaj prądu
	Prąd stały	Rodzaj lub charakterystyka prądu
n_0	Prędkość bez obciążenia	Prędkość obrotowa bez obciążenia
... /min	Na minutę	Obroty na minutę

OGÓLNE OSTRZEŻENIA DOTYCZĄCE ELEKTRONARZĘDZI NA BATERIE

⚠ OSTRZEŻENIE: Prosimy przeczytać wszystkie ostrzeżenia i instrukcje oraz przestudiować specyfikację i ilustracje dostarczone wraz z elektronarzędziem. Niestosowanie się do wszystkich podanych niżej instrukcji może doprowadzić do porażenia prądem, pożaru i/lub poważnych obrażeń.

Prosimy zachować na przyszłość wszystkie ostrzeżenia i instrukcje.

Termin „elektronarzędzie” występujący w ostrzeżeniach dotyczy narzędzia o zasilaniu akumulatorowym (bezprowadowego).

BEZPIECZEŃSTWO W MIEJSCU PRACY

- Należy dbać o czystość i dobre oświetlenie w miejscu pracy. Bałagan i złe oświetlenie sprzyjają wypadkom.

- Nie należy używać elektronarzędzi w miejscach zagrożonych wybuchem, np. w obecności łatwopalnych cieczy, gazów lub pyłu. Elektronarzędzia wytwarzają iskry, które mogą zapalić opary lub pył.

- W czasie pracy elektronarzędzie należy trzymać z dala od dzieci i osób postronnych. Chwila nieuwagi może spowodować utratę kontroli nad urządzeniem.

BEZPIECZEŃSTWO ELEKTRYCZNE

- Elektronarzędzia należy chronić przed deszczem i wilgocią. Woda dostająca się do wnętrza elektronarzędzia zwiększa ryzyko porażenia prądem.

BEZPIECZEŃSTWO OSOBISTE

- Podczas pracy narzędziem należy zachowywać czujność, patrzeć, co się robi i kierować się zdrowym rozsądkiem. Nie należy używać elektronarzędzia, gdy użytkownik jest zmęczony, albo pod wpływem narkotyków, alkoholu lub leków. Chwila nieuwagi w czasie posługiwania się elektronarzędziami może spowodować poważne obrażenia.
- Należy używać środków ochrony indywidualnej. Należy zawsze nosić okulary ochronne. Stosowanie w odpowiednich warunkach sprzętu ochronnego takiego jak np. maska przeciwpyłowa, obuwie ochronne z podeszwami antypoślizgowymi, kask lub ochronniki słuchu zmniejszy ewentualne obrażenia.
- Nie należy dopuszczać do przypadkowego włączenia. Należy pilnować, aby przed podłączeniem narzędzia do akumulatora oraz przed podniesieniem i przenoszeniem przełącznik był ustawiony w pozycji „wylączone”. Trzymanie palca na przełączniku włączającym w czasie przenoszenia elektronarzędzi lub podłączanie ich do zasilania, gdy przełącznik ustawiony jest w pozycji „włączone”, może doprowadzić do wypadku.
- Przed włączeniem elektronarzędzia należy usunąć wszystkie klucze regulacyjne i inne narzędzia. Klucz zaczepiony o obracającą się część elektronarzędzia może spowodować obrażenia.
- Nie należy sięgać za daleko. Należy zawsze dbać o utrzymanie równowagi i pewne podparcie nóg. W nieprzewidywanych sytuacjach zapewnia to lepszą kontrolę nad elektronarzędziem.
- Należy nosić odpowiednią odzież. Nie powinno się nosić luźnych ubrań ani biżuterii. Włosy i odzież należy trzymać w bezpiecznej odległości od poruszających się części. Luźne ubrania, biżuteria lub długie włosy mogą zaczepić się o poruszające się części.

PL

- Jeżeli urządzenie jest wyposażone w przystawkę do odsysania i zbierania pyłu, należy pilnować, aby była ona podłączona i właściwie stosowana. Używanie urządzeń służących do pochłaniania pyłu może zmniejszyć zagrożenia związane z pyłem.
- Nie wolno dopuścić do tego, aby poczucie znajomości narzędzia wynikające z jego częstego używania doprowadziło do lekceważenia i ignorowania zasad bezpieczeństwa. Jedno lekkomyślne działanie może w ułamku sekundy doprowadzić do ciężkich urazów.

UŻYWANIE I KONSERWOWANIE ELEKTRONARZĘDZI

- Elektronarzędzia nie należy forsować. Należy używać narzędzia dostosowanego do wykonywanej pracy. Odpowiednie narzędzie elektryczne wykona pracę lepiej i bezpieczniej, gdy pozwoli mu się pracować z prędkością/obrotami do jakich zostało zaprojektowane.
- Nie należy używać elektronarzędzia, jeżeli przełącznik zasilania nie włącza go lub nie wyłącza. Elektronarzędzie, którego nie da się kontrolować przełącznikiem, jest potencjalnie niebezpieczne i wymaga naprawy.
- Przed usunięciem zakleszczonych gałęzi jakąkolwiek regulacją, wymianą akcesoriów, czyszczeniem lub schowaniem elektronarzędzia należy wyjąć z narzędzia akumulator (o ile się da). Tego typu zapobiegawcze środki ostrożności zmniejszają ryzyko przypadkowego włączenia się elektronarzędzia.
- Nieużywane elektronarzędzia należy przechowywać w miejscu niedostępnym dla dzieci. Osobom, które nie znają narzędzia lub nie zapoznały się z instrukcją nie należy pozwalać go używać. W rękach nieprzeszkolonych użytkowników elektronarzędzia mogą stanowić zagrożenie.
- Elektronarzędzia i akcesoria należy utrzymywać w dobrym stanie. Należy kontrolować, czy części ruchome nie są odchylone od osi, nie zacinają się i nie są pęknięte lub uszkodzone w inny sposób, który mógłby wpłynąć na działanie narzędzia. W razie uszkodzenia, przed użyciem należy oddać narzędzie do naprawy. Wiele wypadków wynika ze złej konserwacji narzędzi i akcesoriów.
- Należy dbać o czystość i naostrenie narzędzi tnących. Odpowiednio utrzymane narzędzia tnące z ostrymi krawędziami tnącymi są mniej narażone na zakleszczanie się i łatwiej jest je kontrolować.

- Elektronarzędzi, akcesoriów, wiertła, bitów, itp. należy używać zgodnie z niniejszą instrukcją, z uwzględnieniem warunków i rodzaju wykonywanej pracy. Korzystanie z narzędzi niezgodnie z przeznaczeniem może prowadzić do niebezpiecznych sytuacji.
- Należy dbać o to, aby uchwyty były suche, czyste i niezaplamione olejem lub smarem. Śliskie uchwyty i powierzchnie do trzymania mogą prowadzić do niebezpiecznych sytuacji i/lub utraty kontroli nad narzędziem.
- Kable należy trzymać z dala od strefy pracy narzędzia. W czasie użytkowania kable mogą się schować w krzakach i mogą zostać przypadkowo uszkodzone przez narzędzie.

UŻYWANIE I KONSERWOWANIE NARZĘDZI AKUMULATOROWYCH

- Do ładowania należy używać wyłącznie ładowarki wskazanej przez producenta. Użycie ładowarki pochodzącej od jednego akumulatora do ładowania innego akumulatora grozi pożarem.
- Elektronarzędzi należy używać wyłącznie z dedykowanymi do nich akumulatorami. Użycie jakichkolwiek innych akumulatorów grozi obrażeniami i pożarem.
- Jeżeli akumulator nie jest używany, należy go przechowywać z dala od innych przedmiotów metalowych, np. spinaczy, monet, kluczy, gwoździ, śrub i innych drobnych przedmiotów metalowych, które mogłyby spowodować zwarcie wyprowadzeń akumulatora. Zwarcie wyprowadzeń akumulatora może doprowadzić do oparzenia lub pożaru.
- W niesprzyjających warunkach może dojść do wycieku cieczy z akumulatora. Należy wtedy unikać wszelkiego kontaktu z tą cieczą. W razie przypadkowego kontaktu ze skórą, zabrudzone miejsce należy obficie przemyć wodą. Jeżeli płyn dostanie się do oczu, należy dodatkowo zasięgnąć porady lekarza. Płyn wyciekający z akumulatora może powodować podrażnienie lub oparzenia.
- Nie należy używać akumulatora lub narzędzia, które są uszkodzone lub zostały poddane przeróbkom. Uszkodzone lub zmodyfikowane akumulatory mogą zachowywać się w sposób nieprzewidywalny, co może doprowadzić do pożaru lub wybuchu lub stwarzać ryzyko urazów.
- Nie należy narażać akumulatora lub narzędzia na kontakt z ogniem lub zbyt wysokimi temperaturami. Ogień lub temperatury przekraczające 130°C mogą doprowadzić do wybuchu.

- **Należy przestrzegać wszystkich instrukcji ładowania. Nie należy ładować akumulatora lub narzędzia poza przedziałem temperatur podanym w instrukcji.**
Ładowanie w sposób nieprawidłowy lub w temperaturze wykraczającej poza określony zakres może doprowadzić do uszkodzenia akumulatora i zwiększa ryzyko pożaru.

SERWISOWANIE

- **Serwisowanie elektronarzędzia należy powierzać wykwalifikowanemu serwisantowi, a do naprawy używać wyłącznie części zamiennych identycznych z oryginalnymi.** Zapewni to bezpieczeństwo eksploatacji elektronarzędzia.
- **Uszkodzonych akumulatorów nie należy nigdy naprawiać.** Jakiegokolwiek czynności serwisowe przy akumulatorach powinny być wykonywane wyłącznie przez producenta lub pracowników autoryzowanego serwisu.

⚠ OSTRZEŻENIE: Przed przystąpieniem do pracy należy sprawdzić żywoplot pod kątem przeszkód takich jak np. siatka ogrodzeniowa. Nożyc do żywoplotu należy używać tylko z właściwie zainstalowaną osłoną. Używanie nożyc do żywoplotu bez odpowiedniej osłony może doprowadzić do poważnych urazów ciała!

OSTRZEŻENIA DOTYCZĄCE NOŻYC DO ŻYWOPLÓTU

- **Nożyc do żywoplotu nie należy używać podczas niepogody, zwłaszcza zaś wtedy, gdy istnieje ryzyko uderzenia pioruna.** Zasada to ograniczyć ryzyko porażenia piorunem.
- **Wszystkie przewody zasilające i kable należy trzymać z dala od strefy cięcia.** Przewody zasilające i kable mogą się schować w krzakach i żywoplotach i mogą zostać przypadkowo przecięte ostrzem.
- **Nożycy do żywoplotu należy trzymać wyłącznie za izolowane uchwyty, ponieważ ostrze może natrafić na ukryte przewody lub własny kabel zasilający narzędzia.** Dotknięcie ostrzem przewodu pod napięciem może spowodować, że przez niez izolowane elementy metalowe nożyc do żywoplotu popłynie prąd, co grozi operatorowi porażeniem.
- **Wszystkie części ciała należy trzymać z dala od ostrza. Gdy ostrza poruszają się, nie należy usuwać ani przytrzymywać przycinanych gałęzi.** Po wyłączeniu narzędzia przelącznikiem ostrza przez jakiś czas jeszcze się poruszają. Chwila nieuwagi w czasie posługiwania się nożycami do żywoplotu może spowodować poważne obrażenia.
- **Podczas usuwania zaklinowanych materiałów lub serwisowania nożyc do żywoplotu należy pilnować, aby wszystkie przelączniki zasilania były ustawione**

w pozycji „wyłączone” i aby przewód zasilający był odłączony. Niespodziewane włączenie nożyc do żywoplotu w czasie serwisowania lub usuwania zaklinowanych materiałów może doprowadzić do poważnych urazów.

- **Nożycy do żywoplotu należy nosić za uchwyt z zatrzymanym ostrzem. Należy uważać, aby nie dotknąć przelącznika zasilania.** Właściwe noszenie nożyc do żywoplotu zmniejsza ryzyko przypadkowego włączenia i wynikających z niego urazów spowodowanych ostrzami.
- **Na czas transportu lub przechowywania nożyc do żywoplotu należy zawsze używać osłonę na ostrze.** Właściwe obchodzenie się z nożycami do żywoplotu zmniejsza ryzyko urazów ciała spowodowanych ostrzami.

SPECJALNE ZASADY BEZPIECZEŃSTWA DOTYCZĄCE NOŻYC DO TRAWY

Gdy noże ostrza poruszają się, nie należy próbować usuwać lub przytrzymywać przycinanego materiału.

- **Ręce należy trzymać z dala od ostrzy.** Należy unikać używania narzędzia podczas niepogody, zwłaszcza zaś wtedy, gdy istnieje ryzyko uderzenia pioruna.

PL

DODATKOWE OGÓLNE OSTRZEŻENIA DOTYCZĄCE ELEKTRONARZĘDZIA

- Ścinki można usuwać tylko wtedy, gdy urządzenie jest wyłączone i gdy wyjęty jest akumulator.
- Do urządzenia należy używać wyłącznie ładowarek i akumulatorów wymienionych poniżej:

PAKIET AKUMULATORA	ŁADOWARKA
CBA0240	CCH0450E

- W czasie pracy urządzenia nie należy próbować chwycić lub usuwać ścinek.
- Ścinki można usuwać tylko wtedy, gdy urządzenie jest wyłączone i gdy wyjęty jest akumulator.
- Podczas używania urządzenia, należy zawsze stać w bezpiecznej pozycji pracy. Podczas używania urządzenia, należy zawsze dbać o pewne podparcie stóp, w szczególności na schodach i stopniach.
- Urządzenia nie należy przeciążać.
- Jeżeli urządzenie zacznie nietypowo drgać, należy je natychmiast skontrolować. Nadmierne drgania mogą powodować obrażenia.
- Prosimy przestrzegać instrukcji dotyczących konserwacji i naprawy tego urządzenia. Nigdy nie

należy dokonywać jakichkolwiek przeróbek urządzenia. Informacje na temat konserwacji i naprawy podano w niniejszej instrukcji.

- Urządzenia należy używać wyłącznie przy świetle dziennym lub przy dobrym oświetleniu sztucznym.
- Silnik wolno włączyć dopiero wtedy, gdy ręce i stopy znajdują się z dala od elementu tnącego.
- W następujących sytuacjach należy zawsze wyjąć akumulator:
 - za każdym razem, gdy urządzenie zostaje pozostawione bez nadzoru
 - gdy urządzenie jest zapchane, przed jego czyszczeniem
 - przed kontrolą, czyszczeniem lub wykonywaniem prac przy urządzeniu
 - po uderzeniu w dowolny przedmiot
 - za każdym razem, gdy urządzenie wpada w nietypowe wibracje
- Należy uważać na ryzyko skaleczenia stóp i rąk elementem tnącym.
- Otwory wentylacyjne muszą być zawsze drożne.
- Nigdy nie należy pozwalać używać urządzenia osobom nieobeznanim z niniejszą instrukcją lub dzieciom. Przepisy lokalne mogą nakładać ograniczenia dotyczące wieku operatora.
- Nigdy nie należy używać urządzenia, gdy w pobliżu znajdują się ludzie (zwłaszcza dzieci) lub zwierzęta domowe.
- W czasie używania urządzenia należy nosić okulary i solidne buty.
- Narzędzie należy regularnie kontrolować i serwisować. Naprawy urządzenia powinny być wykonywane wyłącznie przez osoby z odpowiednimi uprawnieniami.
- Gdy urządzenie nie jest używane, należy je przechowywać w miejscu niedostępnym dla dzieci.
- Należy używać wyłącznie akumulatora dostarczonego w komplecie z urządzeniem.
- Przewód zasilający i przedłużacz należy trzymać w bezpiecznej odległości od elementów tnących.
- Urządzenia nie należy nigdy używać z uszkodzonymi osłonami lub bez założonych osłon.
- Należy używać wyłącznie części zamiennych i akcesoriów zalecanych przez producenta.
- Urządzenia nie powinny używać osoby (w tym dzieci) o ograniczeniach fizycznych, czuciowych lub psychicznych, ani osoby bez odpowiedniego doświadczenia lub wiedzy, chyba że opiekun odpowiedzialny za ich bezpieczeństwo nadzoruje

wykonywane przez nie czynności lub poinstruował je wcześniej na temat obsługi urządzenia. Aby nie dopuścić do zabawy urządzeniem, dzieci powinny pozostawać pod opieką osób dorosłych.

⚠ OSTRZEŻENIE: W czasie pracy narzędzie wytwarza pole elektromagnetyczne. Pole to może w pewnych okolicznościach zakłócać pracę aktywnych lub pasywnych implantów medycznych. Aby zmniejszyć ryzyko poważnych lub śmiertelnych obrażeń, zaleca się, aby osoby z implantami medycznymi przed rozpoczęciem używania maszyny skonsultowały się ze swoim lekarzem lub producentem implantów.

OSTRZEŻENIA DOTYCZĄCE AKUMULATORA/ŁADOWARKI DO AKUMULATORA

- Ładowarkę do akumulatora należy chronić przed deszczem i wilgocią. Dostanie się wody do ładowarki do akumulatora zwiększa ryzyko porażenia prądem.
- Do ładowania należy używać wyłącznie ładowarki wskazanej przez producenta. Użycie ładowarki pochodzącej od jednego akumulatora do ładowania innego akumulatora grozi pożarem.
- Nie należy ładować innych akumulatorów. Ładowarka do akumulatora nadaje się wyłącznie do ładowania akumulatorów litowych o podanym zakresie napięcia. W przeciwnym wypadku istnieje ryzyko pożaru lub wybuchu.
- Należy dbać o czystość akumulatora. Zanieczyszczenia grożą porażeniem prądem.
- Przed użyciem ładowarkę, przewód i wtyczkę należy każdorazowo skontrolować. Nie używać ładowarki w przypadku wykrycia usterek. Ładowarki do akumulatora nie należy samodzielnie otwierać. Naprawy należy powierzać wykwalifikowanemu technikom, a do jej przeprowadzenia używać wyłącznie oryginalnych części zamiennych. Uszkodzone ładowarki do akumulatorów, przewody i wtyczki zwiększają ryzyko porażenia prądem.
- Ładowarki do akumulatora nie należy używać na powierzchniach łatwopalnych (np. papier, tekstylia itp.) lub w strefach zagrożenia pożarem. W czasie ładowania istnieje ryzyko pożaru oraz nagrzewania się ładowarki.
- W niesprzyjających warunkach może dojść do wycieku cieczy z akumulatora. Należy wtedy unikać wszelkiego kontaktu z tą cieczą. W razie przypadkowego kontaktu ze skórą, zabrudzone miejsce należy obficie przemyć wodą. Jeżeli płyn dostanie się do oczu, należy dodatkowo zasięgnąć porady lekarza. Płyn wyciekający z akumulatora może powodować podrażnienie lub oparzenia.

- Nie należy samodzielnie rozmontowywać akumulatora. Grozi to zwarcieniem.
- Akumulator należy chronić przed gorącym, np. przed ciągłym nasłonecznieniem i ogniem. Ryzyko wybuchu.
- Nie należy zwiierać wyprowadzeń akumulatora. Ryzyko wybuchu.
- W razie uszkodzenia lub niewłaściwego używania akumulatorów może dojść do emisji oparów. W przypadku skarg, należy zapewnić dostęp świeżego powietrza i skonsultować się z lekarzem. Opary mogą działać drażniąco na układ oddechowy.

ZACHOWAJ TĘ INSTRUKCJĘ!

SPECYFIKACJA

Model	Ścinanie trawy	Krzew trawy
Napięcie	12 V	12 V
Prędkość bez obciążenia	2400/min	2400 /min
Długość ostrza	NA	20 cm
Grubość cięcia	115 mm	8 mm
Ciężar (bez akumulatora)	0,87 kg	0,95 kg
Długość ostrza Grubość cięcia Ciężar (bez akumulatora) L_{WA} K=3 dB(A)	81 dB(A)	81 dB(A)
Poziom ciśnienia akustycznego w pozycji operatora L_{PA} K=3 dB (A)	70 dB(A)	73 dB(A)
Gwarantowany poziom mocy akustycznej L_{WA} (zgodnie z dyrektywą 2000/14/WE)	84 dB(A)	84 dB(A)
Drgania a_h K=1,5 m/s ²	≤ 2,5 m/s ²	≤ 2,5 m/s ²

- Deklarowana całkowita wartość drgań została zmierzona zgodnie ze standardowymi metodami testowania i może służyć do porównywania różnych narzędzi.
- Deklarowana całkowita wartość drgań może również służyć do wstępnej oceny narażenia na drgania.

UWAGA: Emisja dźwięku podczas rzeczywistego stosowania elektronarzędzia może różnić się od deklarowanej wartości, w której narzędzie jest używane; aby się zabezpieczyć, użytkownik powinien nosić rękawice i ochronniki na uszy w rzeczywistych warunkach użytkowania.

LISTA ELEMENTÓW W OPAKOWANIU

NAZWA CZĘŚCI	ILOŚĆ
Nożyce	1
Oslona	1
Instrukcja operatora	1
Ostrze nożyc do trawy	1
Ostrze nożyc do żywopłotu	1

OPIS

ZAPOZNANIE SIĘ Z NARZĘDZIEM (Rys. A)

1. Włącznik spustowy
2. Przycisk odblokowujący
3. Wskaźnik zasilania
4. Oslona
5. Przycisk odblokowujący ostrze
6. Ostrze nożyc do trawy
7. Ostrze nożyc do żywopłotu

PL

MONTAŻ

⚠ OSTRZEŻENIE: OSTRZEŻENIE: W przypadku braku lub uszkodzenia którejs z części nie należy uruchamiać urządzenia aż do momentu wymiany lub naprawy części. Używanie urządzenia z uszkodzonymi lub brakującymi częściami może doprowadzić do poważnych urazów ciała.

⚠ OSTRZEŻENIE: Aby zapobiec przypadkowemu włączeniu, które mogłoby spowodować urazy ciała, na czas mocowania części z narzędzia należy zawsze wyjmować akumulator.

MONTAŻ końcówki (Rys. B)

B-1	Zaczep
-----	--------

W tym narzędziu można używać dwóch wymiennych końcówek:

ostrza do trawy i ostrza do żywopłotu.

- 1) Wyjąć akumulator.
- 2) Dopasować otwór w końcówce do Wyrównać wypukłości na zaczepu w narzędziu.
- 3) Włożyć zaczep w narzędziu w otwór w końcówce.
- 4) Wcisnąć końcówkę na miejsce i dopilnować, aby dało się słyszeć wyraźne „kliknięcie”, które oznacza, że końcówka zablokowała się w odpowiedniej pozycji.

UŻYTKOWANIE

⚠ OSTRZEŻENIE: Nie wolno dopuścić do tego, aby znajomość narzędzia doprowadziła do nieuwagi. Należy pamiętać, że do spowodowania poważnych obrażeń wystarczy zaledwie chwila nieuwagi.

⚠ OSTRZEŻENIE: Należy zawsze nosić środki ochrony oczu z osłonami bocznymi, a także środki ochrony uszu. Nieprzestrzeganie tego zalecenia może doprowadzić do poważnych obrażeń oczu odłamkiem lub skrawkiem materiału wyrzuconym przez pracujące narzędzie, a także grozi innymi możliwymi urazami.

⚠ OSTRZEŻENIE: Aby zapobiec przypadkowemu włączeniu, które mogłoby spowodować ciężkie urazy, na czas mocowania części, regulacji, czyszczenia lub gdy narzędzie nie jest używane, z narzędzia należy zawsze wyjmować akumulator.

⚠ OSTRZEŻENIE: Nie należy używać końcówek lub akcesoriów innych niż zalecane przez EGO™. Używanie końcówek lub akcesoriów innych niż zalecane może doprowadzić do poważnych obrażeń.

Przed każdym użyciem należy skontrolować cały produkt pod kątem ewentualnych uszkodzeń, brakujących lub poluzowanych części takich jak śruby, nakrętki, kołpaki, korki itp. Wszystkie elementy mocujące i nakrętki należy mocno dokręcić. Produktu nie należy włączać do czasu aż wszystkie brakujące lub uszkodzone części nie zostaną wymienione.

ZASTOSOWANIE

Narzędzia można używać do przycinania żywopłotów, krzewów i krzaków o średnicy gałęzi poniżej $\varnothing 8$ mm.

UWAGA: Narzędzia należy używać tylko do celów zgodnych z przeznaczeniem. Wszelkie inne zastosowania uznaje się za niezgodne z przeznaczeniem.

ŁADOWANIE AKUMULATORA

Akumulator należy ładować w pomieszczeniu. Należy używać wyłącznie ładowarek wymienionych na stronie z akcesoriami. Tylko te ładowarki pasują do akumulatora litowo-jonowego stosowanego w posiadanym elektronarzędziu.

Akumulator zostaje dostarczony w stanie częściowego naładowania. Aby uzyskać maksymalną pojemność akumulatora, przed pierwszym użyciem elektronarzędzia akumulator należy całkowicie naładować w ładowarce. Akumulator litowo-jonowy można ładować w każdej chwili i nie zmniejsza to jego żywotności. Przerwanie procedury ładowania nie powoduje uszkodzenia akumulatora.

⚠ OSTRZEŻENIE: Po automatycznym wyłączeniu się narzędzia nie należy nadal wciskać włącznika spustowego. Mogłoby to spowodować uszkodzenie akumulatora.

Aby wyjąć akumulator, należy nacisnąć przycisk wyjmowania akumulatora i pociągnąć akumulator w dół. Nie należy używać siły.

Akumulator jest wyposażony w układ kontroli temperatury z ujemnym współczynnikiem temperaturowym (NTC), który umożliwia ładowanie tylko wtedy, gdy temperatura mieści się w zakresie 5-40°C. Rozwiązaniem to powoduje, że akumulator jest bardzo trwały.

Prosimy przestrzegać zaleceń dotyczących utylizacji.

JAK ŁADOWAĆ AKUMULATOR (Rys. C)

Przed pierwszym użyciem należy całkowicie naładować akumulator.

- 1) Akumulator litowo-jonowy należy ładować odpowiednią ładowarką.
- 2) Podłączyć ładowarkę do zasilania, czerwona kontrolka usterki, zielona kontrolka stanu normalnego i pomarańczowa kontrolka funkcji QuickBoost zapalą się na 1 sekundę, a potem zgasną.
- 3) Wystające żeberka akumulatora przyłożyć do gniazda w ładowarce.
- 4) Włożyć akumulator do ładowarki.
- 5) Ładowarka nawiąże łączność z akumulatorem w celu ustalenia stanu jego naładowania.
- 6) Gdy temperatura akumulatora mieści się w przedziale 10-40°C, a akumulator jest w znacznym stopniu rozładowany, przycisk QuickBoost świeci na pomarańczowo.
- 7) Gdy akumulator będzie naładowany mniej więcej w 25% swojej pojemności, zacznie migać zielona dioda LED, sygnalizując zwykłe ładowanie.
- 8) Zielona dioda będzie migać przez cały czas ładowania akumulatora. Po zakończeniu ładowania zielona dioda LED w ładowarce zapali się na stałe. Migająca kontrolka czerwona oznacza, że akumulator jest uszkodzony lub że połączenie między ładowarką a akumulatorem jest nieprawidłowe.
- 9) W przypadku pozostawienia akumulatora na ładowarce akumulator zostanie całkowicie naładowany, ale nie przeladowany.

INSTALOWANIE/WYJMOWANIE AKUMULATORA (Rys. D)

Naładować przed pierwszym użyciem.

Совместите выпирающее ребро на аккумуляторе с пазами на ручке инструмента, а затем вставьте его в рукоятку.

Instalacja

Wy pukle żebra akumulatora należy dopasować do rowków w uchwycie narzędzia, następnie należy zamocować akumulator przez wsunięcie go do uchwytu.

Wymywanie

Aby odblokować akumulator, należy wcisnąć przyciski wymywania akumulatora znajdujące się po obydwu stronach akumulatora, następnie pociągnąć akumulator i wyjąć go z narzędzia.

⚠ OSTRZEŻENIE: Gdy użytkownik naciska przycisk wymywania akumulatora, należy mieć zawsze świadomość tego, gdzie znajdują się stopy użytkownika, dzieci i zwierzęta. Upuszczenie akumulatora może doprowadzić do poważnych urazów. NIGDY nie należy wymywać akumulatora na znacznej wysokości.

WŁĄCZANIE/WYŁĄCZANIE NARZĘDZIA (Rys. E)

Włączanie

Aby włączyć narzędzie, należy popchnąć przycisk odblokowujący do przodu i nacisnąć włącznik spustowy WŁ./WYŁ.

Wyłączanie

Aby wyłączyć narzędzie, wystarczy puścić włącznik spustowy WŁ./WYŁ.

UWAGA: Narzędzia nie da się włączyć przez samo wciśnięcie włącznika spustowego.

WSKAŹNIK ZASILANIA

Nożyce są wyposażone we wskaźnik zasilania, który pokazuje poziom naładowania akumulatora.

Wskaźnik zasilania	Znaczenie
Świecenie na zielono	Akumulator naładowany w co najmniej 50% pojemności
Świecenie na pomarańczowo	Poziom naładowania w przedziale od 10% do 50%
Świecenie na czerwono	Słaby akumulator

UŻYWANIE NOŻYC DO ŻYWOPLOTU (Rys. F)

⚠ OSTRZEŻENIE: OSTRZEŻENIE: Jeżeli OSTRZE zakleszczy się na jakimkolwiek przewodzie elektrycznym lub kablu, NIE WOLNO GO DOTYKAĆ! OSTRZE MOŻE BYĆ POD NAPIĘCIEM I MOŻE BYĆ BARDZO NIEBEZPIECZNE. Należy nadal trzymać nożyce do żywoplotu za izolowany uchwyt tylny lub odłożyć je w bezpieczny sposób. Następnie trzeba wyłączyć zasilanie przewodu/kabla. Dopiero potem można spróbować wypłatać ostrze z przewodu lub kabla. Niezastosowanie się do tego ostrzeżenia doprowadzi do poważnych urazów i grozi śmiercią.

⚠ OSTRZEŻENIE: Aby nie dopuścić do poważnych urazów ciała, ręce należy trzymać z daleka od ostrza. Gdy noże ostrza poruszają się, nie należy próbować usuwać ani przytrzymywać przycinanych gałęzi. Aby zebrać przycięte gałęzie, należy upewnić się, że noże ostrza całkowicie się zatrzymały i że akumulator został wyjęty z narzędzia. Podczas podnoszenia lub trzymania nożyc do żywopłotu nie należy chwycić za nieosłonięte noże lub krawędzie tnące.

⚠ OSTRZEŻENIE: Przed każdym użyciem narzędzia należy uprzątnąć teren pracy. Należy usunąć z niego wszystkie przedmioty takie jak przewody, oświetlenie, druty lub sznurki, które mogłyby się zaplątać w ostrze tnące i które stwarzałyby ryzyko poważnych urazów ciała.

⚠ OSTRZEŻENIE: Należy unikać jednoczesnego przycinania zbyt dużych ilości gałęzi lub strzyżenia bardzo gęstych i zbitych krzewów. Może to doprowadzić do zacięcia się noży i spowolnienia ich pracy, co zmniejszyłoby wydajność cięcia.

UWAGA: Młode pędy najlepiej jest przycinać szerokimi ruchami zagarniającymi je bezpośrednio do ostrza tnącego. W przypadku starszych, grubszych gałęzi dobrze jest wykonywać ruchy podobne do piłowania. Zaleca się, aby przed rozpoczęciem wyciąć wszystkie grube gałęzie piłą ręczną.

Przycinanie młodych pędów

Najsukuteczniejsze jest wykonywanie długich, szerokich ruchów tak, aby zęby ostrza przesuwały się między gałązkami. Najlepsze efekty daje lekkie nachylenie ostrza w dół w kierunku ruchu. Jedno przesunięcie zazwyczaj przycina wszystkie gałązki znajdujące się na drodze ostrza.

Przycinanie grubszych pędów

Aby przycinać starsze, a więc grubsze pędy, w czasie przesuwania przez nie ostrza należy nieco mocniej docisnąć narzędzie. Dzięki temu ostrze szybciej tnie, a gałęzie łatwiej dostają się między zęby ostrza. W przypadku naprawdę grubych gałęzi narzędzie należy przesuwać powoli, a do cięcia używać tylko części krawędzi tnącej. Jeżeli narzędzie zaklinuje się na owych grubych gałęziach, należy je natychmiast wyłączyć i puścić włącznik spustowy.

UŻYWANIE NOŻYC DO TRAWY (Rys. G)

⚠ OSTRZEŻENIE: Prosimy koniecznie przeczytać instrukcje dotyczące bezpieczeństwa podane w podręczniku operatora oraz zastosować się do nich.

- 1) Ostrza do trawy należy używać tylko do przycinania trawy i chwastów.
- 2) Najlepsze efekty daje przycinanie w suche dni. Jednakże, woda i wilgoć w trawie lub ziemi nie stwarzają zagrożenia, że podczas używania narzędzia dojdzie do porażenia prądem.

- 3) Wolną rękę należy trzymać z dala od ostrza, należy też przyjąć stabilną pozycję, aby się nie pośliznąć. Nie należy sięgać za daleko.
- 4) Ostrze należy przesuwać po trawie z prędkością umożliwiającą utrzymanie prędkości cięcia. Jeśli ostrze zwalnia, należy je przesuwać wolniej. Należy uważać na jakiegokolwiek przedmioty leżące w trawie.

KONSERWACJA

⚠ OSTRZEŻENIE: Podczas serwisowania należy używać wyłącznie części zamiennych identycznych z oryginalnymi. Używanie jakichkolwiek innych części stwarza ryzyko i może spowodować usterkę produktu. Aby zagwarantować bezpieczeństwo i niezawodność, wszystkie naprawy powinny być wykonywane przez wykwalifikowanych techników serwisu.

⚠ OSTRZEŻENIE: Aby uniknąć poważnych obrażeń ciała, na czas czyszczenia lub wykonywania prac konserwacyjnych należy zawsze wyjmować z urządzenia akumulator.

PL

CZYSZCZENIE

- Do usuwania zanieczyszczeń z wlotów powietrza i z ostrza tnącego należy używać miękkiej szcieteczki.
- W celu usunięcia żywicy i innych lepjących się osadów należy spryskać noże rozpuszczalnikiem do żywicy. Aby równomiernie rozprowadzić rozpuszczalnik, wystarczy na chwilę włączyć silnik.
- Przetrzeć powierzchnię suchą ściereczką.

⚠ OSTRZEŻENIE: Do czyszczenia narzędzia nigdy nie należy używać wody. Podczas czyszczenia części plastikowych należy unikać używania rozpuszczalników. Pod wpływem działania różnego rodzaju dostępnych w handlu rozpuszczalników większość tworzyw sztucznych ulega uszkodzeniu. Do usuwania zabrudzeń, kurzu, oleju, smaru itp. należy używać czystych ściereczek.

OSTRZENIE OSTRZA TNĄCEGO

1. Wyjąć akumulator z nożyc do żywopłotu.
2. Zaciśnąć ostrze w imadle i przeszlifować pilnikiem odsłonięte powierzchnie tnące wszystkich zębów ostrza. Należy zeszlifowywać możliwie jak najmniejszą ilość materiału.
3. Wyjąć nożyce do żywopłotu/trawy z imadła i tak ustawić nienaostrome jeszcze ostrze, aby było dostępne z drugiej strony. Powtarzać powyższe kroki aż do naostwienia wszystkich zębów ostrza.

UWAGA: Nie należy używać narzędzia z tępyimi lub uszkodzonymi ostrzami tnącymi. Mogłoby to doprowadzić do przecięcia i spowodować, że efekty cięcia narzędziem byłyby niezadowolające.

SMAROWANIE OSTRZA

Aby uzyskać optymalne działanie ostrza i przedłużyć jego żywotność, ostrze narzędzia należy smarować lekkim olejem maszynowym każdorazowo przed i po użyciu.

Wyjąć akumulator i położyć narzędzie na płaskiej powierzchni. Nałożyć olej wzdłuż krawędzi górnego ostrza.

UWAGA: W przypadku użytkowania przez dłuższy czas, ostrze należy smarować olejem również w przerwach w czasie pracy.

TRANSPORT I PRZECHOWYWANIE

- Przed schowaniem lub transportowaniem narzędzia należy zawsze założyć na ostrze osłonę na ostrze. Aby nie skaleczyć się zębami ostrza, prosimy zachować ostrożność.
- Przed schowaniem należy dokładnie wyczyścić narzędzie.
- Narzędzie należy przechowywać w suchym miejscu niedostępnym dla dzieci.
- Narzędzie należy chronić przed zżarciemi substancjami takimi jak chemia ogrodnicza i sól do usuwania lodu.

⚠ OSTRZEŻENIE: Noże są ostre. Prace przy ostrzu z nożami należy wykonywać w antypoślizgowych solidnych rękawicach ochronnych. Nie należy wkładać dłoni lub palców między noże lub w jakiegokolwiek inne miejsce, w którym mogłyby zostać przytrzaśnięte lub skaleczone. NIGDY nie należy dotykać noży lub wykonywać czynności serwisowych, gdy w urządzeniu jest zainstalowany akumulator.

Ochrona środowiska



Urządzeń elektrycznych, ładowarki do akumulatorów oraz akumulatorów/baterii akumulatorowych nie należy wyrzucać do zwykłych zmieszanych śmieci domowych!

Zgodnie z dyrektywami Wspólnoty Europejskiej, odpowiednio nr 2012/19/UE i 2006/66/WE, urządzenia elektryczne i elektroniczne nienadające się dłużej do użycia oraz uszkodzone lub zużyte akumulatory/baterie trzeba zbierać oddzielnie.

Wyrzucanie urządzeń elektrycznych na wysypisko grozi wyciekami niebezpiecznych substancji do wód gruntowych i przedostaniem się ich do łańcucha pokarmowego, ze szkodą dla zdrowia i jakości życia użytkownika.

ROZWIĄZYWANIE PROBLEMÓW

PROBLEM	PRZYCZYNA	ROZWIĄZANIE
Narzędzie nie działa	<ul style="list-style-type: none">Do narzędzia nie włożono akumulatora.Narzędzie i akumulator nie kontaktują.Akumulator jest rozładowany.	<ul style="list-style-type: none">Założyć akumulator w narzędziu.Wyjąć akumulator, sprawdzić styki i założyć akumulator z powrotem.Naładować akumulator.
Przegrzanie się silnika	<ul style="list-style-type: none">Pilnować, aby otwory wentylacyjne nie były zakurzone i zapchane.	<ul style="list-style-type: none">Wyczyścić i udrożnić otwory wentylacyjne. W czasie pracy narzędzia nie należy zakrywać ich ręką.

GWARANCJA

POLITYKA GWARANCYJNA EGO

W celu zapoznania się z wszystkimi warunkami polityki gwarancyjnej EGO prosimy odwiedzić stronę egopowerplus.eu.

PL

PŘEČTĚTE SI VŠECHNY POKYNY!



PRZECZYTAJ ZE ZROZUMIENIEM INSTRUKCJE OBSŁUGI

VAROVÁNÍ: Z důvodu bezpečnosti by měl všechny opravy a výměny provádět kvalifikovaný servisní technik.

BEZPEČNOSTNÍ SYMBOLY

Účelem bezpečnostních symbolů je upoutat vaši pozornost k případným nebezpečím. Bezpečnostní symboly a jejich vysvětlení vyžadují vaši zvýšenou pozornost a porozumění. Výstražné symboly samy o sobě nevyvolávají žádné nebezpečí.

Pokyny a varování nejsou náhradou vhodných opatření pro prevenci úrazů.

VAROVÁNÍ: Před použitím tohoto nástroje si přečtěte a seznamte se se všemi bezpečnostními pokyny v tomto návodu k obsluze včetně veškerých výstražných symbolů jako např. „NEBEZPEČÍ“, „VAROVÁNÍ“ a „UPOZORNĚNÍ“. Nedodržení níže uvedených pokynů může mít za následek úraz elektrickým proudem, požár anebo vážná poranění osob.

VÝZNAM SYMBOLŮ

BEZPEČNOSTNÍ VÝSTRAŽNÉ SYMBOLY: Upozorňují na NEBEZPEČÍ, VAROVÁNÍ, nebo UPOZORNĚNÍ. Lze je používat ve spojení s jinými symboly nebo piktogramy.

VAROVÁNÍ: Při použití elektrického nářadí může dojít k vymrštění cizích těles do očí, což může způsobit jejich závažné poškození. Před použitím elektrického nářadí si vždy nasadte ochranné brýle, ochranné brýle s bočními kryty nebo v případě potřeby obličejový štít. Na brýle nebo standardní ochranné brýle s bočními kryty doporučujeme použít ochrannou masku.

BEZPEČNOSTNÍ POKYNY

Na této stránce jsou zobrazeny a popsány bezpečnostní symboly, které se mohou objevit na výrobku. Před montáží a provozem si přečtěte, seznamte se a dodržujte veškeré pokyny ke stroji.

	Bezpečnostní upozornění	Upozorňuje na možné riziko úrazu.
	Přečtěte si návod k obsluze	Z důvodu snížení rizika úrazu si musí uživatel přečíst návod k obsluze.
	Nevystavujte ji dešti.	Nepoužívejte ani nenechávejte venku na dešti.
	Používejte ochranu očí	Vždy noste ochranné brýle, ochranné brýle s bočními kryty nebo obličejový štít při použití tohoto výrobku.
	Udržujte ruce a nohy v bezpečné vzdálenosti od řezacího nástroje.	Nikdy se nepokoušejte ovládat nářadí jednou rukou. Při ztrátě kontroly nad elektrickým nářadím může dojít k vážnému nebo smrtelnému zranění. Aby se snížilo riziko pořezání, udržujte ruce a nohy v bezpečné vzdálenosti od řezného nástroje. Nikdy nepřipojujte pohybující se řezný nástroj rukou nebo jakoukoliv jinou částí těla.
	Řezné nástroje pokračují v chodu po vypnutí motoru!	Stroj reže i po vypnutí motoru!
	Udržujte ostatní osoby v bezpečné vzdálenosti!	Udržujte ostatní osoby v bezpečné vzdálenosti!
	CE	Tento výrobek je v souladu s platnými směnicemi ES.
	UKCA	Tento výrobek je v souladu s příslušnou britskou legislativou.
	WEEE	Odpadní elektrické výrobky se nesmí likvidovat s domovním odpadem. Odevzdejte do autorizovaného recyklačního střediska.
	Recyklační symboly	Akumulátor/ akumulátorové články nevhazujte do domovního odpadu, ohně ani vody. Akumulátory/baterie je nutné sbírat, recyklovat nebo likvidovat způsobem šetrným k životnímu prostředí, protože součástí jsou li-iontové.

CZ

V	Voltů	Napětí
A	Ampérů	Proud
Hz	Hertz	Frekvence (počet cyklů za sekundu)
W	Watt	Napájení
min	Minut	Čas
~	Střídavý proud	Druh proudu
≡	Stejnoseměrný proud	Druh nebo vlastnosti proudu
n ₀	Rychlost při chodu naprázdno	Otáčky při chodu naprázdno
... /min	Za minutu	Otáčky za minutu

OBECNÉ BEZPEČNOSTÍ POKYNY PRO POUŽÍVÁNÍ AKUMULÁTOROVÉHO ELEKTRICKÉHO NÁŘADÍ

CZ

VAROVÁNÍ: Přečtěte si všechny bezpečnostní výstrahy, pokyny, ilustrace a technické údaje dodané s tímto elektrickým nářadím. Nedodržení všech níže uvedených pokynů může vést k úrazu elektrickým proudem, požáru a / nebo vážnému úrazu!

Všechna varování a pokyny si uschovejte pro budoucí použití.

Termín „elektrické nářadí“ ve varováních odkazuje na vaše akumulátorové (bez kabelu) elektrické nářadí.

BEZPEČNOST NA PRACOVÍŠTI

- **Udržujte pracovní prostor v čistotě a dobře osvětlený.** Nepořádek nebo neosvětlené pracovní oblasti mohou vést k úrazům.
- **Nepracujte s elektrickým nářadím ve výbušném prostředí, například v přítomnosti hořlavých kapalin, plynů nebo prachu.** Elektrické nářadí je zdrojem jiskření, které může zapálit prach nebo výparu.
- **Při práci s elektrickým nářadím udržujte děti a přihlížející osoby v bezpečné vzdálenosti.** Při rozptýlení můžete ztratit kontrolu nad zařízením.

ELEKTRICKÁ BEZPEČNOST

- **Nevystavujte elektrické nářadí dešti nebo vlhkému prostředí.** Vniknutí vody do elektrického nářadí zvyšuje riziko úrazu elektrickým proudem.

BEZPEČNOST OSOB

- **Zůstaňte stále pozorní, sledujte, co děláte a používejte zdravý rozum při práci s elektrickým nářadím. Nepoužívejte elektrické nářadí, jste-li unaveni nebo pod vlivem drog, alkoholu nebo léků.** Chvilka nepozornosti při práci s nářadím může vést k vážnému zranění.
- **Používejte osobní ochranné pracovní prostředky.** Vždy používejte ochranu očí. Ochranné pomůcky, jako např. respirátor, protiskluzová bezpečnostní obuv, pevná přilba nebo chrániče sluchu používané ve vhodném prostředí sníží riziko úrazu.
- **Zabraňte náhodnému spuštění. Před připojením k akumulátoru, zvednutím nebo přenášením nářadí se ujistěte, že je spínač ve vypnuté poloze.** Přenášení elektrického nářadí s prstem na spínači, nebo zapojování elektrického nářadí, které má zapnutý spínač, může snadno způsobit nehodu či úraz.
- **Před zapnutím elektrického nářadí odstraňte seřizovací klíče nebo klíče.** Nástroj nebo klíč, který ponecháte připevněn k otáčející se části elektrického nářadí, může způsobit osobní zranění.
- **Nepřeceňujte se. Vždy udržujte pevný postoj a rovnováhu.** To umožňuje lepší ovladatelnost nářadí v neočekávaných situacích.
- **Vhodně se oblékejte. Nenoste volný oděv ani šperky. Udržujte své vlasy a oblečení mimo dosah pohyblivých se částí.** Volný oděv, šperky nebo dlouhé vlasy se mohou zachytit do pohyblivých se dílů.
- **Pokud je zařízení vybaveno adaptérem pro připojení odsávání prachu a sběrnými zařízeními, zajistěte jejich správné připojení a řádnou funkci.** Použití zařízení k odsávání prachu může snížit rizika spojená s prachem.
- **Nedovolte, abyste se po získání zkušeností častým používáním nástrojů stali neobezřetnými a ignorovali zásady bezpečnosti.** Nedbalá činnost může způsobit vážné zranění za zlomek sekundy.

POUŽITÍ A PÉČE O ELEKTRICKÉ NÁŘADÍ

- **Netlačte příliš na nářadí. Používejte správný typ nářadí pro vaši aplikaci.** Správné elektrické nářadí vykoná práci lépe a bezpečněji rychleji, pro niž je navrženo.
- **Nepoužívejte nářadí, pokud ho spínač nezapne a nevypne.** Jakékoliv elektrické nářadí, které nelze ovládat spínačem, je nebezpečné a musí být opraveno.
- **Před odstraňováním uvízlého materiálu, před prováděním jakéhokoliv nastavení, výměnou příslušenství, čištěním, nebo uložením elektrického nářadí vyjměte akumulátor, pokud je vyjímatelný,**

a/nebo aktivujte zámek blokuji nářadí. Tato preventivní bezpečnostní opatření snižují riziko náhodného spuštění nářadí.

- **Uložte elektrické nářadí mimo dosah dětí a nedovolte ostatním osobám, které nejsou seznámeny s elektrickým nářadím nebo s tímto návodem, aby s nářadím pracovali.** Elektronářadí je nebezpečné v rukou nekvalifikované obsluhy.
- **Udržujte elektrické nářadí a příslušenství. Zkontrolujte vychýlení či zaseknutí pohyblivých částí, poškození jednotlivých dílů a jiné okolnosti, které mohou ovlivnit chod nářadí. Je-li nářadí poškozeno, nechejte ho před použitím opravit.** Mnoho nehod je způsobeno nedostatečnou údržbou nářadí a příslušenství.
- **Udržujte řezné nástroje ostré a čisté.** Řádně udržované řezné nástroje s ostrými řeznými břity jsou méně náchylné k zanášení nečistotami a lépe se ovládají.
- **Elektrické nářadí, příslušenství, nástavce nástrojů atd. používejte v souladu s těmito pokyny a s přihlédnutím k pracovním podmínkám a vykonávané práci.** Použití elektrického nástroje na činnosti jiné, než je určující použití, může vést k nebezpečným situacím.
- **Udržujte rukojeti a uchopovací plochy suché, čisté, bez oleje a maziva.** Kluzké rukojeti a uchopovací plochy mohou vést k nebezpečné manipulaci a/nebo ztratě kontroly nad nářadím.
- **Udržujte kabely mimo pracovní oblast nářadí.** Během provozu nemusí být kabely vidět a mohou být nářadím náhodně poškozeny.

POUŽITÍ A PÉČE O AKUMULÁTOROVÉ NÁŘADÍ

- **Nabíjejte pouze v nabíječce určené výrobcem.** Nabíječka vhodná pro jeden typ akumulátoru může způsobit riziko požáru při použití s jiným akumulátorem.
- **Používejte elektrické nářadí pouze s výslovně určenými akumulátory.** Použití jiných akumulátorů může způsobit riziko úrazu a požáru.
- **Pokud akumulátor nepoužíváte, držte jej z dosahu kovových předmětů, jako jsou kancelářské sponky na papír, mince, klíče, hřebíky, šroubky nebo další drobné kovové předměty, které mohou spojit vývody baterie navzájem.** Zkratování kontaktů baterie může způsobit spálení nebo požár.
- **V nevhodných podmínkách může kapalina unikat z baterie. Zabraňte kontaktu. Při náhodném kontaktu opláchněte vodou. Při zasažení očí kapalinou vyhledejte lékařskou pomoc. Unikající kapalina z akumulátoru může způsobit podráždění pokožky nebo popálení.**

- **Nepoužívejte akumulátor nebo nástroj, který je poškozen nebo upraven.** Poškozené nebo upravené baterie mohou mít nepředvídatelné chování, které může vést k požáru, výbuchu nebo nebezpečí zranění.
- **Nevystavujte akumulátor ani nástroj ohni nebo nadměrné teplotě.** Při vystavení ohni nebo teplotě nad 130 °C může dojít k výbuchu.
- **Dodržujte všechny pokyny pro nabíjení a nenabíjejte baterii nebo nástroj mimo rozsah teplot uvedených v pokynech.** Nesprávné nabíjení nebo při teplotách mimo stanovený rozsah může poškodit akumulátor a zvýšit riziko požáru.

SERVIS

- **Svěťte opravu vašeho elektrického nářadí kvalifikované osobě používající pouze shodné náhradní díly.** Tím zajistíte bezpečnost elektrického nářadí.
- **Nikdy neopravujte poškozené akumulátory.** Servis akumulátorů smí provádět pouze výrobce nebo autorizovaní poskytovatelé služeb.

VAROVÁNÍ: Před zahájením práce zkontrolujte, zda v nůžkách nejsou cizí tělesa, např. drátěný plot. Plotové nůžky používejte pouze se správně namontovaným ochranným krytem. Použití plotových nůžek bez řádného krytu může vést k vážnému úrazu!

BEZPEČNOSTNÍ VAROVÁNÍ PRO PLOTOVÉ NŮŽKY

- **Nepoužívejte nůžky na živý plot za špatných povětrnostních podmínek, zejména pokud existuje nebezpečí blesku.** Tím se snižuje riziko úrazu bleskem.
- **Všechny napájecí šňůry a kabely uchovávejte mimo prostor stříhání.** Napájecí šňůry nebo kabely mohou být skryty v živých plotech nebo keřích a nářadí je může náhodně přefříznout.
- **Plotové nůžky držte pouze za izolované části rukojeti, protože střížná lišta se může dostat do kontaktu se skrytým vedením nebo vlastním napájecím kabelem.** Čepele, které se dostanou do kontaktu s vodičem „pod proudem“, může rozvést proud do nechráněných kovových částí elektrického nářadí a způsobit obsluhu úraz elektrickým proudem.
- **Udržujte všechny části těla v bezpečné vzdálenosti od čepele. Neodstraňujte řezaný materiál ani jej nedržte, pokud je lišta v pohybu.** Lišty se po vypnutí spínače dál pohybují. Jediná chvilka nepozornosti při práci s nůžky na živý plot může mít za následek vážný úraz.

GZ

- Při odstraňování zaseknutého materiálu nebo údržbě plotových nůžek se ujistěte, že jsou všechny vypínače vypnuté a napájecí kabel odpojený. Neočekávané spuštění nůžek na živý plot při odstraňování zaseknutého materiálu nebo při údržbě může vést k vážnému zranění osob.
- Přenášejte nůžky na živý plot za rukojeť se zastavenou čepelí a dávejte pozor, aby nedošlo k aktivaci hlavního spínače. Správné nošení nůžek na živý plot snižuje riziko neúmyslného spuštění a následného zranění osob o čepeli.
- Při přepravě nebo skladování nůžek na živý plot vždy nasadte kryt čepelí. Správná manipulace s nůžkami na živý plot snižuje riziko úrazu čepelí.

ZVLÁŠTNÍ BEZPEČNOSTNÍ POKYNY PRO NŮŽKY NA TRÁVU

Nepokoušejte se odstranit stříhaný materiál ani jej nedržte, pokud jsou lišty v pohybu.

- Udržujte ruce v bezpečné vzdálenosti od lišt. Nepoužívejte nářadí za špatných povětrnostních podmínek, zejména pokud existuje nebezpečí blesku.

CZ

DALŠÍ BEZPEČNOSTNÍ POKYNY PRO PRÁCI S ELEKTRICKÝM NÁŘADÍM

- Lišty odstraňujte, pouze pokud je výrobek vypnutý a je vyjmutý akumulátor.
- Používejte pouze následující akumulátory a nabíječky:

AKUMULÁTOR	NABÍJEČKA
CBA0240	CCH0450E

- Nepokoušejte se uchopit nebo odstranit lišty, když je výrobek spuštěný.
- Lišty odstraňujte, pouze pokud je výrobek vypnutý a je vyjmutý akumulátor.
- Při používání výrobku vždy dbejte na bezpečnou a stabilní pracovní polohou. Vždy dbejte na stabilní postoj, pokud při práci s výrobkem používáte schůdky.
- Výrobek nepřetěžujte.
- Pokud začne výrobek neobvykle vibrovat, ihned ho zkontrolujte. Nadměrné vibrace mohou způsobit zranění.
- Postupujte podle pokynů pro údržbu a opravu tohoto výrobku. Nikdy neprovádějte žádné úpravy výrobku. Informace o údržbě a opravách naleznete v této uživatelské příručce.

- Výrobek používejte pouze za denního světla nebo při dobrém umělém osvětlení.
- Motor zapněte pouze v případě, že jsou ruce a nohy v bezpečné vzdálenosti od řezacího ústrojí.
- Vždy vyjměte akumulátor.
 - kdykoliv je výrobek bez dozoru
 - před odstraněním překážky
 - před kontrolou, čištěním nebo prací na výrobku
 - po nárazu do cizího tělesa
 - vždy, když začne výrobek abnormálně vibrovat
- Dávejte pozor na poranění nohou a rukou řezným ústrojím.
- Dbejte, aby větrací otvory byly vždy udržovány v čistotě.
- Osoby, které se neseznámily s těmito pokyny, nebo děti nesmí výrobek používat. Místní předpisy mohou omezovat věk obsluhy.
- Výrobek nikdy nepoužívejte, pokud jsou v blízkosti osoby, zejména děti, nebo domácí zvířata.
- Při práci s výrobkem vždy používejte ochranu očí a noste pevnou obuv.
- Pravidelně výrobek kontrolujte a udržujte. Opravu výrobku svěřte pouze autorizovanému opraváři.
- Pokud se nepoužívá, skladujte výrobek mimo dosah dětí.
- Používejte pouze akumulátor dodaný spolu s výrobkem.
- Udržujte přívodní a prodlužovací kabely v dostatečné vzdálenosti od řezného ústrojí.
- Nikdy stroj nepoužívejte, pokud jsou poškozené kryty nebo štíty, nebo když nejsou instalované.
- Používejte pouze náhradní díly a příslušenství doporučené výrobcem.
- Zařízení není určeno pro používání osobami (včetně dětí) s omezeními fyzickými, smyslovými nebo duševními schopnostmi nebo nedostatkem zkušeností a znalostí, pokud tyto osoby nejsou pod dohledem nebo nejsou řádně poučeny odpovědnou osobou o bezpečném používání zařízení. Děti musí být pod dozorem, aby si s výrobkem nehrály.

⚠ VAROVÁNÍ: Toto zařízení vytváří během provozu elektromagnetické pole. Toto pole může za určitých okolností narušovat funkci aktivních nebo pasivních lékařských implantátů. Abyste snížili riziko vážného nebo smrtelného zranění, doporučujeme osobám s lékařskými implantáty, aby se před použitím tohoto zařízení poradily se svým lékařem nebo výrobcem lékařského implantátu.

BEZPEČNOSTNÍ POKYNY PRO BATERIE/ NABÍJEČKY

- Chraňte nabíječku před deštěm a vlhkostí. Vniknutí vody do nabíječky zvyšuje riziko úrazu elektrickým proudem.
- Nabíjejte pouze v nabíječce určené výrobcem. Nabíječka vhodná pro jeden typ akumulátoru může způsobit riziko požáru při použití s jiným akumulátorem.
- Nenabíjejte jiné akumulátory. Nabíječka je vhodná pouze pro nabíjení lithium-iontových baterií v uvedeném rozsahu napětí. V opačném případě hrozí nebezpečí vzniku požáru a výbuchu.
- Udržujte baterie v čistotě. Znečištění může vést k nebezpečí úrazu elektrickým proudem.
- Před každým použitím zkontrolujte nabíječku, kabel a zástrčku. Pokud jsou zjištěny závady, nabíječku nepoužívejte. Nabíječku sami neotvírejte a nechte ji opravit pouze kvalifikovaným personálem za použití originálních náhradních dílů. Poškozené nabíječky, kabely a zástrčky zvyšují riziko úrazu elektrickým proudem.
- Nabíječku nepoužívejte na hořlavých površích (např. papír, textil atd.) nebo v hořlavém prostředí. Hrozí nebezpečí požáru, protože se nabíječka během nabíjení zahřívá.
- V nevhodných podmínkách může kapalina unikat z baterie. Zabraňte kontaktu. Při náhodném kontaktu opláchněte vodou. Při zasažení očí kapalinou vyhledejte lékařskou pomoc. Unikající kapalina z akumulátoru může způsobit podráždění pokožky nebo popáleniny.
- Neotvírejte akumulátor sami. Hrozí nebezpečí zkratu.
- Chraňte akumulátor před teplem, např. před nepřetržitým slunečním zářením a ohněm. Hrozí nebezpečí výbuchu.
- Nezkrajte akumulátor. Hrozí nebezpečí výbuchu.
- V případě poškození a nesprávného použití akumulátoru mohou unikat výpary. V případě potíží zajistěte přístup čerstvého vzduchu a poraďte se s lékařem. Výpary mohou podráždit dýchací ústrojí.

TYTO POKYNY USCHOVEJTE PRO BUDOUCÍ POUŽITÍ!

SPECIFIKACE

Model	Střih trávy	Třešňový keř
Napětí	12 V ---	12 V ---
Rychlost při chodu naprázdno	2400/min	2400/min
Délka čepele	NA	20 cm

Řezný výkon	115 mm	8 mm
Hmotnost nůžek (bez akumulátoru)	0,87 kg	0,95 kg
Měřená hladina akustického výkonu L_{WA} K=3 dB(A)	81 dB(A)	81 dB(A)
Hladina akustického tlaku v místě obsluhy L_{PA} K=3 dB(A)	70 dB(A)	73 dB(A)
Zaručená úroveň akustického výkonu L_{WA} (podle 2000/14/ES)	84 dB(A)	84 dB(A)
Vibrace a_{hv} K=1,5 m/s ²	≤ 2,5 m/s ²	≤ 2,5 m/s ²

- Celková deklarovaná hodnota vibrací byla naměřena podle standardní zkušební metody a lze ji použít ke srovnání s jiným nářadím;
- Celkovou deklarovanou hodnotu vibrací lze použít také k předběžnému stanovení expozičních limitů.

POZNÁMKA: Emise vibrací při konkrétním použití elektrického nářadí se mohou lišit od deklarované hodnoty, při které se nářadí používá; z důvodu ochrany provozovatele by měl uživatel ve skutečných pracovních podmínkách nosit rukavice a chrániče sluchu.

CZ

OBSAH BALENÍ

NÁZEV DÍLU	MNOŽSTVÍ
Nůžky	1
Kryt	1
Návod k obsluze	1
Lišta nůžek na trávu	1
Lišta nůžek na plot	1

POPIS

POZNEJTE SVÉ NÁŘADÍ (obr. A)

1. Vypínač zap/vyp
2. Blokovací tlačítko
3. Kontrolka napájení
4. Kryt
5. Tlačítko pro rychlé uvolnění lišty
6. Lišta nůžek na trávu
7. Lišta nůžek na plot

MONTÁŽ

VAROVÁNÍ: Pokud jsou některé díly poškozené, nebo chybí, nepoužívejte výrobek, dokud se díly nevymění. Použití tohoto výrobku s poškozenými nebo chybějícími díly může vést k vážnému úrazu.

VAROVÁNÍ: Pokud provádíte montáž dílů, vždy vyjměte akumulátor, aby nedošlo k neúmyslnému spuštění, které může způsobit vážný úraz.

MONTÁŽ nástavce (obr. B)

B-1	Výstupek
-----	----------

Nářadí má dva vyměnitelné nástavce:

Lišta nůžek na trávu, lišta nůžek na plot.

- 1) Vyjměte akumulátor.
- 2) Otvor na nástavci vyrovnejte s výstupkem na nářadí.
- 3) Zasuňte výstupek na nářadí do otvoru na nástavci.
- 4) Zatláchte nástavec do polohy, dokud se neozve zavčaknutí, které znamená, že je nástavec na svém místě.

CZ POUŽITÍ

VAROVÁNÍ: VAROVÁNÍ: Dbejte, abyste se po seznámení s výrobkem nestali neopatrní. Nezapomínejte, že stačí chvíle nepozornosti a může se stát vážný úraz.

VAROVÁNÍ: Vždy používejte ochranu očí s bočními štíty spolu s chrániči sluchu. Pokud tak neučiníte, může dojít k vyvrštění předmětu do očí, nebo případně jiným vážným úrazům.

VAROVÁNÍ: Pokud provádíte montáž dílů, úpravy, čištění, nebo foukač nepoužíváte, vždy vyjměte akumulátor, aby nedošlo k neúmyslnému spuštění, které může způsobit vážný úraz.

VAROVÁNÍ: Nepoužívejte nástavce nebo příslušenství, které nedoporučuje společnost EGO™. Použití nedoporučených nástavců a příslušenství může vést k vážnému úrazu.

Před každým použitím zkontrolujte, zda celý výrobek není poškozen, nemá chybějící nebo uvolněné části, jako jsou vruty, matice, šrouby, uzávěry, atd. Utáhněte všechny spojovací díly a uzávěry a nepoužívejte tento výrobek, dokud nejsou nahrazeny všechny chybějící nebo poškozené díly.

POUŽITÍ

Tento výrobek můžete použít ke stříhání živých plotů, keřů a křovin s průměrem větvi menším než Ø8 mm.

POZNÁMKA: Nářadí se smí používat pouze k vyhrazenému účelu. Jakékoliv jiné použití se považuje za nesprávné.

NABÍJENÍ BATERIE

Nabíjení provádějte uvnitř. Používejte pouze nabíječky uvedené na stránce s příslušenstvím. Pouze tyto nabíječky odpovídají lithium-iontovému akumulátoru vašeho nářadí.

Akumulátor se dodává částečně nabitý. Před prvním použitím elektrického nářadí akumulátor nabijte do plné kapacity. Lithium-iontový akumulátor lze kdykoli nabít, aniž by se snížila jeho životnost. Přerušení procesu nabíjení nebude mít za následek poškození akumulátoru.

VAROVÁNÍ: Jakmile se výrobek automaticky vypne, nemačkejte vypínač zap/vyp. Může dojít k poškození akumulátoru.

Chcete-li akumulátor vyjmout, stiskněte tlačítko pro uvolnění akumulátoru a akumulátor vytáhněte směrem dolů. Nepoužívejte žádnou sílu.

Akumulátor je vybaven regulátorem teploty NTC, který umožňuje nabíjení pouze v rozmezí teplot od 5 °C do 40 °C. Tímto způsobem se dosahuje dlouhé životnosti akumulátoru.

Dodržujte pokyny k likvidaci.

JAK NABÍT AKUMULÁTOR (obr. C)

Před prvním použitím akumulátor plně nabijte.

- 1) Nabíjejte lithium-iontový akumulátor správnou nabíječkou.
- 2) Připojte nabíječku k napájecímu zdroji, červená kontrolka Defect, zelená kontrolka Normal a oranžová kontrolka QuickBoost se rozsvítí na jednu sekundu a zhasne.
- 3) Vyrovnejte vyvýšené žebra akumulátoru se štěrbinou v nabíječce.
- 4) Vložte akumulátor do nabíječky.
- 5) Nabíječka bude komunikovat s akumulátorem z důvodu vyhodnocení stavu akumulátorů.
- 6) Pokud je teplota akumulátoru mezi 10 °C a 40 °C, a akumulátor je hodně vybitý, tlačítko QuickBoost bude svítit oranžově.
- 7) Pokud je akumulátor nabitý na kapacitu přibližně 25%, zelená LED začne blikat, což indikuje normální nabíjení.
- 8) Během nabíjení akumulátoru bude blikat zelené světlo. Po dokončení nabíjení zůstane zelená LED na nabíječce svítit. Blikající červené světlo indikuje vadný akumulátor nebo špatné spojení mezi akumulátorem a nabíječkou.

- 9) Pokud necháte akumulátor v nabíječce, plně se nabije, ale nepřebije se.

INSTALACE/VYJMUTÍ AKUMULÁTORU (obr. D)

Před prvním použitím akumulátor nabijte.

Instalace

Vyrovnejte vyvýšené žebro na akumulátoru s drážkami v rukojeti nářadí a potom jej připevňte zasunutím do rukojeti.

Odstranění

Stiskněte tlačítka pro uvolnění akumulátoru umístěná na obou stranách akumulátoru a akumulátor vytáhněte.

VAROVÁNÍ: Při stisku tlačítka pro uvolnění akumulátoru dávejte pozor na nohy, děti nebo domácí zvířata. Pokud akumulátor upadne, může dojít k vážnému úrazu. NIKDY nevyjímejte akumulátor ve zdvižené poloze.

SPUŠTĚNÍ/VYPNUTÍ NÁŘADÍ (obr. E)

Spuštění

Po spuštění nářadí zatlačte bezpečnostní pojistku dopředu a stiskněte vypínač zap/vyp.

Zastavení

Pro vypnutí nářadí uvolněte vypínač zap/vyp.

POZNÁMKA: Nářadí nelze zapnout jednoduše stisknutím vypínače zap/vyp.

INDIKÁTOR NAPĚTÍ

Nůžky jsou vybaveny indikátorem napájení, který indikuje stav nabití akumulátoru.

Indikátor napětí	Význam
Svítil zeleně	Baterie má nejméně 50% svoji kapacity nabití
Svítil oranžově	Baterie je nabitá mezi 10 % až 50%
Svítil červeně	Vybitá baterie

POUŽITÍ NŮŽEK NA PLOT (obr. F)

VAROVÁNÍ: Pokud lišta uvízne na elektrickém kabelu nebo vedení, **NEDOTÝKEJTE SE LIŠTY! MŮŽE SE STÁT ELEKTRICKY VODIVOU A VELMI NEBEZPEČNOU.** Držte nadále plotové nůžky za izolovanou zadní rukojeť, nebo je položte v bezpečné vzdálenosti od sebe. Než se pokusíte uvolnit lištu z vedení nebo kabelu, odpojte je z elektrické sítě. Nedodržení tohoto varování povede k vážnému úrazu nebo dokonce smrti.

VAROVÁNÍ: Aby nedošlo k vážnému úrazu, nedotýkejte se rukama lišty. Nepokoušejte se odstranit stříhaný materiál ani jej nedržte, pokud je lišta v pohybu. Před odstraněním zablokovaného materiálu z lišty zkontrolujte, že se lišta zastavila a akumulátor je vyjmutý. Plotové nůžky nezdvíhejte ani nedržte za odhalenou střížnou lištu nebo za nože.

VAROVÁNÍ: Před každým použitím vyčistěte prostor, kde budete stříhat. Odstraňte všechny předměty, jako např. kabely, světla, vodiče nebo šňůry, které se mohou zamotat do střížné lišty a způsobit riziko vážného úrazu.

VAROVÁNÍ: Vyhýbejte se stříhání nadměrného množství najednou nebo skrz husté křoví. Lišta může uvíznout, zpomalit a tím se sníží účinnost stříhání.

POZNÁMKA: U nového porostu je vhodný široký záběr, aby se větve dostaly přímo do střížné lišty. U staršího porostu je vhodný pilový pohyb pro stříhání silnějších větví. Pro stříhání silných větví je vhodné použít nejprve ruční nebo prořezávací pilu.

Stříhání nového porostu

Nejúčinnější je pohyb se širokým záběrem, kdy jsou zuby lišty vedeny větvemi. Nejlepších výsledků stříhání dosáhnete při mírném naklonění lišty směrem dolů ve směru pohybu. Jedním záběrem obvykle odříznete všechny větvičky v cestě lišty.

Stříhání těžšího porostu

Při stříhání staršího porostu s hustšími větvičkami použijte trochu větší tlak při vedení lišty porostem. Lišta se tak rychleji očistí a silnější větvičky se tak lépe dostávají do zubů lišty. Nůžky vedte pomalu těžkými větvemi, používejte pouze část řezných hran. Pokud se nářadí o tyto těžké kusy zastaví, ihned ho zastavte a uvolněte tlačítko zap/vyp.

POUŽÍVÁNÍ NŮŽEK NA TRÁVU (obr. G)

VAROVÁNÍ: Pozorně si přečtěte a dodržujte bezpečnostní pokyny uvedené v tomto návodu k obsluze.

- Lištu nůžek na trávu používejte pouze ke stříhání trávy a plevele.
- Pro dosažení nejlepších výsledků stříhejte pouze když je sucho. Voda nebo vlhkost v trávě nebo na zemi však při použití tohoto nářadí nevede k nebezpečí úrazu elektrickým proudem.
- Držte volnou ruku daleko od lišty a udržujte stabilní pracovní polohu tak, abyste neuklouzli. Nepřeceňujte se.
- Vedte lištu travou takovou rychlostí, která umožňuje udržovat rychlost stříhání nůžek. Pokud lišta zpomalí, vedte nůžky pomaleji. Dávejte pozor na cizí předměty v trávě.

ÚDRŽBA

VAROVÁNÍ: VAROVÁNÍ: Při opravách používejte pouze originální náhradní díly. Použití jiných dílů může být rizikem nebo způsobit poškození výrobku. Z důvodu bezpečnosti by měl všechny opravy provádět kvalifikovaný servisní technik.

VAROVÁNÍ: Aby nedošlo k vážnému úrazu, vždy při čištění nebo jiné údržbě vyjměte z výrobku akumulátor.

ČIŠTĚNÍ

- Měkkým hadrem odstraňte nečistoty ze všech přívodů vzduchu střížné lišty.
- Pokud chcete odstranit pryskyřici nebo jiné lepidlo zbytky, nastříkejte lištu rozpouštědlem pryskyřic. Krátce spusťte motor tak, aby se rozpouštědlo rovnoměrně rozptýlilo.
- Setřete povrch suchým hadrem.

VAROVÁNÍ: K čištění nůžek nikdy nepoužívejte vodu. K čištění plastových dílů nepoužívejte rozpouštědla. Většina plastů je náchylná k poškození různými typy komerčních rozpouštědel. K odstranění nečistot, prachu, oleje, maziva atd. použijte čistý hadr.

CZ

BROUŠENÍ STŘIŽNÉ LIŠTY

1. Vyjměte akumulátor z plotových nůžek.
2. Upevněte sestavu lišty do svěráku a pilujte odkryté břity jednotlivých zubů lišty. Odstraňte co nejmenší množství materiálu.
3. Vyjměte nůžky na plot/trávu ze svěráku a odkryjte nenabroušenou lištu na druhé straně. Postup opakujte, dokud nejsou všechny zuby lišty nabroušené.

POZNÁMKA: Neprovazujte vaše nářadí s tupou nebo poškozenou střížnou lištou. Může to způsobit přetížení a neuspokojivé výsledky řezání.

MAZÁNÍ LIŠTY

Pro lepší funkci a delší životnost lišty mažte lištu nářadí před a po každém použití lehkým strojním olejem.

Vyjměte akumulátor a položte nůžky na rovný povrch. Aplikujte olej podél hrany horní lišty.

POZNÁMKA: Při dlouhodobém používání mažte lištu i během stříhání.

PŘEPRAVA A SKLADOVÁNÍ

- Před uskladněním nebo přepravou nářadí vždy nasadte kryt lišty. Dávejte pozor na ostré zuby lišty.
- Nářadí před uskladněním řádně vyčistěte.

- Nářadí skladujte v interiéru, na suchém místě, které je mimo dosah dětí.

- Uchovávejte ji v bezpečné vzdálenosti od korozivních látek, jako jsou chemické látky a rozmrazovací soli.

VAROVÁNÍ: Lišta je ostrá. Při manipulaci se sestavou lišty používejte protiskluzové, odolné ochranné rukavice. Nevkládejte ruce nebo prsty do lišty nebo do jakékoliv pozici, kde by mohlo dojít k seřízení nebo řezu. NIKDY se nedotýkejte lišty nebo neopravujte přístroj s nainstalovaným akumulátorem.

Ochrana životního prostředí



Elektrické zařízení, nabíječku a baterie/nabíjecí baterie nevhazujte do domovního odpadu!

Podle směrnice Evropského parlamentu a Rady 2012/19/EU se musí odpadní elektrická a elektronická zařízení a podle směrnice 2006/66/ES vadné nebo použité akumulátory/baterie sbírat odděleně.

Pokud se elektrická zařízení likvidují na zavážkách nebo skládkách, mohou do podzemní vody prosáknout nebezpečné látky, dostat se do potravního řetězce a poškodit tak vaše zdraví a zdravotní stav.

ODSTRAŇOVÁNÍ ZÁVAD

PROBLÉM	PŘÍČINA	ŘEŠENÍ
Nářadí nefunguje	<ul style="list-style-type: none">■ K nářadí není připojen akumulátor.■ Bez elektrického kontaktu mezi nářadím a akumulátorem.■ Akumulátor je vybitý.	<ul style="list-style-type: none">■ Nasadte akumulátor na nářadí.■ Vyměňte akumulátor, zkontrolujte póly a znovu jej nainstalujte.■ Nabijte akumulátor.
Motor se přehřívá	<ul style="list-style-type: none">■ Ujistěte se, že ventilační otvory nejsou zaprášené a zablokované.	<ul style="list-style-type: none">■ Vycištěte a uvolněte větrací otvory. Při práci nezakrývejte rukou.

ZÁRUKA

ZÁRUKA SPOLEČNOSTI EGO

Úplné záruční podmínky společnosti EGO naleznete na webové stránce egopowerplus.eu.

CZ

PREČÍTAJTE SI VŠETKY POKYNY!



**PREČÍTAŤ SI & POCHOPÍŤ
NÁVOD NA OBSLUHU**

VAROVANIE: Pre zaistenie bezpečnosti a spoľahlivosti je nevyhnutné, aby všetky opravy a výmeny vykonával len kvalifikovaný servisný technik.

BEZPEČNOSTNÉ SYMBOLY

Účelom bezpečnostných symbolov je upozorniť vás na možné nebezpečenstvá. Venujte príslušnú pozornosť a pochopte bezpečnostné symboly a ich vysvetlenia. Varovné symboly, samy o sebe, nedokážu eliminovať nebezpečenstvo. Pokyny a varovania, ktoré obsahujú, nie sú náhradou za vhodné opatrenia na prevenciu úrazov.

VAROVANIE: Pred použitím tohto nástroja si prečítajte a pochopte všetky bezpečnostné pokyny v tomto návode na obsluhu, vrátane všetkých bezpečnostných výstražných symbolov, ako sú „**NEBEZPEČENSTVO**“, „**VAROVANIE**“ a „**UPOZORNENIE**“. Nedodržanie nižšie uvedených pokynov môže mať za následok úraz elektrickým prúdom, požiar a/alebo vážne zranenie.

SK

VÝZNAM SYMBOLU

BEZPEČNOSTNÝ VÝSTRAŽNÝ SYMBOL:

Označuje NEBEZPEČENSTVO, VAROVANIE, alebo UPOZORNENIE. Môže byť použitý v spojení s inými symbolmi alebo piktogramami.

VAROVANIE: Prevádzka akéhokoľvek elektrického náradia môže viesť k vymršteniu cudzích predmetov do vašich očí, čo môže spôsobiť vážne poškodenie zraku. Skôr, ako začnete používať elektrické náradie, si vždy nasadzte ochranné okuliare alebo ochranné okuliare s postrannými krytmi a prípadne celotvárový štít. Odporúčame použiť bezpečnostnú masku Wide Vision cez okuliare alebo štandardné bezpečnostné okuliare s postrannými krytmi.

BEZPEČNOSTNÉ POKYNY

Táto strana zobrazuje a popisuje bezpečnostné symboly, ktoré sa objavujú na tomto výrobku. Pred pokusom o zostavenie a prevádzkovanie si prečítajte, pochopte a dodržiavajte všetky pokyny na stroji.

	Bezpečnostné upozornenie	Upozorňuje na potenciálne nebezpečenstvo úrazu.
	Prečítajte si návod na obsluhu	Ak chcete znížiť riziko zranenia, musíte si prečítať návod na obsluhu.
	Nevystavujte dažďu	Nepoužívajte v daždi, alebo nenechávajte vonku, keď prší.
	Prečítajte Si Návod Na Obsluhu	Pri používaní výrobku si vždy nasadzte bežné ochranné okuliare alebo ochranné okuliare s postrannými krytmi a celo-tvárový štít.
	Udržujte ruky a nohy v bezpečnej vzdialenosti od rezacieho nástroja.	Nikdy sa nepokúšajte ovládať náradie jednou rukou. Pri strate kontroly nad elektrickým náradím môže dôjsť k vážnemu alebo smrteľnému zraneniu. Aby sa znížilo riziko porazenia, udržujte ruky a nohy v bezpečnej vzdialenosti od rezacieho nástroja. Nikdy neprípájajte pohybujúci sa rezací nástroj rukou alebo akoukoľvek inou časťou tela.
	Rezacie nástroje pokračujú v chode po vypnutí motora!	Rezacie nástroje pokračujú v chode po vypnutí motora!
	Udržujte okolostojace osoby v bezpečnej vzdialenosti!	Udržujte okolostojace osoby v bezpečnej vzdialenosti!
	CE	Tento výrobok je v súlade s platnými smernicami ES.
	UKCA	Tento výrobok je v súlade s príslušnou britskou legislatívou.
	WEEE	Nepotrebné elektrické výrobky sa nesmú likvidovať spolu s domovým odpadom. Odovzdajte do autorizovaného recyklačného strediska.

	Symboly recyklácie	Nevyhadzujte akumulátory / batérie do domového odpadu, ohňa alebo vody. Akumulátory/batérie sa musia zbierať, recyklovať alebo likvidovať spôsobom šetrným k životnému prostrediu, pretože lítium-iónové je súčasťou.
V	Volt	Napätie
A	Ampéry	Prúd
Hz	Hertz	Frekvencia (cyklov za sekundu)
W	Watt	Výkon
min	Minúty	Čas
	Striedavý prúd	Typ prúdu
	Jednosmerný prúd	Typ alebo charakteristika prúdu
n_0	Rýchlosť bez zaťaženia	Rýchlosť otáčania, bez záťaže
... /min	Za minútu	Otáčky za minútu

VŠEOBECNÉ BEZPEČNOSTNÉ POKYNY PRE AKUMULÁTOROVÉ NÁRADIE

VAROVANIE: Prečítajte si všetky bezpečnostné výstrahy, pokyny, ilustrácie a technické údaje dodané s týmto elektrickým nástrojom. Nedodržanie nižšie uvedených pokynov môže mať za následok úraz elektrickým prúdom, požiar a/alebo vážne zranenie.

Ušchovajte všetky varovania a pokyny pre budúce použitie.

Výraz „elektrické náradie“ vo všetkých varovaniach odkazuje na náradie napájané batériou (bez kábla).

BEZPEČNOSŤ PRACOVNÉHO PRIESTORU

- **Udržiavajte pracovisko čisté a dobre osvetlené.** Neporiadok a tmavé priestory vedú k úrazom.
- **Nepoužívajte elektrické náradie vo výbušnom prostredí, napríklad v prítomnosti horľavých kvapalín, plynov alebo prachu.** Elektrické náradie vytvára iskry, ktoré môžu zapáliť prach alebo výpary.
- **Pri používaní elektrického náradia udržiavajte deti a okolostojace osoby mimo pracoviska.** Rozptyľovanie pozomosti môže viesť ku strate kontroly.

ELEKTRICKÁ BEZPEČNOSŤ

- **Nevystavujte elektrické náradie dažďu alebo vlhkým podmienkam.** Voda vniknutá do elektrického náradia zvyšuje nebezpečenstvo úrazu elektrickým prúdom.

OSOBNÁ OCHRANA

- **Buďte pozorní, sledujte to, čo robíte a používajte zdravý rozum pri práci s elektrickým náradím. Nepoužívajte elektrické náradie, ak ste unavení alebo pod vplyvom drog, alkoholu alebo liekov.** Chvíľková nepozornosť pri práci s elektrickým náradím môže mať za následok vážne zranenie.
- **Používajte osobné ochranné pomôcky.** Vždy používajte ochranu očí. Ochranné prostriedky ako respirátor, protišmyková bezpečnostná obuv, prilba alebo chrániče sluchu použité za vhodných podmienok znižujú nebezpečenstvo zranenia.
- **Zabráňte náhodnému spusteniu. Pred pripojením akumulátora, pri zdvíhaní alebo prenášaní nástroja sa uistite, že hlavný vypínač je vo vypnutej polohe.** Prenášanie elektrického náradia s prstom na vypínači alebo aktivácia elektrického náradia, ktoré má zapnutý vypínač môže viesť k úrazu.
- **Pred zapnutím elektrického náradia odstráňte akékoľvek nastavovacie nástroje alebo kľúče.** Nástroj alebo kľúč, ktorý zostane pripojený na rotujúcu časť stroja, môže spôsobiť zranenie.
- **Nepreceňujte sa. Pri práci vždy dodržujte správny postoj a rovnováhu.** Umožňuje to lepšiu kontrolu elektrického náradia v neočakávaných situáciách.
- **Vhodne sa oblečte. Nenoste šperky alebo voľný odev. Udržujte vlasy a oblečenie mimo dosahu pohybujúcich sa častí.** Voľný odev, šperky alebo dlhé vlasy môžu byť zachytené pohybujúcimi sa dielmi.
- **Pokiaľ je náradie vybavené zariadením na zachytávanie prachu a úlomkov materiálu, skontrolujte, či je k náradíu správne pripojené.** Použitie odsávania prachu môže znížiť nebezpečenstvo, ktoré súvisí s prachom.
- **Nedovoľte, aby ste sa stali neobzretnými po získaní skúsenosti častým používaním nástrojov a ignorovali zásady bezpečnosti.** Nedbalá činnosť môže spôsobiť vážne zranenie v zlomku sekundy.

POUŽITIE ELEKTRICKÉHO NÁRADIA A STAROSTLIVOSŤ

- **Netlačte na elektrické náradie. Používajte správne náradie na vašu prácu.** Správne elektrické náradie bude pracovať lepšie a bezpečnejšie pri rýchlosti, na ktorú bolo určené.

SK

- **Nepoužívajte elektrické náradie v prípade, že vypínač nie je možné zapnúť a vypnúť.** Akékoľvek elektrické náradie, ktoré sa nedá ovládať vypínačom je nebezpečné a musí sa opraviť.
- **Pred odstránením zaseknutého materiálu, vykonaním akýchkoľvek úprav, výmenou príslušenstva, čistením alebo skladovaním elektrického náradia odpojte akumulátor z elektrického náradia a/alebo aktivujte akékoľvek zariadenie na odpojenie batérie.** Tieto preventívne bezpečnostné opatrenia znižujú riziko náhodného spustenia náradia.
- **Uchovávajte nepoužívané elektrické náradie mimo dosahu detí a nedovoľte, aby osoby neoboznámene s elektrickým náradím alebo s týmito pokynmi náradie používali.** Elektrické náradie je nebezpečné, ak ho používajú neskúsené osoby.
- **Udržívajte elektrické náradie a príslušenstvo. Skontrolujte nastavenie pohyblivých častí, poškodenie dielov a akékoľvek ďalšie okolnosti, ktoré môžu mať vplyv na funkciu elektrického náradia.** Ak je elektrické náradie poškodené, nechajte ho pred použitím opraviť. Nedostatočná údržba elektrického náradia a príslušenstva má za následok veľa nehôd.

SK

- **Rezacie nástroje udržiavajte ostré a čisté.** Starostlivo ošetrované rezné nástroje s ostrými čepeľami menej pravdepodobne uviaznu a jednoduchšie sa ovládajú.
- **Používajte elektrické náradie, príslušenstvo, násady a pod. podľa týchto pokynov s prihliadnutím na pracovné podmienky a prácu, ktorá má byť vykonaná.** Použitie elektrického náradia na iné ako určené účely môže viesť k nebezpečným situáciám.
- **Udržujte rukoväť a uchopovacie plochy suché, čisté, bez oleja a maziva.** Klzké držadlá a uchopovacie plochy môžu viesť k nebezpečnej manipulácii alebo strate schopnosti ovládať nástroj.
- **Udržujte káble mimo pracovného priestoru nástroja.** Počas práce môžu byť káble skryté z dohľadu a môžu byť náhodne poškodené nástrojom.

POUŽÍVANIE A STAROSTLIVOSŤ O NÁRADIE NA BATÉRIE

- **Nabíjajte iba nabíjačkou určenou výrobcom.** Nabíjačka vhodná pre jeden typ akumulátora môže spôsobiť riziko požiaru pri použití s iným akumulátorom.
- **Používajte elektrické náradie iba s výslovnou určenými akumulátormi.** Použitie iných akumulátorov môže spôsobiť riziko úrazu a požiaru.
- **Pokiaľ akumulátor nepoužívate, držte ho mimo dosahu kovových predmetov, ako sú kancelárske**

spunky na papier, mince, kľúče, klince, skrutky alebo ďalšie drobné kovové predmety, ktoré môžu spôsobiť vzájomné skratovanie kontaktov. Skratovanie kontaktov akumulátora môže spôsobiť popáleniny alebo požiar.

- **Za nevhodných podmienok môže z batérie unikat kvapalina. Zabráňte kontaktu. Pri náhodnom kontakte opláchnite vodou.** Pri zasiahnutí očí vyhľadajte lekársku pomoc. Unikajúca kvapalina z akumulátora môže spôsobiť podráždenie pokožky alebo popáleniny.
- **Nepoužívajte akumulátor alebo nástroj, ktorý je poškodený alebo upravený.** Poškodené alebo upravené batérie môžu mať nepredvídateľné chovanie, ktoré môže viesť k požiaru, výbuchu alebo nebezpečenstvu poranenia.
- **Nevystavujte akumulátor ani nástroj ohňu alebo nadmernej teplote.** Pri vystavení ohňu alebo teplote nad 130 ° C môže dôjsť k výbuchu.
- **Dodržujte všetky pokyny pre nabíjanie a nenabíjajte akumulátor alebo nástroj mimo rozsahu teplôt uvedených v pokynoch.** Nesprávne nabíjanie alebo nabíjanie pri teplotách mimo stanoveného rozsahu môže poškodiť akumulátor a zvýšiť riziko požiaru.

OPRAVA

- **Nechajte vaše elektrické náradie opraviť kvalifikovanou osobou s použitím iba identických náhradných dielov.** Zabezpečíte tak zachovanie bezpečnosti elektrického náradia.
- **Nikdy neopravujte poškodené akumulátory.** Servis akumulátorov smie robiť iba výrobca alebo autorizovaní poskytovatelia služieb.

VAROVANIE: Pred začiatkom práce skontrolujte kríky na cudzie predmety, napr. drôtené oplotenie. Používajte nožnice na živý plot len so správnym nasadeným ochranným krytom. Použitie nožnic na živý plot bez riadneho ochranného krytu môže spôsobiť vážne zranenia!

BEZPEČNOSTNÉ POKYNY PRE NOŽNICE NA ŽIVÝ PLOT

- **Nepoužívajte nožnice na živý plot za nepriaznivých poveternostných podmienok, najmä ak existuje nebezpečenstvo blesku.** Tým sa znižuje riziko úderu bleskom.
- **Všetky napájacie káble a vodiče uchovávajte mimo oblasti strihania.** Napájacie káble alebo vodiče môžu byť ukryté v kríkoch, či živých plotoch a môže dôjsť k ich náhodnému prerazaniu čepeľou.

- Elektrické náradie držte len za izolované rukoväte, pretože strižná lišta môže prísť do kontaktu so skrytým vedením. Pri kontakte čepele so „živým“ vodičom sa môžu obnažené kovové časti nožnic na živý plot stať „živými“ a môžu spôsobiť obsluhu elektrický šok.
- Udržujte všetky časti tela mimo dosahu čepele. Neodstraňujte rezaný materiál, alebo ho nepridržiavajte, keď sú čepele v pohybe. Čepele pokračujú v pohybe po vypnutí spínača. Chvilková nepozornosť pri práci s nožnicami na živý plot môže mať za následok vážne zranenie.
- Pri odstraňovaní zaseknutého materiálu alebo pri opravách nožnic na živý plot skontrolujte, či sú vypnuté všetky hlavné vypínače a či je napájacia šnúra odpojená. Neočakávané zapnutie nožnic na živý plot počas čistenia zaseknutého materiálu alebo údržby môže mať za následok vážne zranenie.
- Prenášajte nožnice na živý plot za rukoväť so zastavenou čepeľou a dávajte pozor, aby ste nezapli hlavný vypínač. Správne prenášanie nožnic na živý plot znižuje riziko neúmyselného štartu a následného poranenia čepeľou.
- Pri preprave alebo skladovaní nožnic na živý plot vždy použite kryty strižnej čepele. Správna manipulácia s nožnicami na živý plot znižuje možnosť úrazu lištami.
- Pri používaní výrobku si vždy zabezpečte bezpečnú a istú pracovnú polohu. Pri presúvaní sa s výrobkom vždy dávajte pozor na podklad, po ktorom kráčate.
- Nepreťažujte výrobok.
- V prípade, že výrobok začne nezvyčajne vibrovať, ihneď vykonajte kontrolu. Nadmerné vibrácie môžu spôsobiť zranenie.
- Dodržiavajte pokyny na údržbu a opravy pre tento výrobok. Nikdy nevykonávajte žiadne úpravy na tomto výrobku. Informácie o údržbe a opravách nájdete v tomto návode na obsluhu.
- Výrobok používajte iba za denného svetla alebo pri dobrom umelom osvetlení.
- Motor zapnite až vtedy, keď sú ruky a nohy mimo dosahu rezacieho zariadenia.
- Vždy odstráňte akumulátor:
 - keď necháte stroj bez dozoru,
 - pred odstraňovaním zablokovania,
 - pred kontrolou, čistením alebo prácou na stroji,
 - po zasiahnutí cudzieho predmetu,
 - keď stroj začne neobvykle vibrovať.
- Dávajte pozor na poranenia nôh a rúk rezacím zariadením.
- Zabezpečte, aby ventilačné otvory zostali vždy čisté a bez odrezkov.

SK

ŠPECIFICKÉ BEZPEČNOSTNÉ PRAVIDLÁ PRE NOŽNICE NA TRÁVU

Nepokúšajte sa odstraňovať rezaný materiál, alebo ho nepridržiavajte, keď sú čepele v pohybe.

- Udržujte ruky v bezpečnej vzdialenosti od čepele. Nepoužívajte stroj za nepriaznivých poveternostných podmienok, najmä ak existuje nebezpečenstvo blesku.

DODATOČNÉ VŠEOBECNÉ BEZPEČNOSTNÉ POKYNY PRE ELEKTRICKÉ NÁRADIE

- Rezacie príslušenstvo odstraňujte iba vtedy, keď je výrobok vypnutý a akumulátor odstránený.
- Používajte iba s nižšie uvedenými akumulátormi a nabíjačkami:

AKUMULÁTOR	NABÍJAČKA
CBA0240	CCH0450E

- Nepokúšajte sa uchopiť alebo odstraňovať orezávacie príslušenstvo, keď je výrobok v chode. Rezacie príslušenstvo odstraňujte iba vtedy, keď je výrobok vypnutý a akumulátor odstránený.

- Nikdy nedovoľte ľuďom, ktorí nie sú obznámení s týmito pokynmi, alebo deťom používať výrobok. Miestne predpisy môžu obmedzovať vek obsluhy.
- Nikdy nepoužívajte tento výrobok v blízkosti osôb, najmä detí alebo zvierat.
- Používajte ochranu očí a pevné topánky po celú dobu používania náradia.
- Pravidelne kontrolujte a udržiavajte výrobok. Nechajte výrobok opraviť len u autorizovaného odborníka.
- Keď výrobok nepoužívate, uskladnite ho mimo dosahu detí.
- Používajte len akumulátor dodávaný so spotrebičom.
- Udržujte prívodný a predlžovací kábel mimo dosahu rezacích nástrojov.
- Nikdy nepoužívajte stroj s poškodenými krytmi alebo štítmí, alebo bez nasadených krytov alebo štítov.
- Používajte len príslušenstvo a náhradné diely odporúčané výrobcom.
- Prístroj nie je určený na používanie osobami (vrátane detí) s obmedzenými fyzickými, zmyslovými alebo duševnými schopnosťami alebo nedostatkom skúseností a znalostí, ak tieto osoby nie sú pod

dohľadom alebo nie sú riadne poučené, čo sa týka použitia prístroja, zo strany osoby zodpovednej za ich bezpečnosť. Dozrite na to, aby sa deti so spotrebičom nehrali.

VAROVANIE: Tento stroj vytvára elektromagnetické pole počas prevádzky. Toto pole môže za určitých podmienok ovplyvňovať aktívne alebo pasívne lekárske implantáty. Ak chcete znížiť riziko vážneho alebo smrteľného úrazu, pred použitím tohto stroja odporúčame osobám s lekáskymi implantátmi poradiť sa so svojim lekárom a výrobcom implantátu!

BEZPEČNOSTNÉ VAROVANIA PRE BATÉRIE/ NABIJAČKU

- Chráňte nabíjačku pred dažďom alebo vlhkosťou. Vniknutie vody do nabíjačky zvyšuje riziko úrazu elektrickým prúdom.
- Nabíjajte iba nabíjačkou, ktorú odporúča výrobca. Nabíjačka, ktorá je vhodná pre jeden typ akumulátora, môže spôsobiť vznik požiaru pri použití s iným akumulátorom.
- Nenabíjajte iné batérie. Nabíjačka batérií je vhodná len na nabíjanie lítium-iónových batérií v rámci uvedeného rozsahu napätia. V opačnom prípade hrozí nebezpečenstvo vzniku požiaru a výbuchu.
- Udržujte batériu v čistote. Znečistenie môže spôsobiť nebezpečenstvo úrazu elektrickým prúdom.
- Pred každým použitím skontrolujte nabíjačku, kábel a zástrčku akumulátora. Nepoužívajte nabíjačku batérií, ak zistíte nedostatky. Neotvárajte sami nabíjačku batérií a nechajte ju opraviť len kvalifikovanými osobami, ktoré používajú originálne náhradné diely. Poškodené nabíjačky, káble a zástrčky zvyšujú riziko úrazu elektrickým prúdom.
- Neprevádzkujte nabíjačku na ľahko zápalných povrchoch (napríklad papier, textil a podobne) alebo v horľavom prostredí. Pri nabíjaní hrozí nebezpečenstvo vzniku požiaru v dôsledku ohrievania nabíjačky.
- Za nevhodných podmienok môže z batérie uniknúť kvapalina. Zabráňte kontaktu. Pri náhodnom kontakte opláchnite vodou. Pri zasiahnutí očí vyhľadajte lekársku pomoc. Unikajúca kvapalina z batérie môže spôsobiť podráždenie alebo popáleniny.
- Batériu neotvárajte. Hrozí nebezpečenstvo skratu.
- Chráňte batériu pred teplom, napr. nepretržitým slnečným žiarením alebo oheň. Hrozí tu nebezpečenstvo výbuchu.
- Neskratujte batériu. Hrozí tu nebezpečenstvo výbuchu.
- V prípade poškodenia a nesprávneho použitia batérie

môžu dôjsť k úniku výparov. V prípade nevoľnosti vyveďte postihnutú osobu na čerstvý vzduch a poraďte sa s lekárom. Výpary môžu podráždiť dýchací systém.

ODLOŽTE SI TIETO POKYNY!

TECHNICKÉ ÚDAJE

Model	Strihanie trávy	Kvoru trávy
Napätie	12 V ---	12 V ---
Rýchlosť naprázdno	2400 /min	2400 /min
Dĺžka čepele	NA	20 cm
Rezacia kapacita	115 mm	8 mm
Hmotnosť (bez akumulátora)	0,87 kg	0,95 kg
Hladina akustického výkonu L_{WA} K=3 dB(A)	81 dB(A)	81 dB(A)
Hladina akustického tlaku na mieste obsluhy L_{PA} K=3 dB (A)	70 dB(A)	73 dB(A)
Zaručená úroveň akustického výkonu L_{WA} (podľa 2000/14/ES)	84 dB(A)	84 dB(A)
Vibrácie a_h K=1,5 m/s ²	≤ 2,5 m/s ²	≤ 2,5 m/s ²

- Uvádzaná celková hodnota vibrácií bola meraná v súlade so štandardnou skúšobnou metódou a môže byť použitá na porovnanie jedného zariadenia s iným;
- Uvádzaná celková hodnota vibrácie sa môže použiť aj na predbežný odhad expozície.

POZNÁMKA: Emisia vibrácií pri skutočnom používaní náradia sa môže odlišovať od deklarovanej hodnoty, pri akej sa nástroj používa; Za účelom ochrany obsluhy má používateľ v skutočných podmienkach použitia nosiť rukavice a ochranu sluchu.

OBSAH BALENIA

NÁZOV DIELU	MNOŽSTVO
Nožnice	1
Kryt	1
Návod na obsluhu	1
Strihacie nožnice na trávu	1
Strihacie nožnice na živý plot	1

SK

POPIS

ZOZNÁMTE SA S VAŠIM NÁSTROJOM (obr. A)

1. Hlavný vypínač
2. Zaisťovacie tlačidlo
3. Kontrolka napájania
4. Kryt
5. Rýchluvoľňovacie tlačidlo čepele
6. Strihacie nožnice na trávnu
7. Strihacie nožnice na živý plot

MONTÁŽ

VAROVANIE: Ak akýkoľvek diel chýba, alebo je poškodený, nepoužívajte tento výrobok, kým nie sú vymenené diely. Ak používate tento výrobok s poškodenými alebo chýbajúcimi časťami, môže dôjsť k vážnemu zraneniu.

VAROVANIE: Aby sa zabránilo náhodnému spusteniu, ktoré by mohlo viesť k vážnemu zraneniu, vždy vyberte akumulátor z nástroja pri montáži dielov.

MONTÁŽ PRÍSLUŠENSTVA (obr. B)

B-1	Výstupok
-----	----------

Nástroj má dve vymeniteľné prídavné zariadenia:

strihacie nožnice na trávnu, strihacie nožnice na živý plot

- 1) Odstráňte akumulátor.
- 2) Zarovnajte otvor na prídavnom zariadení s výčnelkom na nástroji.
- 3) Zasuňte výstupok na nástroji do otvoru na prídavnom zariadení.
- 4) Zatlačte prídavné zariadenie na miesto až do „kliknutia“, ktoré oznamuje, že prídavné zariadenie je zaistené na svoje miesto.

OBSLUHA

VAROVANIE: Nedovoľte, aby ste sa po zoznámení s týmto výrobkom stali neopatrnými. Zapamätajte si, že zlomok sekundy neopatrnosti postačuje na spôsobenie vážneho poranenia.

VAROVANIE: Vždy používajte ochranu zraku s bočnými ochrannými štítmí spolu s ochranou sluchu. Ak tak neurobíte, môže dôjsť k vyvráteniu predmetov do očí a iným možným vážnym zraneniam.

VAROVANIE: Aby sa zabránilo náhodnému spusteniu, ktoré by mohlo viesť k vážnemu zraneniu, vždy vyberte batériu z nástroja pri montáži dielov, vykonávaní úprav, čistení, alebo keď sa nepoužíva.

VAROVANIE: Nepoužívajte žiadne prídavné zariadenia alebo príslušenstvo, ktoré nie je odporúčané spoločnosťou EGO™. Použitie prídavných zariadení alebo príslušenstva, ktoré nie sú odporúčané, môže viesť k vážnemu zraneniu.

Pred každým použitím skontrolujte celý výrobok na poškodené, chýbajúce alebo uvoľnené diely, ako sú skrutky, matice, uzávery atď. Utiahnite všetky upevňovacie prvky a uzávery a nepoužívajte tento výrobok, kým nie sú vymenené všetky chýbajúce alebo poškodené diely.

POUŽITIE

Tento výrobok môžete použiť na strihanie živých plotov, krovia a krikov s priemerom vetiev menším ako Ø8 mm.

POZNÁMKA: Nástroj sa musí používať len na predpísané účely. Každé iné použitie sa považuje za prípad zneužitia.

NABÍJANIE BATÉRIE

Nabíjajte v interiéri. Používajte iba nabíjačky batérií, ktoré sú uvedené na stránke príslušenstva. Iba tieto nabíjačky batérií sú vhodné pre nabíjanie lítium-iónovej batérie vášho náradia.

Batéria je dodávaná čiastočne nabitá. Pred prvým použitím elektrického náradia nabíťte batériu v nabíjačke pre zabezpečenie jej plnej kapacity. Lítium-iónovú batériu možno nabíjať kedykoľvek bez zníženia jej životnosti. Prerušenie procesu nabíjania nepoškodí batériu.

VAROVANIE: Nepokračujte v stláčaní hlavného vypínača, keď sa stroj automaticky vypne. Môže dôjsť k poškodeniu batérie.

Ak chcete vybrať batériu, stlačte tlačidlo na uvoľnenie batérie a batériu vyťahnite smerom nadol. Nepoužívajte silu.

Batéria je vybavená NTC reguláciou teploty, ktorá umožňuje nabíjanie iba v teplotnom rozmedzí od 5°C do 40°C. Týmto spôsobom sa dosiahne dlhá životnosť batérie.

Dodržujte pokyny na likvidáciu.

AKO NABÍJAŤ AKUMULÁTOR (obr. C)

Pred prvým použitím batérie úplne nabíťte batériu.

- 1) Nabíjajte lítium-iónovú batériu so správnou nabíjačkou.
- 2) Pripojte nabíjačku k zdroju napájania. Červená kontrolka poruchy, zelená kontrolka normálneho chodu a oranžová kontrolka QuickBoost sa rozsvietia na jednu sekundu a potom zhasnú.

SK

- 3) Zarovnajete rebrovanie na akumulátore s drážkami v nabíjačke.
- 4) Vložte akumulátor do nabíjačky.
- 5) Nabíjačka začne komunikovať s akumulátorom za účelom vyhodnotenia jeho stavu.
- 6) Keď je teplota akumulátora v rozmedzí od 10°C do 40°C a batéria je značne vybitá, rozsvieti sa oranžové tlačidlo QuickBoost.
- 7) Ak je batéria nabitá na približne 25% kapacitu, zelená LED začne blikať, čo oznamuje normálne nabíjanie.
- 8) Počas nabíjania akumulátora bude zelená kontrolka blikať. Po dokončení nabíjania zostane na nabíjačke svietiť zelená LED. Blikajúca červené kontrolka oznamuje chybnú batériu alebo zlé spojenie medzi batériou a nabíjačkou.
- 9) Ak akumulátor zostane v nabíjačke, úplne sa nabije a nebude sa prebíjať.

INŠTALÁCIA / VYBRATIE AKUMULÁTORA (obr. D) Nabíte pred prvým použitím.

Inštalácia

Zarovnajete rebrovanie na akumulátore s drážkami v rukoväti nástroja a potom pripevníte posunutím akumulátora do rukoväte.

Odstránenie

Stlačte uvoľňovacie tlačidlá umiestnené na oboch stranách akumulátora pre odistenie a vybratie akumulátora.

VAROVANIE: Vždy majte na pamäti umiestnenie vašich nôh, polohu detí, či zvierat pri stlačení tlačidla pre uvoľnenie batérie. Mohlo by dôjsť k vážnemu zraneniu v prípade vypadnutia akumulátora. NIKDY nevyberajte batériu vo vysokej polohe.

SPUSTENIE/ZASTAVENIE NÁSTROJA (obr. E)

Spustenie

Ak chcete ZAPNÚŤ nástroj, zatlačte poistné tlačidlo dopredu a stlačte hlavný vypínač.

Zastavenie

Ak chcete VYPNÚŤ nástroj, uvoľnite hlavný vypínač.

POZNÁMKA: Nástroj sa nedá zapnúť jednoduchým stlačením hlavného vypínača.

INDIKÁTOR NAPÁJANIA

Nožnice sú vybavené indikátorom napájania, ktorá indikuje stav nabitia.

Indikátor napájania	Význam
Svieti zelená	Batéria má najmenej 50% svojej kapacity nabíjania

Svieti oranžová	Batéria je nabitá medzi 10% a 50%
Svieti červená	Vybitá batéria

POUŽITIE NOŽNÍC NA ŽIVÝ PLOT (obr. F)

VAROVANIE: VAROVANIE: Ak sa čepeľ zasekne na akomkoľvek elektrickom kábli alebo vedení, NEDOTÝKAJTE SA ČEPELE! MÔŽE BYŤ POD NAPÄTÍM A BYŤ VEĽMI NEBEZPEČNÁ. Držte ďalej nožnice na živý plot za izolovanú zadnú rukoväť alebo ich bezpečným spôsobom položte dole a smerom od vás. Pred pokusom o uvoľnenie lišty z vedenia alebo kábla odpojte elektrické napájanie poškodeného vedenia alebo kábla. Nerešpektovanie tohto upozornenia môže viesť k vážnemu zraneniu alebo smrti.

VAROVANIE: Aby nedošlo k vážnemu zraneniu, udržiavajte ruky mimo dosahu čepeľí. Nepokúšajte sa odstraňovať rezaný materiál, alebo ho nepridriavajte, keď sú čepele v pohybe. Pred odstraňovaním zaseknutého materiálu z čepeľí sa uistite, že sa čepele úplne zastavili a batéria bola vybratá. Nechytajte obnažené rezné čepele pri zdvíhaní alebo držaní nástroja.

VAROVANIE: Pred každým použitím vyčistite oblasť, ktorá má byť rezaná. Odstráňte všetky predmety, ako sú napríklad káble, svetlá, drôty, šnúry, ktoré by sa mohli zapliesť do rezacej čepele a ktoré vytvárajú riziko vážneho zranenia.

VAROVANIE: Neorezávajte príliš veľa materiálu naraz alebo príliš husté krovie. Môže to spôsobiť spomalenie a uviaznutie čepeľí, čím sa zníži výkonnosť rezania.

POZNÁMKA: Pre mladý porast je vhodný pohyb ako pri širokom zemetaní, ktoré privádza vetvičky priamo do reznej čepele. Pre starší porast je dobrý pohyb ako pri pílení, ktoré orezáva silnejšie stonky. Na prvotné orezanie veľkých vetiev je vhodná ručná alebo prezrávacia píla.

Strihanie nového porastu

Pohyb ako pri širokom zemetaní je najefektívnejší, pretože privádza vetvičky priamo do zubov čepele. Mierny sklon čepele smerom nadol v smere pohybu poskytuje najlepšie výsledky rezania. Jedno zemetanie zvyčajne prereže všetky vetvičky v dráhe čepele.

Strihanie hustejšieho porastu

Ak chcete zredukovať starší porast s hrubšími vetvami, použite trochu väčší prítlak pri prechádzaní čepele cez porast. Takto sa čepeľ rýchlejšie očistí a pomáha to privádzať hrubšie vetvičky do zubov čepele. Náradie

pomaly posúvajte cez hrubšie vetvy s použitím len časti rezných hrán. Ak sa náradie zastaví na týchto hrubších kuzoch, ihneď ho zastavte a uvoľnite vypínač.

POUŽITIE NOŽNÍC NA TRÁVU (obr. G)

VAROVANIE: Dbajte na to, aby ste si s pozorne prečítali a dodržiavali bezpečnostné pokyny v tomto návode na obsluhu.

- 1) Strihacie nožnice na trávu používajte iba na strihanie trávy a buriny.
- 2) Pre dosiahnutie najlepších výsledkov strihajte len za suchého počasia. Voda alebo vlhkosť v tráve alebo na zemi nevytvára s týmto nástrojom nebezpečenstvo úrazu elektrickým prúdom.
- 3) Chráňte pozorne svoju voľnú ruku pred čepeľou a udržiajte stabilnú pracovnú polohu, aby ste sa nešmykali. Neprečunujte sa.
- 4) Zaveďte čepeľ do trávy rýchlosťou, ktorá umožní udržať rýchlosť strihania. Ak sa čepeľ spomaľuje, strihajte pomalšie. Dávajte pozor na cudzie predmety v tráve.

ÚDRŽBA

VAROVANIE: Pri servise používajte iba identické náhradné diely. Použitie iných častí môže vyvolať nebezpečenstvo, alebo spôsobiť poškodenie výrobku. Pre zaistenie bezpečnosti a spoľahlivosti je nevyhnutné, aby všetky opravy vykonával len kvalifikovaný servisný technik.

VAROVANIE: Pri čistení alebo vykonávaní údržby vždy vyberte akumulátor z výrobku, aby nedošlo k vážnemu zraneniu.

ČISTENIE

- Použite mäkkú kefu na odstránenie nečistôt zo všetkých prívodov vzduchu a zo strižnej čepele.
- Ak chcete odstrániť živicu a iné lepivé zvyšky, nasprejajte čepele rozpúšťadlom na živice. Spustite motor nakrátko tak, aby sa rozpúšťadlo rovnomerne rozptýlilo.
- Povrch potierajte suchou handrou.

VAROVANIE: Na čistenia nástroja nikdy nepoužívajte vodu. Na čistenie plastových dielov nepoužívajte rozpúšťadlá. Väčšina plastov je náchylná na poškodenie z rôznych typov komerčných rozpúšťadiel. Použite čisté handry na odstránenie nečistôt, prachu, oleja, maziva, atď.

NAOSTRENIE STRIŽNEJ ČEPELE

1. Vyberte akumulátor z nožnic.
2. Upevnite zostavu čepele do zveráka a opíľujte

odhalenú reznú plochu každého čepeľového zuba. Odstráňte čo najmenej materiálu, ako je možné.

3. Vyberte nožnice na živý plot/trávu zo zveráka a nastavte si ďalšiu časť nenaostrenej čepele. Opakujte vyššie uvedený postup, kým nie sú všetky čepeľové zuby naostrené.

POZNÁMKA: Nepoužívajte nástroj, ak sú rezné čepele tupé alebo poškodené. Môže to spôsobiť preťaženie a neuspokojivé výsledky rezania.

MAZANIE ČEPELE

Pre dosiahnutie čo najlepšej prevádzky a dlhšej životnosti namažte čepele nástroja s ľahkým strojným olejom pred a po každom použití.

Vyberte akumulátor a položte nástroj na rovný povrch. Olej nanášajte pozdĺž okraja hornej čepele.

POZNÁMKA: Pri dlhšom nepretržitom používaní príbežne olejujte čepeľ.

PREPRAVA A SKLADOVANIE

- Pred uskladnením alebo prepravou nástroja vždy nasadte kryt čepele. Buďte opatrní, aby nedošlo ku kontaktu s ostrými zubami čepele.
- Pred uložením nástroj dôkladne vyčistite.
- Nástroj skladujte v interiéri, na suchom mieste, ktoré je neprístupné deťom.
- Chráňte pred agresívnymi látkami, ako sú záhradné chemikálie a rozmrazovacie soli.

VAROVANIE: Čepele sú ostré. Pri manipulácii so zostavou čepele používajte protišmykové, odolné ochranné rukavice. Nedávajte ruky alebo prsty medzi čepele, alebo na žiadne miesto, kde by mohli byť zovreté alebo porezané. NIKDY sa nedotýkajte čepele, alebo neopravujte prístroj s vloženým akumulátorom.

Ochrana životného prostredia



Nevyhadzujte elektrické zariadenia, nabíjačku batérií a batérie/akumulátory do domového odpadu!

Podľa európskej smernice 2012/19/EÚ elektrické a elektronické zariadenia, ktoré už nie sú použiteľné a podľa európskej smernice 2006/66/EK chybné alebo použité akumulátory/batérie sa musia zhromažďovať oddelene.

Ak sú elektrické spotrebiče likvidované na neorganizovaných skládkach alebo smetiskách, môžu nebezpečné látky unikáť do podzemných vôd, dostať sa do potravinového reťazca a poškodzovať zdravie.

SK



ODSTRAŇOVANIE PORÚCH

PROBLÉM	PRÍČINA	RIEŠENIE
Nástroj nefunguje	<ul style="list-style-type: none">■ Akumulátor nie je pripojený do nástroja.■ Žiadny elektrický kontakt medzi nástrojom a batériou■ Akumulátor je vybitý.	<ul style="list-style-type: none">■ Pripojte akumulátor do nástroja.■ Vyberte batériu, skontrolujte kontakty a nainštalujte akumulátor.■ Nabite akumulátor.
Motor sa prehrieva	<ul style="list-style-type: none">■ Uistite sa, že vetracie otvory sú bez prachu a prekážok.	<ul style="list-style-type: none">■ Vychistite vetracie otvory. Nezakrývajte rukou počas prevádzky.

ZÁRUKA

ZÁRUČNÁ POLITIKA EGO

Navštívte webové stránky egopowerplus.eu pre úplné podmienky záručnej politiky spoločnosti EGO.

SK

OLVASSA EL AZ ÖSSZES UTASÍTÁST!



OLVASSA EL A HASZNÁLATI UTASÍTÁST

FIGYELMEZTETÉS: A biztonságosság és megbízhatóság biztosítása érdekében minden javítást és cserét szakképzett szerviztechnikus hajtson végre.

BIZTONSÁGI SZIMBÓLUMOK

A biztonsági szimbólumok célja, hogy felhívják a figyelmet az esetleges veszélyekre. Nagyon figyeljen a biztonsági szimbólumokra és magyarázatokra, ill. ezek megértésére. A szimbólumok figyelmeztetései önmagukban nem hártják el a veszélyeket.

Az utasítások és figyelmeztetések nem helyettesítik a megfelelő balesetmegelőző intézkedéseket.

FIGYELMEZTETÉS: A szerszám használata előtt feltétlenül olvassa el a jelen használati útmutató minden biztonsági utasítását, a „VESZÉLY”, „FIGYELMEZTETÉS” és „FIGYELEM” biztonsági szimbólumokat is. Az alább felsorolt utasítások be nem tartása áramütést, tűzveszélyt és/vagy súlyos személyi sérülést idézhet elő.

SZIMBÓLUM JELENTÉSE

BIZTONSÁGI SZIMBÓLUM: VESZÉLYT vagy

FIGYELMEZTETÉST jelöl. Más szimbólumokkal vagy rajzokkal együtt használható.





FIGYELMEZTETÉS: Bármely elektromos kéziszerszám működtetése azzal járhat, hogy idegen tárgyak kerülhetnek a szembe, ami súlyos szemsérüléseket okozhat. Az elektromos kéziszerszám működtetése előtt mindig vegyen fel oldalsó védőlemezzel ellátott védőszemüveget és a teljes védőálarcot, ha szükséges. Javasoljuk, hogy viseljen Wide Vision Safety Mask-ot (védőálarc) a védőszemüveg fölött vagy standard védőszemüveget oldalsó védőlemezzel.

BIZTONSÁGI UTASÍTÁSOK

Ezen az oldalon olyan biztonsági szimbólumok láthatók és olvashatók, amelyek megjelenhetnek a terméken. Az összeszerelés vagy működtetés előtt olvassa el, értse meg és tartsa be a gép minden utasítását.

	Biztonsági figyelmeztetés	Potenciális személyi sérülés veszélyét jelzi.
	Olvassa el a használati útmutatót	A sérülések kockázatának csökkentése érdekében a használaton el kell olvasnia a használati útmutatót.
	Ne tegye ki eső hatásának	Ne használja esőben, és hagyja kint, ha esik az eső.
	Viseljen szemvédőt	Mindig viseljen védőszemüveget vagy oldalsó védőlemezzel ellátott védőszemüveget és teljes védőálarcot a termék működtetése közben.
	A kezét és lábát tartsa távol a vágóegységtől.	Soha ne próbálja meg egy kézzel működtetni a kéziszerszámot. Amennyiben elveszíti az uralmát a kéziszerszám felett, az súlyos vagy halálos sérülést eredményezhet. A vágási sérülések veszélyének csökkentése érdekében tartsa távol a kezét és lábát a vágóegységtől. Soha ne érjen a vágóegységhez kézzel vagy más testrészével.
	a pengék a motor kikapcsolása után is tovább mozognak!	a vágószerszám tovább forog a motor kikapcsolása után!
	Tartsa távol a nézelődőket!	Tartsa távol a nézelődőket!
	CE	A termék megfelel az érvényes EK irányelveknek.
	UKCA	Ez a termék megfelel az alkalmazandó brit jogszabályoknak.

HU

	WEEE	Az elhasznált elektromos termékek nem helyezhetők a háztartási hulladék közé. Vigye hivatalos újrahasznosító telephelyre.
	Symboly recykláció Li-ion	Az akkumulátoregységet/akkumulátort ne dobja a háztartási hulladékok közé, tűzbe vagy vízbe. Az akkumulátoregységeket/akkumulátorokat környezetbarát módon kell összegyűjteni, újrahasznosítani vagy ártalmatlanítani, mivel a Li-ion is benne van.
V	volt	Feszültség
A	amper	Aktuális
Hz	hertz	Frekvencia (ciklusok másodpercenként)
W	watt	Teljesítmény
min	perc	Idő
	Váltakozó áram	Áram típusa
	Egyenáram	Áram típusa vagy jellemzői
n ₀	Üresjárat fordulatszám	Forgási sebesség üresjáraton
.../min	Percenként	Fordulat percenként

HU

AZ AKKUMULÁTOROS SZERSZÁMOKRA VONATKOZÓ ÁLTALÁNOS BIZTONSÁGI FIGYELMEZTETÉSEK

▲ FIGYELMEZTETÉS: Olvassa el az elektromos kéziszerszámhoz mellékelt összes biztonsági figyelmeztetést, utasítást, ábrát és specifikációt. Az alább felsorolt utasítások be nem tartása áramütést, tűzveszélyt és/vagy súlyos sérülést idézhet elő.

Őrizzen meg minden figyelmeztetést és utasítást, hogy később is elő tudja majd venni.

Az „elektromos kéziszerszám” megnevezés a figyelmeztetéseken az akkumulátorról működtetett (vezeték nélküli) elektromos kéziszerszámra vonatkozik.

WORK AREA SAFETY MUNKATERÜLET BIZTONSÁG

- A munkaterület legyen tiszta és jól megvilágított. A munkahelyen uralkodó rendtelenségnek vagy a rossz megvilágításnak baleset lehet a következménye.

- **Ne használjon elektromos szerszámokat robbanásveszélynek kitett környezetben, például olyan helyen, ahol éghető folyadékok, gázok vagy porok találhatóak.** Az elektromos kéziszerszámok szikrákat képeznek, amelyek meggyújthatják a porokat vagy gázokat.
- **Az elektromos kéziszerszám üzemeltetése közben tartsa távol a gyermekeket és a nézelődőket.** Ha megzavarják, elveszítheti uralmát a készülék felett.

ELEKTROMOS BIZTONSÁG

- **Ne tegye ki az elektromos kéziszerszámot esőnek vagy nedves környezetnek.** Az elektromos kéziszerszámba bekerülő víz megnöveli az áramütés kockázatát.

SZEMÉLYI BIZTONSÁG

- **Legyen figyelmes, ügyeljen arra, amit csinál, és jőzön ésszel fogjon a munkához, ha elektromos kéziszerszámot használ.** Ne használja az elektromos kéziszerszámot, ha fáradtnak érzi magát, vagy ha kábítószert, alkoholt vagy gyógyszerek hatása alatt áll. Az elektromos kéziszerszám üzemeltetése közben egy pillanatnyi figyelmetlenség is súlyos személyi sérülést okozhat.
- **Használjon személyi védőfelszerelést.** Mindig viseljen védőszemüveget. A védőfelszerelések, mint például porvédő maszk, csúszásmentes lábbeli, sisak és hallásvédő, rendeltetészerű használata révén elkerüli a sérülési veszélyeket.
- **Akadályozza meg a véletlen indítást.** Ügyeljen arra, hogy a kapcsoló kikapcsolt állásban legyen, mielőtt az akku egységhez csatlakoztatja, felveszi vagy viszi a szerszámot. Balesetekhez vezethet, ha a hálózatra csatlakoztatott szerszámot úgy viszi, hogy közben az ujjá a bekapcsoló gombon van, vagy ha a hálózati csatlakozódugót olyankor dugja be az aljzatba, amikor be van kapcsolva a szerszám.
- **Vegye ki a szerszámkulcsot és a beállító szerszámot, mielőtt az elektromos kéziszerszámot bekapcsolná.** Az elektromos szerszám mozgó alkatrészén felejtett csavarkulcs vagy eszköz személyi sérülést okozhat.
- **Ne hajtson a gép fölé. Vegyen fel stabil testhelyzetet, és mindig tartsa meg az egyensúlyát.** Ezáltal jobban tudja irányítani az elektromos kéziszerszámot a legváratlanabb helyzetben is.
- **Viseljen megfelelő ruházatot. Ne hordjon laza, bő ruhát, és ne viseljen ékszert. A haj és a ruházat ne érjen a mozgó részekhez.** A laza ruházatot, az ékszert vagy a hosszú haját becsíphetik a mozgó alkatrészek.
- **Ha az elektromos kéziszerszámot porfelszívó vagy porfelfogó eszközzel szerelik fel, akkor győződjön**

meg arról, hogy ezek előírászerűen vannak-e csatlakoztatva, és használja őket a rendeltetésüknek megfelelően. Porgyűjtő használata csökkentheti a porral járó veszélyeket.

- **Ne hagyja, hogy a rendszeres használat során megszerzett tapasztalat miatt önteltté váljon, és emiatt figyelmen kívül hagyja a biztonsági irányelveket.** Egy óvatlan cselekedet a másodperc töredéke alatt súlyos sérülést okozhat.

A KÉZI SZERSZÁMGÉP ÜZEMELTETÉSE ÉS GONDOZÁSA

- **Ne terhelje túl az elektromos kéziszerszámot.** A munkájához használja az arra alkalmas elektromos kéziszerszámot. A helyesen megválasztott elektromos szerszám jobban és biztonságosabban működik a megadott teljesítményterületen.
- **Ne használja az elektromos kéziszerszámot, ha nem lehet a bekapcsoló segítségével be- vagy kikapcsolni.** Az olyan elektromos kéziszerszám, amely nem irányítható a kapcsolóval, veszélyes és javításra szorul.
- **Távolítsa el az akkucsomagot, ha lehetséges, az elektromos szerszámból, és/vagy kapcsolja be, ha van, az akkucsomagot lekapcsoló eszközt, mielőtt eltávolítaná a beszorult anyagokat, beállításokat végezne, tartozékot cserélné, tisztítást végezne, vagy félretenné az elektromos szerszámot.** Az ilyen megelőző biztonsági óvintézkedések csökkentik az elektromos kéziszerszám véletlen beindításának kockázatát.
- **A használaton kívüli elektromos kéziszerszámokat gyermekektől távol tartsa, és ne engedje meg, hogy olyan személyek használják az elektromos kéziszerszámot, akik nem ismerik azt, vagy nincsenek tisztában ezekkel a biztonsági utasításokkal.** Az elektromos szerszámok veszélyt jelentenek a gyakorlatlan felhasználó kezében.
- **Gondosan ápolja az elektromos szerszámot és tartozékait.** Ellenőrizze a mozgó részek beállítását és rögzítését, vizsgáljon meg minden részt, nem sérült-e, és ellenőrizze, nem állnak-e fenn olyan körülmények, amelyek befolyásolhatják az elektromos kéziszerszámok helyes kezelését. Használat előtt javíttassa meg a sérült elektromos kéziszerszámot. A rosszul karbantartott elektromos szerszámok és tartozékok sok balesetet okoznak.
- **A vágószerszámok legyenek mindig élesek és tiszták.** A megfelelően karbantartott és kiélezett vágószékekkel rendelkező vágószerszámok kevésbé hajlamosak az elgörbülésre, valamint könnyebben kezelhetők.
- **Az elektromos kéziszerszámot, tartozékot, vágóféléteket, stb. mindig ezen biztonsági**

utasításoknak megfelelően használja, mindig vegye figyelembe a munkakörülményeket, és legyen tekintettel a megmunkálendő munkadarabra. Az elektromos kéziszerszámoknak az előírt rendeltetési céltól eltérő célra való használata veszélyes.

- **Tartsa szárazon, tisztán, olajtól és zsírtól mentesen a fogantyúkat és a tartófelületeket.** A csúszós fogantyúk és a fűves felületek nem biztonságos kezeléshez és/vagy a szerszám fölötti uralom elvesztéséhez vezethetnek.
- **Tartsa távol a kábeleket, vezetéseket a szerszám munkaterületétől.** Használat közben előfordulhat, hogy a kábelek nem láthatók, és azokat véletlenül megrongálhatja a szerszám.

AZ AKKUMULÁTORRAL MŰKÖDŐ SZERSZÁM ÜZEMELTETÉSE ÉS GONDOZÁSA

- **Csak a gyártó által meghatározott töltőt használja.** Az olyan töltő, amely egy típusú akkumulátoregységhez alkalmas, tűzveszélyt okozhat, ha más típusú akkumulátoregységhez használja.
- **Az elektromos kéziszerszámokat csak speciálisan meghatározott akkumulátoregységekkel használja.** Bármely más akkumulátoregység használata sérülés- vagy tűzveszélyt okozhat.
- **Amikor nem használja az akkumulátoregységet, tartsa távol más fémtárgyaktól, például gemkapocs, érmék, kulcsok, tűk, csavarok vagy más kis fémtárgyak, amelyek a kapcsokat érintkezésbe hozhatják egymással.** Ha rövidre zárnának az akkumulátorok kapcsai, ez égési sérülést vagy tüzet okozhat.
- **Nem megfelelő körülmények között folyadék szivároghat az akkumulátorból; ne érjen ehhez.** Amennyiben véletlenül hozzáérne, mossa le vízzel. Ha ez a folyadék szembe kerül, forduljon orvoshoz is. Az akkumulátorból kiszivárgó folyadék irritációt vagy égést okozhat.
- **Ne használjon sérült vagy módosított akkumulátoregységet vagy szerszámot.** A sérült vagy módosított akkumulátorok előre nem látható viselkedést válthatnak ki, amelynek eredménye tűz, robbanás vagy sérülésveszély lehet.
- **Ne tegye ki az akkumulátoregységet tűznek vagy túlzott hőmérsékletnek.** Ha tűznek, vagy 130 °C feletti hőmérsékletnek teszi ki, akkor felrobbanhat.
- **Tartsa be a töltési utasításokat, és ne töltse az akkumulátoregységet vagy a szerszámot az utasításokban meghatározott hőmérséklet-tartományon kívül.** A nem megfelelő vagy a meghatározott hőmérséklet-tartományon kívüli töltés megrongálhatja az akkumulátort, és növeli a tűzveszélyt.

SZERVIZ

- Az elektromos kéziszerszámot szakképzett személlyel, eredeti cserealkatrész felhasználásával javíttassa meg. Ezzel biztosítja az elektromos kéziszerszám biztonságának fenntartását.
- Soha ne szervizeljen sérült akkumulátoregységet. Az akkumulátoregységet csak a gyártó vagy felhatalmazott szerviz szolgáltató szervizelheti.

⚠ FIGYELMEZTETÉS: Működtetés előtt ellenőrizze, hogy nincsenek-e idegen tárgyak a sövénynyíró közelében, pl. drótkerítés. A sövénynyírót csak felszerelt védőburkolattal használja. A sövénynyíró használata a megfelelő védőburkolat nélkül súlyos személyi sérülést okozhat!

A SÖVENYNYÍRÓRA VONATKOZÓ BIZTONSÁGI FIGYELMEZTETÉSEK

- Ne használja a sövényvágót rossz időjárási körülmények között, különösképpen, ha fennáll a villámlás veszélye. Ez megnöveli annak veszélyét, hogy eltalálja a villám.
- Az elektromos kábeleket és vezetékeket tartsa távol a vágóterülettől. Előfordulhat, hogy a hálózati kábelek vagy vezetékek nem láthatók a sövényben vagy a bozótokban, és ezeket véletlenül elvághhatja a penge.
- A sövényvágót csak a szigetelt tartófelületeknél fogva tartsa, mivel a penge rejtett vezetéket érinthet vagy saját a csatlakozószinórába ütközhet. A „feszültség alatti” vezetékkel érintkező pengék „feszültség alá” helyezhetik a sövényvágó burkolat nélküli fémrészeit, és a gépkezelő áramütést szenvedhet.
- Tartsa távol testének minden részét a pengétől. Ne távolítsa el a vágott anyagot, és ne tartsa a vágandó anyagot, amíg a pengék mozgásban vannak. A pengék kikapcsolás után még mozognak egy ideig. A sövényvágó használata közben egyetlen pillanatnyi figyelmetlenség is komoly sérülésekhez vezethet.
- Amikor eltávolítja a beszorult anyagot, vagy szervizeli a sövényvágót, győződjön meg arról, hogy az összes elektromos kapcsoló ki van kapcsolva, és a hálózati kábel ki van húzva. A sövényvágó váratlan működésbe hozatala a beszorult anyag eltávolítása vagy a szervizelés során súlyos személyi sérüléseket okozhat.
- A sövényvágót mindig a fogantyújánál fogva vigye, a pengék álljanak közben, és ügyeljen arra, nehogy bekapcsolja az elektromos kapcsolót. A sövényvágó megfelelő hordozása csökkenti a véletlen indítás, és

ezáltal a pengék okozta személyi sérülés veszélyét.

- A sövényvágó szállításakor vagy tárolásakor mindig helyezze fel a pengéburkolatot. A sövényvágó megfelelő kezelése csökkenti a pengék okozta személyi sérülés veszélyét.

SPECIÁLIS BIZTONSÁGI UTASÍTÁSOK FÜNYÍRÓHOZ

Ne próbálja meg eltávolítani a vágott anyagot, és ne tartsa a vágandó anyagot, amíg a pengék mozgásban vannak.

- Tartsa távol a kezét a pengéktől. Kerülje a készülék rossz időjárási körülmények közötti használatát, különösképpen, ha fennáll a villámlás veszélye.

ELEKTROMOS SZERSZÁMOKRA VONATKOZÓ KIEGÉSZÍTŐ ÁLTALÁNOS BIZTONSÁGI FIGYELMEZTETÉSEK

- Csak akkor távolítsa el a levágott anyagot, ha a termék ki van kapcsolva, és az akkucsomag el van távolítva.
- Csak az alábbi akkumulátoregységet és töltőt használja:

AKKUMULÁ-TOREGYSÉG	TÖLTŐ
CBA0240	CCH0450E

- Ne távolítsa el és ne fogja meg a levágott anyagot, amíg a termék működésben van.
- Csak akkor távolítsa el a levágott anyagot, ha a termék ki van kapcsolva, és az akkucsomag el van távolítva.
- Legyen mindig biztos abban, hogy biztonságos működtetési helyzetben van, amikor a terméket használja. Legyen mindig biztos a lábai helyzetében, ha fellépőt alkalmaz, és amikor a terméket használja.
- Ne terhelje túl a terméket.
- Azonnal ellenőrizze, ha a gép szokatlan módon elkezd rázkódní. A túl erős rezgés sérülést okozhat.
- Tartsa be a termék karbantartási és javítási utasításait. Soha ne végezzen semmilyen módosítást a terméken. A karbantartásra és javításra vonatkozó információkat a jelen használati útmutató tartalmazza.
- Csak nappali világosságnál vagy megfelelő mesterséges megvilágítás mellett használja a terméket.
- A motort csak akkor kapcsolja be, ha a kezei és lábái távol vannak a vágószekciótól.
- Mindig távolítsa el az akkumulátort,
 - ha a terméket felügyelet nélkül hagyja,
 - mielőtt megszüntetne egy eltömődést,

- mielőtt ellenőrizi, tisztítja vagy bármilyen más munkát végez a terméken,
- ha idegen tárgyba akadát,
- ha a termék szokatlan módon elkezd rázkódn.
- Legyen óvatos, nehogy a vágószerszám megsebesítse a kezét vagy lábát.
- Mindig gondoskodjon arról, hogy a levegőnyílások hulladéktól mentesek legyenek.
- Ne engedélyezze a termék használatát gyermekeknek vagy olyan személyeknek, akik nem ismerik ezeket az utasításokat. A helyi rendelkezések korlátozásokat tartalmazhatnak a szerszám működtetőjének életkorára vonatkozóan.
- Soha ne működtesse a terméket, ha emberek, különösen gyermekek vagy kis állatok vannak a közelben.
- A termék működtetése közben mindig viseljen védőszemüveget és vastag talpú cipőt.
- Rendszeresen ellenőrizze a terméket, és végezzen karbantartást. A termék javítását csak felhatalmazott személy végezheti.
- Gyermekek által hozzá nem férhető helyen tárolja a terméket, amikor nem használja azt.
- Kizárólag a készülékhez tartozóként biztosított akkumulátort használja.
- A tápvezetéket és a hosszabbító kábelt tartsa távol a vágókéséktől.
- Soha ne üzemeltesse a gépet sérült védőelemekkel vagy pajszokkal vagy a helyükön lévő védőelemek és pajszok nélkül.
- Csak a gyártó által javasolt pótalkatrészeket és tartozékokat használja.
- Ezt a berendezést nem használhatják olyan személyek (gyermekeket is beleértve), akik csökkent fizikai, érzékszervi vagy szellemi képességekkel rendelkeznek, vagy nem rendelkeznek kellő belátással és tudással, kivéve azt az esetet, ha az említett személyek a biztonságukért felelős személy felügyelete alatt állnak, vagy ilyen személytől kaptak utasítást a berendezés használatára vonatkozóan. A gyermekeket mindig felügyelni kell, hogy ne játszhassanak a készülékkel.

▲ FIGYELMEZTETÉS: Ez a készülék elektromágneses teret hoz létre használat közben. Ez a mező bizonyos körülmények között kölcsönhatásba léphet az aktív vagy passzív orvosi implantátumokkal. A súlyos vagy halálos sérülések kockázatának csökkentése érdekében javasoljuk, hogy az orvosi implantátumot viselő személyek kérjék ki orvosuk és az implantátum gyártójának

véleményét, mielőtt ezzel a termékkel elkezdenének dolgozni.

AKKUMULÁTORRA/AKKUMULÁTORTÖLTŐRE VONATKOZÓ BIZTONSÁGI FIGYELMEZTETÉSEK

- Óvja az akkumulátortöltőt eső és nedvesség ellen. Ha víz kerül az akkumulátortöltőbe, ez megnöveli az áramütés kockázatát.
- Csak a gyártó által meghatározott töltőt használja. Az olyan töltő, amely egy típusú akkumulátoregységhez alkalmas, tűzveszélyt okozhat, ha más típusú akkumulátoregységhez használja.
- Ne próbáljon feltölteni más akkumulátorokat. Az akkumulátortöltőt csak lítium-ion akkumulátorok töltésére alkalmas a felsorolt feszültségtartományban. Ellenkező esetben veszély áll fenn, tűz és robbanás következhet be.
- Tartsa tisztán az akkumulátort. A szennyeződés áramütés veszélyt okozhat.
- Minden egyes használat előtt ellenőrizze az akkumulátortöltőt és a csatlakozókat. Ne használja az akkumulátortöltőt, ha meghibásodást észlel. Ne nyissa fel az akkumulátortöltőt, és csak eredeti pótalkatrészek felhasználásával, szakképzett személyekkel javíttassa. A sérült akkumulátortöltők, kábelek és dugók megnövelik az áramütés veszélyét.
- Ne használja az akkumulátortöltőt könnyen gyulladó felületeken (pl. papír, textíliák) vagy gyúlékony környezetben. Az akkumulátortöltő a töltés során felmelegszik, ez tűzveszélyt jelent.
- Nem megfelelő körülmények között folyadék szivároghat az akkumulátorból; ne érjen ehhez. Amennyiben véletlenül hozzáérne, mossa le vízzel. Ha ez a folyadék szembe kerül, forduljon orvoshoz is. Az akkumulátorból kiszivárgó folyadék irritációt vagy égést okozhat.
- Ne nyissa fel az akkumulátort. Rövidzárlat veszély.
- Óvja az akkumulátort a hőtől, amit pl. a folyamatos napsugárzás és tűz okoz. Robbanásveszély.
- Az akkumulátor rövidre zárása tilos. Robbanásveszély.
- Az akkumulátor megsérülése és helytelen használat esetén gőzök keletkezhetnek. Panaszok esetén gondoskodjon friss levegőről, és vegyen igénybe orvosi segítséget. A gőzök irritálhatják a légzőrendszert.

ŐRIZZE MEG EZEKET AZ UTASÍTÁSOKAT!

MŰSZAKI ADATOK

Modell	Fűnyíró	Fű cserje
Feszültség	12 V ---	12 V ---
Üresjárat fordulatszám	2400 /min	2400 /min
Penge hosszúsága	NA	20 cm
Vágási kapacitás	115 mm	8 mm
Súly (akkumulátoregység nélkül)	0,87 kg	0,95 kg
Mért hangteljesítményszint L_{WA} K=3 dB(A)	81 dB(A)	81 dB(A)
Hangnyomásszint a kezelő pozíciójában L_{PA} K=3 dB(A)	70 dB(A)	73 dB(A)
Mért hangteljesítményszint L_{WA} (a 2000/14/EK szerint)	84 dB(A)	84 dB(A)
Vibráció a_h K=1,5 m/s ²	≤ 2,5 m/s ²	≤ 2,5 m/s ²

- A névleges rezgési összérték mérése standard bevizsgálási módszerrel történt, és használatával a szerszámok egymással összehasonlíthatók.
- A névleges rezgési érték a kockázat előzetes felméréséhez is felhasználható.

MEGJEGYZÉS: A rezgés kibocsátás az elektromos szerszám aktuális használata közben eltérhet attól a névleges értéktől, amellyel a szerszámot használják: a kezelő védelme érdekében használnak kesztyűt és hallásvédőt kell használnia működtetés közben.

C SOMAGOLÁS TARTALMA

ALKATRÉSZ NEVE	MENNYISÉG
Nyírógép	1
Védőlemez	1
Használati útmutató	1
Fűnyíró penge	1
Sövénynyíró penge	1

LEÍRÁS

ISMERJE MEG A SZERSZÁMOT (A. ábra)

1. Indítókapcsoló
2. Kioldó gomb

3. Áramellátás kijelző
4. Védőlemez
5. Penge gyorskioldó gomb
6. Fűnyíró penge
7. Sövénynyíró penge

ÖSSZESZERELÉS

▲ FIGYELMEZTETÉS: Ha bármely alkatrész sérült vagy hiányzik, akkor ne működtesse a terméket, amíg az alkatrészeket ki nem cserélik. Sérült vagy hiányzó alkatrészekkel való használat súlyos személyes sérülést okozhat.

▲ FIGYELMEZTETÉS: A véletlenszerű indítás elkerülése érdekében, amely súlyos személyi sérülést okozhat, mindig vegye ki az akkumulátoregységet a szerszámból, amikor összeszereli az alkatrészeket.

Tartozékok SZERELÉSE (B. ábra)

B-1	Kidudorodás
-----	-------------

A szerszám kétféle, felcserélhető tartozékkal rendelkezik:

Fűnyíró penge, sövénynyíró penge.

- 1) Távolítsa el az akkumulátort
- 2) Illesze rá a tartozékon lévő lyukat a szerszámon lévő kidudorodásra.
- 3) Tegye be a szerszámon lévő kidudorodást a tartozékon lévő lyukba.
- 4) Nyomja be a tartozékot a helyére, közben figyelje meg, hogy egy „kattanást” hall, amikor a tartozék a helyére kerül.

MŰKÖDTETÉS

▲ FIGYELMEZTETÉS: Ne hagyja, hogy a termékkel szerzett jártassága miatt óvatlanná váljon. Emlékezzen arra, hogy a másodperc töredéke alatt történő óvatlanság súlyos sérülést okozhat.

▲ FIGYELMEZTETÉS: Mindig viseljen oldalsó védőlemezrel ellátott védőszemüveget és hallásvédőt. Amennyiben nem ezt teszi, tárgyak repülhetnek a szemébe, és más komoly sérülések keletkezhetnek.

▲ FIGYELMEZTETÉS: A véletlenszerű indítás elkerülése érdekében, amely súlyos személyi sérülést okozhat, mindig vegye ki az akkumulátoregységet a szerszámból, amikor összeszereli az alkatrészeket, beállításokat, tisztítást végez, vagy amikor nem használja.

▲ FIGYELMEZTETÉS: Ne használjon az EGO™ által nem javasolt tartozékokat. A nem javasolt tartozékok használata súlyos személyi sérülést okozhat.

Minden használat előtt ellenőrizze a terméket, hogy nem sérült-e, nincsenek-e hiányzó vagy laza alkatrészek, például csavarok, anyák, alátétek, sapkák, stb. Biztonságosan húzzon meg minden rögzítőt és sapkát, és ne működtesse a terméket, amíg minden hiányzó vagy sérült alkatrész ki nincs cserélve.

ALKALMAZÁS

A termékét Ø8 mm-nél kisebb átmérőjű ágakkal rendelkező sövények és bokrok nyírásához használhatja.

MEGJEGYZÉS: A szerszámot csak az előírt célokra használja. Bármilyen más használat helytelen használatnak minősül.

AKKUMULÁTOR TÖLTÉS

A töltést csak beltérben végezze. Kizárólag a tartozékok lapján felsorolt akkumulátortöltőket használja. Csak ezek az akkumulátortöltők alkalmasak ennek a számszámnak a lítium-ion akkumulátoregysége feltöltésére.

Az akkumulátort részben feltöltve szállítjuk. Az akkumulátor teljes kapacitása eléréséhez a szerszám első használatát előtt töltsse fel teljes mértékben az akkumulátoregységet az akkumulátortöltőben. A lítium-ion akkumulátoregysége bármikor tölthető, ez nem csökkenti az élettartamát. A töltési folyamat megszakítása nem károsítja az akkumulátort.

▲ FIGYELMEZTETÉS: Ne nyomja meg újra a bekapcsoló gombot, ha a készülék automatikusan kikapcsolt. Az akkumulátor megsérülhet.

Az akkumulátoregység eltávolításához nyomja meg az akkucsomag kioldó gombot, majd húzza ki lefelé az akkucsomagot. Ne erőltesse a műveletet.

Az akkumulátor egy NTC hőmérséklet-ellenőrző egységgel van felszerelve, ami csak 5°C és 40°C közötti hőmérsékleten teszi lehetővé a töltést. Ez gondoskodik az akkumulátorcsomag hosszú élettartamáról.

Vegye figyelembe a megsemmisítésre vonatkozó megjegyzéseket.

HOGYAN KELL FELTÖLTENI AZ AKKUMULÁTOREGYSÉGET (C. ábra)

Az első használat előtt töltsse fel teljesen az akkumulátorcsomagot.

- 1) A lítium-ion akkumulátoregység töltését megfelelő töltővel végezze.
- 2) Csatlakoztassa a töltőt az elektromos áramforrásba, ekkor egy másodpercen belül kigyullad a vörös Hiba

lámpa, a zöld Normál lámpa és a narancsszínű Gyorstöltés lámpa, utána ezek kialszanak.

- 3) Illesse be az akkumulátorcsomag kiemelkedő bordáit a töltőben lévő bemélyedésekbe.
- 4) Helyezze be az akkumulátoregységet a töltőbe.
- 5) A töltő kommunikál az akkumulátoregységgel az akkumulátoregység állapotának felméréséhez.
- 6) Ha az akkumulátoregység hőmérséklete 10°C és 40°C között van és az akkumulátor erősen ki van merülve, akkor kigyullad a narancsszínű Gyorstöltés gomb lámpája.
- 7) Ha az akkumulátoregység a kapacitásának kb. 25%-ára fel van töltve, a zöld LED villogni kezd, ami azt jelzi, hogy megkezdődik a normál töltés.
- 8) A zöld lámpa mindaddig tovább villog, amíg az akkumulátorcsomag töltődik. Amikor a töltésnek vége van, a töltőn lévő zöld LED továbbra is világít. Egy villódzó vörös fény azt jelzi, hogy az akkumulátor hibás, vagy rossz a csatlakozás az akkumulátor és a töltő között.
- 9) Az akkumulátoregység teljesen feltöltődik a töltőn, de nem töltődik túl, ha tovább rajta marad.

AZ AKKUMULÁTOREGYSÉG FELHELYEZÉSE/ KIVÉTELE (D. ábra)

Az első használat előtt töltsse fel.

Felhelyezés

Illesse be az akkumulátorcsomag kiemelkedő bordáit a szerszám fogantyújában lévő hornyokra, majd csúsztassa be az akkumulátorcsomagot a fogantyúban a helyére.

Kivétel

Nyomja meg az akkumulátorcsomag két oldalán lévő akkumulátorkioldó gombokat, ez kioldja az akkumulátorcsomagot, utána húzza ki az akkumulátorcsomagot.

▲ FIGYELMEZTETÉS: Mindig ügyeljen a lába alatti területre, gyermekekre vagy kis állatokra, amikor megnyomja az akkumulátor-kioldó gombot. Súlyos sérülést okozhat, ha az akkumulátoregység kiesik. SOHA ne vegye ki az akkumulátoregységet magasan lévő helyzetben.

A SZERSZÁM INDÍTÁSA/LEÁLLÍTÁSA (E. ábra)

Indítás

A szerszám bekapcsolásához nyomja előre a biztonsági kioldó gombot, majd nyomja meg a BE/KI kapcsolót.

Leállítás

Kikapcsoláshoz engedje ki a be-/kikapcsolót.

HU

MEGJEGYZÉS: A szerszám nem kapcsolható ki úgy, hogy egyszerűen megnyomja a BE/KI kapcsolót.

ÁRAMELLÁTÁS KIJELZŐ

Az olló teljesítményjelzővel van felszerelve a töltési státusz kijelzéséhez az akkumulátoregységen.

Áramellátás kijelző	Jelentés
Zölden világít	Az akkumulátor legalább 50%-os töltéssel rendelkezik Kapacitás
Narancssárgán világít	A töltési szint 10% és 50% között van
Pirosan világít	Kis töltöttségű akkumulátor

SÖVÉNYNYÍRÓ FELSZERELÉSE (F. ábra)

▲ FIGYELMEZTETÉS: FIGYELMEZTETÉS: Ha a penge elektromos vezetékbe akad, AKKOR NE ÉRJEN A PENGÉHEZI! A PENGÉ ELEKTROMOS ÁRAM ALÁ KERÜLHET, AMI IGEN VESZÉLYES LEHET. A sövénynyírót továbbra is a szigetelt hátsó fogantyúnál fogva tartsa, vagy Öntől távol biztonságosan tegye le. Mielőtt megpróbálja kiszabadítani a pengét a vezetékből, válassza le az elektromos áramot a sérült vezetékről. Amennyiben ezt a figyelmeztetést nem veszi figyelembe, az súlyos személyes sérülést vagy esetleg halált okozhat.

▲ FIGYELMEZTETÉS: A súlyos személyi sérülés megelőzése érdekében tartsa távol a kezét a pengétől. Ne próbálja meg eltávolítani a vágott anyagot, és ne tartsa a vágandó anyagot, amíg a pengék mozgásban vannak. Ellenőrizze, hogy a pengék teljesen leálltak-e, és az akkumulátoregység ki van-e véve, mielőtt eltávolítja a beakadt anyagot a pengékből. Ne fogja meg a vágópengéket vagy a pengék végét, amikor felveszi, vagy tartja az egységet.

▲ FIGYELMEZTETÉS: Minden használat előtt tisztítsa meg a nyírándó területet. Távolítsa el minden tárgyat, pl. kábeleket, lámpákat, vezetékeket vagy zsinórokat, amelyek beakadhatnak a pengébe, és súlyos személyi sérülést okozhatnak.

▲ FIGYELMEZTETÉS: Egyszerre ne vágjon túl sokat vagy sűrű bozótot. Ekkor a pengék megakadhatnak vagy lelassulhatnak, így csökkentve a vágási képességet.

MEGJEGYZÉS: Az új kinövések vágásánál széles mozdulatokat végezzen, hogy az ágak közvetlenül a vágópengére essenek. A régebbi kinövések vágásánál a fűrészelő mozgás alkalmas a vastagabb ágakhoz. Javasoljuk, hogy először a nagy ágakat vágja le nem motoros kézi fűrésszel vagy ágnyesővel.

Új kinövések levágása

A leghatékonyabb a széles, sepregető jellegű mozgás, amikor a penge fogait áthúzza a gallyakon. Ha a pengét enyhén megdönti a mozgás irányába, akkor lesz a vágás eredménye a legjobb. Általában egyetlen sepregető mozdulat elegendő a penge útjába eső összes ágacska levágásához.

Nagyobb kinövések levágása

A vastagabb ágakkal rendelkező régebbi kinövések vágásához alkalmazzon egy kissé nagyobb nyomást, amikor a pengét áthúzza az ágakon. Ez gyorsabban megtisztítja a pengét, és elősegíti, hogy a vastagabb ágak bekerüljenek a penge fogai közé. Lassan húzza át a szerszámot a sűrű ágakon, a vágóéleknél csak egy részét használja közben. Ha a szerszám megakad a sűrű ágakban, azonnal álljon meg, és kapcsolja ki a BE/KI kapcsolót.

A FÜNYÍRÓ HASZNÁLATA (G. ábra)

▲ FIGYELMEZTETÉS: Olvassa el gondosan és tartsa be a jelen használati útmutatóban található biztonsági utasításokat.

- 1) A fűnyíró pengét csak fű és gyomok vágására használja.
- 2) A legjobb eredményt akkor éri el, ha száraz napon végzi a fűnyírást. A vizes fű vagy a nedves talaj azonban nem jelent áramütési kockázatot ennél a szerszámnál.
- 3) Tartsa távol a kezét a pengétől, és mindig vegyen fel stabil munkahelyzetet, amelyben nem csúszik meg. Ne hajoljon a gép fölé.
- 4) A pengét olyan sebességgel vezesse neki a fűnek, ami biztosítja a nyírási sebesség megtartását. Végezze a nyírást lassabban, ha a penge lelassult. Ügyeljen a fűben lévő idegen tárgyakra.

KARBANTARTÁS

▲ FIGYELMEZTETÉS: FIGYELMEZTETÉS: Javításkor használjon azonos pótalkatrészeket. Más alkatrészek használata veszélyt okozhat, vagy megrongálhatja a terméket. A biztonságosság és megbízhatóság biztosítása érdekében minden javítást szakképzett szerviztechnikus hajtsa végre.

▲ FIGYELMEZTETÉS: A súlyos személyi sérülések elkerülése érdekében mindig vegye ki az akkumulátoregységet a termékből tisztítás vagy karbantartás alatt.

TISZTÍTÁS

- Használjon puha keféet a szennyeződéseknek a levegő bemeneti nyílásokból és a pengéről való eltávolításához.
- A gyanta és más ragadós maradvány eltávolításához fújja be a pengéket gyantaoldó szerrel. Rövid ideig indítsa be a motort, hogy az oldószer egyenletesen el legyen osztva.
- A felületet száraz ruhával törölje át.

⚠ FIGYELMEZTETÉS: Soha ne használjon vizet a kéziszerszám tisztításához. A műanyag alkatrészek tisztításához ne használjon oldószereket. A legtöbb műanyag a vegyi oldószerek által deformálódás általi sérülésnek van kitéve. Használjon tiszta ruhát a szennyeződés, por, olaj, zsír, stb. eltávolításához.

A VÁGÓPENGE ÉLEZÉSE

1. Vegye ki az akkumulátoregységet a sövénynyíróból.
2. Fogja be a penge-egységet egy satuba, és egy reszelővel élezze meg az egyes fogak hozzáférhető vágófelületeit. A lehető legkevesebb anyagot reszelje le.
3. Távolítsa el a sövénynyíró/fűnyíró részt a satuból, és fordítsa meg a még meg nem élezett pengét úgy, hogy hozzá lehessen férni a másik feléhez. Ismétlje meg a fenti folyamatot, amíg a penge minden foga éles nem lesz.

MEGJEGYZÉS: Ne működtesse a kéziszerszámot tompa vagy sérült vágópengékkel. Ez túlterhelést okozhat, és a vágási eredmény nem lesz megfelelő.

A PENGE KENÉSE

A penge legjobb működése és hosszabb élettartama érdekében minden használat előtt és után kenje be a kéziszerszám pengéjét könnyű gépolajjal.

Vegye ki az akkumulátoregységet, és helyezze a kéziszerszámot sima felületre. Vigye fel az olajat a penge tetejére.

MEGJEGYZÉS: A hosszan tartó használat érdekében vágási művelet közben is olajozza be.

SZÁLLÍTÁS ÉS TÁROLÁS

- Mindig tegye fel a védőlemezt a pengére, mielőtt a szerszámot eltenné vagy szállítaná. Legyen elővigyázatos, ne érjen a penge éles fogaihoz.
- Tárolás előtt alaposan tisztítsa meg a szerszámot.
- A sövénynyírót beltérben, száraz helyen tárolja, ahol gyermekek nem tudnak hozzáférni.

- Tartsa távol maró hatású szerekől, például kerti vegyszerektől, és jégmentesítő sótól.

⚠ FIGYELMEZTETÉS: A pengék élesek. A vágószerkezet kezelésénél viseljen csúszásgátló, nagy teherbírású védőkesztyűt. Ne tegye a kezét vagy ujjait a pengék közé, vagy olyan pozícióba, ahol beszorulhat vagy megvághatja. SOHA NE érjen a pengékhez, és ne ellenőrizze az egységet behelyezett akkumulátoregységgel.

A környezet védelme



Ne dobja az elektromos felszerelést, az akkumulátor töltőt és az akkumulátorokat/újratölthető akkumulátorokat a háztartási hulladékok közé!

Az elektromos és elektronikus berendezések hulladékairól szóló 2012/19/EU európai törvény, amely már nincs érvényben, és az 2006/66/EK európai törvény értelmében a sérült vagy elhasznált akkumulátoregységeket/akkumulátorokat külön kell gyűjteni.

Ha az elektromos berendezéseket talajfelfertőtlenítő vagy árokbetömési célokra használják, olyan veszélyes anyagok kerülhetnek belőlük a talajvízbe, majd onnan a táplálkozási láncba, amelyek veszélyeztetik az egészséget.

HU



HIBAELHÁRÍTÁS

PROBLÉMA	A PROBLÉMA OKA	MEGOLDÁS
A szerszám nem működik	<ul style="list-style-type: none">■ Az akkumulátoregység nincs csatlakoztatva a szerszámhoz.■ Nincs elektromos érintkezés a szerszám és az akkumulátor között.■ Az akkumulátoregység lemerült.	<ul style="list-style-type: none">■ Csatlakoztassa az akkumulátoregységet a szerszámhoz.■ Vegye ki az akkumulátoregységet, ellenőrizze a csatlakozást, és helyezze vissza az akkumulátoregységet.■ Töltse fel az akkumulátoregységet.
A motor túlmelegedett	<ul style="list-style-type: none">■ Győződjön meg arról, hogy a hűtőnyílások mentesek portól és idegen tárgytól.	<ul style="list-style-type: none">■ Tisztítsa meg a hűtőnyílásokat. Működés közben ne takarja le kézzel.

GARANCIA

EGO GARANCIÁLIS FELTÉTELEK

Kérjük, látogasson el az egopowerplus.eu oldalra, ahol megtalálja a részletes EGO garanciális feltételeket.

HU

CITIȚI TOATE INSTRUCȚIUNILE!



CITIȚI ȘI ÎNȚELEGEȚI MANUALUL DE INSTRUCȚIUNI

⚠️ AVERTISMENT: Pentru siguranța și fiabilitatea produsului, toate reparațiile și înlocuirile de piese ar trebui efectuate de către un tehnician de service autorizat.

SIMBOLURI PRIVIND SIGURANȚA

Scopul simbolurilor privind siguranța este să vă atragă atenția asupra pericolelor posibile. Simbolurile privind siguranța și explicațiile furnizate cu acestea merită atenția și înțelegerea dumneavoastră. Simbolurile de avertizare, ele singure, nu elimină niciun pericol.

Instrucțiunile și avertismentele pe care le oferă nu pot înlocui măsurile corecte de prevenire a accidentelor.

⚠️ AVERTISMENT: Asigurați-vă că ați citit și înțelegiți toate instrucțiunile privind siguranța din acest Manual de utilizare, inclusiv toate simbolurile de alertă privind siguranța precum **“PERICOL,” “AVERTISMENT,”** și **“ATENȚIE”** înainte de a utiliza această sculă. Nerespectarea tuturor avertismentelor și instrucțiunilor poate duce la electrocutare, incendiu și/sau răni grave.

SEMNIFICAȚIA SIMBOLURILOR

SIMBOL DE AVERTIZARE PRIVIND SIGURANȚA: Indică **PERICOL, AVERTISMENT, sau ATENȚIE.** Poate fi utilizat împreună cu alte avertismente sau pictograme.





⚠️ AVERTISMENT: Operarea oricăror scule electrice poate rezulta în proiectarea înapoi ochii dumneavoastră a unor obiecte străine, ceea ce poate duce la vătămări grave ale ochilor. Înainte de a începe să utilizați scula electrică, întotdeauna purtați ochelari de protecție cu apărători laterale și vizieră facială completă când este nevoie. Vă recomandăm să purtați o Vizieră lată de protecție peste ochelarii de vedere sau ochelari de protecție standard cu apărători laterale.

INSTRUCȚIUNI PRIVIND SIGURANȚA

Această pagină descrie simbolurile de siguranță ce pot apărea pe acest produs. Citiți, înțelegeți, și respectați toate instrucțiunile de pe mașină înainte de asamblare și operare.

	Alertă privind siguranța	Alertă privind siguranța
	Citiți manualul de instrucțiuni	Citiți manualul de instrucțiuni
	A nu se expune la ploaie	A nu se expune la ploaie
	Purtați echipament de protecție oculară	Purtați întotdeauna ochelari de protecție sau ochelari de protecție cu apărători laterale și o vizieră facială completă când utilizați acest produs.
	Țineți mâinile și picioarele departe de scula de tăiere	Nu încercați să utilizați scula electrică cu o singură mână. Pierderea controlului asupra sculei electrice se poate solda cu vătămare gravă sau deces. Pentru a reduce riscul de răni cauzate de tăieturi, țineți-vă la distanță mâinile și picioarele de scula de tăiere. Nu atingeți niciodată o sculă de tăiere în mișcare cu mâna sau cu orice altă parte a corpului dumneavoastră.
	dispozitivele de tăiere continuă să funcționeze și după oprirea motorului!	dispozitivele de tăiere continuă să funcționeze și după oprirea motorului!
	Țineți trecătorii la distanță!	Țineți trecătorii la distanță!
	CE	Acest produs este în conformitate cu directivele europene aplicabile.
	UKCA	Acest produs este în conformitate cu legislația aplicabilă din Marea Britanie.

RO

	DEEE	Deșeurile produselor electrice nu trebuie să fie eliminate împreună cu deșeurile menajere. Predați-le unui punct de reciclare autorizat.
	Simboluri privind reciclarea	Nu aruncați seturile de acumulatori/bateriile în gunoii menajeri, apă sau foc. Pachetele de baterii/bateriile trebuie colectate, reciclate sau eliminate într-o manieră ecologică, deoarece Li-ion este inclus.
V	Volt	Volt
A	Amperi	Amperi
Hz	Hertz	Hertz
W	Watt	Watt
min	Minute	Minute
	Curent alternativ	Curent alternativ
	Curent continuu	Curent continuu
n ₀	Turație de mers în gol	Turație de mers în gol
.../min	Pe minut	Pe minut

- **Țineți copiii și persoanele prezente la distanță atunci când operați o sculă electrică.** Distragerea atenției vă poate face să pierdeți controlul.

SIGURANȚA ELECTRICĂ

- **Nu expuneți sculele electrice la ploaie sau condiții de umiditate.** Pătrunderea apei într-o sculă electrică va crește riscul de electrocutare.

SIGURANȚA PERSONALĂ

- **Păstrați-vă vigilența, urmăriți ceea ce faceți și apelați la bunul simț când utilizați o sculă electrică. Nu utilizați o sculă electrică când sunteți obosit, sau sub influența medicamentelor, a alcoolului sau a medicației.** Un moment de neatenție în timp ce utilizați sculele electrice se poate solda cu vătămări grave.
- Utilizați echipamente de protecție personală. Purtați întotdeauna echipament de protecție oculară. Echipamentele de protecție, cum ar fi masca de praf, bocancii de protecție antiderapanți, casca sau antifoanele utilizate în condiții corespunzătoare, vor reduce vătămrile corporale.
- **Preveniți pornirea accidentală. Asigurați-vă că întrerupătorul este în poziția oprit înainte de a conecta la setul de acumulatori, înainte de a ridica sau transporta scula.** Transportul sculelor electrice cu degetul pe întrerupător sau cu alimentarea cu energie electrică pornită, predisune la accidente.
- **Îndepărtați orice cheie de reglare înainte de a porni scula electrică.** O cheie lăsată într-o piesă rotativă a sculei electrice poate duce la accidente.
- **Nu vă întindeți excesiv. Păstrați-vă stabilitatea și echilibrul în orice moment.** Astfel veți avea un mai bun control asupra sculei electrice în situații neașteptate.
- **Îmbrăcați-vă corespunzător. Nu purtați haine largi sau bijuterii. Păstrați-vă părul și îmbrăcămintea departe de componentele în mișcare.** Îmbrăcămintea largă, bijuteriile sau părul lung pot fi prinse de piesele în mișcare.
- **Dacă sunt furnizate dispozitive pentru conectarea sistemelor de extragere și colectare a prafului, asigurați-vă că acestea sunt conectate și utilizate corespunzător.** Utilizarea dispozitivelor colectoare de praf poate reduce pericolele legate de praf.
- **Nu permiteți ca familiaritatea dobândită în urma utilizării frecvente a sculelor să vă facă să neglijați sau să nesocotiți principiile de siguranță ale sculei.** O operație neglijentă poate cauza răni grave într-o fracțiune de secundă.

RO

MĂSURI GENERALE DE SIGURANȚĂ PENTRU SCULELE CU ACUMULATOR

⚠ AVERTISMENT: Citiți toate instrucțiunile, avertismentele de siguranță, ilustrațiile și specificațiile livrate împreună cu această sculă electrică. Nerespectarea tuturor avertismentelor și instrucțiunilor poate duce la electrocutare, incendiu și/sau accidente grave.

Păstrați toate avertizările și instrucțiunile pentru consultare ulterioară.

Termenul „sculă electrică” din avertizări se referă la scula dumneavoastră electrică (fără cablu de alimentare) care funcționează cu acumulator.

SIGURANȚA ZONEI DE LUCRU

- **Păstrați zona de lucru curată și bine iluminată.** Zonele dezordonate și întunecoase predispun la accidente.
- **Nu puneți în funcțiune sculele electrice în atmosfere explozive, cum ar fi în prezența lichidelor, gazelor sau prafulor inflamabile.** Sculele electrice creează scântei, care pot aprinde praful sau gazele.

160

UTILIZAREA ȘI ÎNGRIJIREA SCULELOR ELECTRICE

- **Nu forțați scula electrică. Utilizați scula electrică corespunzătoare pentru aplicația dumneavoastră.** Scula electrică corectă va face o treabă mai bună și mai sigură utilizată conform specificațiilor pentru care a fost concepută.
- **Nu utilizați scula electrică dacă întrerupătorul nu comută pe pozițiile pornit și oprit.** Orice sculă electrică ce nu poate fi controlată cu întrerupătorul este periculoasă și trebuie reparată.
- **Detashați setul de acumulatori, dacă este detașabil, de scula electrică și/sau activați orice dispozitiv existent de dezactivare a a acumulatorului înainte de a îndepărta materialul blocat, efectua vre o reglare, de a modifica accesoriile, de a curăța sau de a depozita sculele electrice.** Astfel de măsuri preventive de siguranță reduc riscul de pornire accidentală a sculei electrice.
- **Depozitați sculele electrice într-un loc inaccesibil copiilor și nu permiteți utilizarea sculei electrice de persoane nefamiliarizate cu aceasta sau cu aceste instrucțiuni.** Sculele electrice sunt periculoase în mâna utilizatorilor neinstruiți.
- **Întrețineți sculele electrice și accesoriile. Verificați dacă există abateri de la coaxialitate sau îndoiri ale pieselor în mișcare, avarii ale pieselor și orice altă situație care poate afecta funcționarea sculelor electrice. În caz de deteriorare, reparați scula electrică înainte de utilizare.** Multe accidente sunt cauzate de sculele electrice și accesoriile acestora prost întreținute.
- **Mențineți sculele de tăiere ascuțite și curate.** Elementele de tăiere întreținute corespunzător și cu muchii de tăiere ascuțite sunt mai puțin probabil să se îndoie și sunt mai ușor de controlat;
- **Utilizați scula electrică, accesoriile și capetele sculei, etc. în conformitate cu aceste instrucțiuni, ținând cont de condițiile de lucru și lucrarea de efectuat.** Utilizarea sculei electrice pentru operații diferite de cele intenționate s-ar putea solda cu o situație periculoasă.
- **Mențineți mânerul și suprafețele de apucat uscate, curate și fără ulei și vaselină.** Mânerul și suprafețele de apucare alunecoase nu permit manevrarea în siguranță și/sau duc la pierderea controlului asupra sculei.
- **Țineți cablurile departe de zona de lucru a sculei.** În timpul funcționării sculei electrice, cabluri electrice poate fi mascate și pot fi avariate accidental de sculă.

UTILIZAREA ȘI ÎNGRIJIREA ACUMULATORULUI

- **Reîncărcați numai cu încărcătorul specificat de producător.** Un încărcător adecvat pentru un tip de set de acumulatori poate prezenta risc de incendiu dacă este utilizat cu alt set de acumulatori.
- **Utilizați sculele electrice doar cu seturile de acumulatori special menționate.** Utilizarea oricărui alt set de acumulatori prezintă risc de accidente și incendiu.
- **Când nu se utilizează setul de acumulatori, țineți-l departe de alte obiecte metalice precum clamele de hârtie, monedele, cheile, cuiele, șuruburile sau alte obiecte metalice mici care pot realiza o conexiune între borne.** Scurtcircuitarea bornelor bateriei poate produce arsuri sau un incendiu.
- **În condiții abuzive se poate scurge lichid din acumulator; evitați contactul.** Dacă are loc contactul accidental, clătiți cu apă. Dacă lichidul intră în contact cu ochii, efectuați suplimentar un consult medical. Lichidul scurs din acumulator poate produce iritații sau arsuri.
- **Nu utilizați un set de acumulatori sau o sculă avariată sau modificată.** Acumulatorii avariați sau modificați pot prezenta un comportament neprevizibil ceea ce poate cauza incendii, explozii sau accidente.
- **Nu expuneți setul de acumulatori la foc sau la temperaturi excesive.** Expunerea la foc sau la temperaturi de peste 130°C poate provoca explozie.
- **Respectați instrucțiunile de încărcare și nu încărcați setul de acumulatori sau scula în afara intervalului de temperatură specificat în instrucțiuni.** Încărcarea inadecvată sau la temperaturi situate în afara intervalului specificat pot avaria acumulatorul și spori riscul de incendiu.

RO

DEPANARE

- **Apelați numai la o persoană calificată pentru a vă repara scula electrică utilizând numai piese de schimb identice.** Astfel se asigură menținerea nivelului de siguranță al sculei electrice.
- **Nu efectuați niciodată operații de service asupra seturilor de acumulatori avariați.** Operații de service asupra seturilor de acumulatori trebuie efectuate numai de către fabricant sau de furnizori de service autorizați.

⚠ AVERTISMENT: Înaintea tunderii, inspecțiati gardul viu pentru depistarea obiectelor străine, de ex. garduri de sârmă. Utilizați trimmerul de gard viu numai dacă are apărătoarea asamblată corect. Utilizarea trimmerului de gard viu fără apărătoarea adecvată poate duce la vătămări personale grave!

INSTRUCȚIUNI GENERALE DE SIGURANȚĂ PENTRU FOARFECI DE TĂIAT DE GARD VIU

- Nu folosiți foarfecele de tuns gard viu în condiții meteorologice nefavorabile, mai ales atunci când există riscul de fulgere. Acest lucru scade riscul de a fi lovit de fulgere.
- Țineți toate cablurile de alimentare și cablurile departe de zona de tăiere. În timpul funcționării sculei electrice, cablul de alimentare poate fi mascat în tufe și poate fi tăiat accidental de lamă.
- Țineți dispozitivul de tăiat gard viu numai de suprafețe de prindere izolate, deoarece lama poate contacta cablul ascuns sau propriul cordon. Lamele care intră în contact cu un fir „sub tensiune” pot face ca părțile metalice expuse ale foarfecii de tuns să fie „sub tensiune” și ar putea provoca un șoc electric operatorului.
- Țineți toate părțile corpului departe de lamă. Nu îndepărtați materialul tăiat și nu țineți de materialul ce trebuie tăiat când lamele sunt în mișcare. Lamele continuă să se miște și după ce întrerupătorul este oprit. Un moment de neatenție în timp ce utilizați foarfecele de tuns gard viu se poate solda cu vătămări corporale grave.
- Când deblocați materialul blocat sau întrețineți foarfecii de tuns, asigurați-vă că toate comutatoarele de alimentare sunt oprite și cablul de alimentare este deconectat. Acționarea neașteptată a foarfecii de tuns gard viu în timp ce deblocați materialul blocat sau în timpul întreținerii poate duce la vătămări corporale grave.
- Transportați foarfecele de tuns gard viu de mâner, cu lama oprită și având grijă să nu acționați niciun întrerupător de alimentare. Manevrarea corectă a foarfecii de tuns gard viu va reduce riscul de pornire accidentală și de vătămare corporală rezultată de la lame.
- Când transportați sau depozitați foarfecele de tuns gard viu, echipați-l întotdeauna cu teaca pentru lamă. Manevrarea corespunzătoare a foarfecii de tuns gard viu va reduce posibilitatea vătămării corporale de la lamele acestuia.

REGULI DE SIGURANȚĂ SPECIFICE PENTRU TRIMMERUL DE GARD VIU

Nu încercați să îndepărtați materialul tăiat și nu țineți de materialul ce trebuie tăiat când lamele sunt în mișcare.

- Țineți mâinile departe de lame. Evitați utilizarea trimmerului pe timp de vreme rea, mai ales când există risc de fulgere.

INSTRUCȚIUNI GENERALE ȘI SUPLIMENTARE DE SIGURANȚĂ PENTRU SCULELE ELECTRICE

- Îndepărtați materialele tăiate numai când produsul este oprit și detașați setul de acumulatori.
- Utilizați numai seturi de acumulatori și încărcătorii de mai jos:

SET DE ACUMULATORI	ÎNCĂRCĂTOR
CBA0240	CCH0450E

- Nu încercați să apucați sau să îndepărtați materialele tăiate când produsul este în funcțiune.
- Îndepărtați materialele tăiate numai când produsul este oprit și detașați setul de acumulatori.
- Întotdeauna asigurați-vă că adoptați o poziție corectă și sigură când utilizați produsul. Întotdeauna asigurați-vă că aveți o poziție stabilă când pașiți pe trepte în timp ce utilizați produsul.
- Nu suprasolicitați produsul.
- Verificați imediat dacă aparatul începe să vibreze anormal. Vibrațiile excesive pot cauza răni.
- Respectați instrucțiunile privind întreținerea și reparațiile pentru acest produs. Nu modificați niciodată acest produs. Informații despre întreținerea și repararea produsului sunt furnizate în acest manual de instrucțiuni.
- Utilizați produsul numai pe timp de zi sau în condiții de lumină artificială bună.
- Porniți motorul numai atunci când mâinile și picioarele sunt la distanță de dispozitivul de tăiere.
- Întotdeauna îndepărtați setul de acumulatori
 - de fiecare dată când lăsați produsul nesupravegheat
 - înainte de eliminarea unui blocaj
 - înainte de verificarea, curățarea sau orice intervenție asupra produsului
 - după lovirea unui obiect străin
 - ori de câte ori produsul începe să vibreze anormal
- Luați măsuri de prevenire a rănirii mâinilor și a picioarelor cu dispozitivul de tăiere.
- Asigurați-vă întotdeauna că fanțele de aerisire nu sunt blocate de reziduuri.
- Nu permiteți niciodată persoanelor nefamiliarizate cu aceste instrucțiuni sau copiilor să utilizeze aparatul. Reglementările locale pot restricționa vârsta operatorului.

- Nu utilizați niciodată produsul în timp ce sunt oameni, mai ales copii, sau animale în apropiere.
- Purtați în permanență echipament de protecție oculară și încălțăminte rezistentă când utilizați produsul.
- Inspectați și efectuați întreținerea produsului cu regularitate. Predați aparatul la reparat numai unei persoane autorizate.
- Când nu este utilizat, nu depozitați produsul la îndemâna copiilor.
- Utilizați numai setul de acumulatori furnizat cu acest aparat.
- Țineți cablul de alimentare și prelungitoarele departe de dispozitivele de tăiere.
- Nu puneți niciodată mașina în funcțiune cu apărătorile sau scuturile deteriorate sau fără apărători ori scuturi montate pe poziție.
- Utilizați numai piese de schimb și accesorii recomandate de producător.
- Acest aparat nu este destinat folosirii de către persoane (inclusiv copii) cu capacități fizice, senzoriale sau intelectuale reduse, sau lipsite de experiență ori cunoștințe, exceptând cazul în care acestea sunt supravegheate sau instruite în prealabil de o persoană responsabilă de securitatea lor. Copiii trebuie să fie supravegheați pentru a vă asigura că nu se joacă cu aparatul.
- Mențineți acumulatorul curat. Contaminarea poate cauza pericol de șoc electric.
- Verificați încărcătorul acumulatorului, cablul și ștecherul de fiecare dată înaintea utilizării. Nu utilizați încărcătorul acumulatorului dacă depistați defecte. Nu desfaceți dumneavoastră încărcătorul acumulatorului și pentru reparare, apelați la personal calificat care să utilizeze piese de schimb originale. Încărcătoarele de baterii, cablurile și ștecherele avariate sporesc riscul de electrocutare.
- Nu utilizați încărcătorul pe suprafețe ușor inflamabile (de ex. hârtie, textile, etc.) sau în medii combustibile. Există risc de incendiu datorită încălzirii încărcătorului pe durata încărcării.
- În condiții abuzive se poate scurge lichid din acumulator; evitați contactul. Dacă are loc contactul accidental, clătiți cu apă. Dacă lichidul intră în contact cu ochii, efectuați suplimentar un consult medical. Lichidul scurs din acumulator poate produce iritări sau arsuri.
- Nu desfaceți dumneavoastră acumulatorul. Există pericol de scurtcircuit.
- Protejați acumulatorul împotriva căldurii, de ex. împotriva radiației solare continuă și a focului. Există pericol de explozie.
- Nu scurtcircuitați acumulatorul. Există pericol de explozie.
- În cazul avarierii și utilizării greșite a acumulatorului, pot fi emiși vapori. În caz de plângeri, furnizați aer proaspăt și consultați un medic. Vaporii pot irita sistemul respirator.

⚠ AVERTISMENT: Acest aparat produce un câmp electromagnetic în timpul utilizării. În anumite circumstanțe, acest câmp poate interfera cu implanturile medicale active sau pasive. Pentru a reduce riscul de răni grave sau fatale, recomandăm persoanelor cu implanturi medicale să-și consulte doctorul și producătorul implantului medical înainte de a utiliza acest aparat.

AVERTISMENTE DE SIGURANȚĂ PRIVIND ACUMULATORUL/ÎNCĂRCĂTORUL ACUMULATORULUI

- Protejați încărcătorul acumulatorului de ploaie și de umezeală. Pătrunderea apei în încărcătorul acumulatorului crește riscul de șoc electric.
- Reîncărcați numai cu încărcătorul specificat de producător. Un încărcător adecvat pentru un tip de set de acumulatori poate prezenta risc de incendiu dacă este utilizat cu alt set de acumulatori.
- Nu încărcați alte baterii. Încărcătorul de acumulator este adecvat numai pentru încărcarea acumulatorilor de litiu ion care se încadrează în intervalul de tensiune menționat. În caz contrar, există risc de pericol, incendiu și explozie.

PĂSTRAȚI ACESTE INSTRUCȚIUNI!

SPECIFICAȚII

Model	Terapia de iarba	Iarbă de arbust
Tensiune	12 V ---	12 V ---
Turație la mers în gol	2400 /min	2400 /min
Lungime lamă	NA	20 cm
Capacitate de tăiere	115 mm	8 mm
Greutate (fără set de acumulatori)	0,87 kg	0,95 kg
Nivel de putere sonoră măsurat L_{WA} $K=3$ dB(A)	81 dB(A)	81 dB(A)
Nivel de presiune sonoră în poziția operatorului L_{PA} $K=3$ dB (A)	70 dB(A)	73 dB(A)

RO

Nivel de putere sonoră garantată L_{WA} (conform 2000/14/CE)	84 dB(A)	84 dB(A)
Vibrații a_h $K=1,5 \text{ m/s}^2$	$\leq 2,5 \text{ m/s}^2$	$\leq 2,5 \text{ m/s}^2$

- Valoarea totală declarată a vibrațiilor a fost măsurată în conformitate cu o metodă standard de testare și poate fi utilizată pentru compararea sculelor între ele;
- Valoarea totală declarată poate fi utilizată în evaluarea preliminară a expunerii.

OBSERVAȚIE: Vibrațiile emise în timpul utilizării efective a sculei electrice pot diferi față de valoarea celor declarate pentru scula utilizată; Pentru protejarea operatorului, utilizatorul trebuie să poarte mănuși și protecții auditive în timpul utilizării efective a produsului.

CONȚINUTUL AMBALAJULUI

DENUMIRE PIESĂ	CANTITATE
Lamă	1
Apărătoare	1
Manual de instrucțiuni	1
Lamă de tăiere iarbă	1
Lamă de tăiere tufișuri	1

RO

DESCRIEREA

DESCRIEREA SCULEI (Fig. A)

- Trăgaci declanșator
- Buton de siguranță
- Indicator de alimentare
- Teacă
- Buton de eliberare rapidă a lamei
- Lamă de tăiere iarbă
- Lamă de tăiere tufișuri

ASAMBLAREA

AVERTISMENT: AVERTISMENT: În caz de piese avariate sau care lipsesc, nu utilizați acest produs dacă piesele nu sunt înlocuite. Utilizarea acestui produs cu piese avariate sau lipsă poate rezulta în vătămări personale grave.

AVERTISMENT: Pentru a preveni pornirea accidentală care ar putea cauza vătămări personale grave, întotdeauna scoateți setul de acumulatori din sculă când asamblați componente.

ATAȘAREA ACCESORIULUI (Fig. B)

B-1 Proeminență

Scula este echipată cu două accesorii interșanjabile:

Lama de tăiere iarbă, lamă de tăiere tufișuri

- Îndepărtați acumulatorul
- Aliniați orificiul de pe accesoriu cu proeminența de pe sculă.
- Introduceți proeminența de pe sculă în orificiul accesoriului.
- Apăsăți accesoriul în poziție și asigurați-vă că auziți declicul ce va indica anclanșarea accesoriului în poziție.

FUNȚIONAREA

AVERTISMENT: Nu permiteți ca familiarizarea cu acest produs să vă facă neglijent. Amintiți-vă că o fracțiune de secundă de neglijență este suficientă pentru a provoca vătămări grave.

AVERTISMENT: Întotdeauna purtați protecții oculare cu apărători laterale împreună cu protecții auditive. Nerespectarea acestei instrucțiuni ar putea avea ca rezultat proiectarea în ochi a obiectelor și alte posibile vătămări grave.

AVERTISMENT: Pentru a preveni pornirea accidentală care ar putea cauza vătămări personale grave, întotdeauna scoateți setul de acumulatori din sculă când asamblați componente, efectuați reglaje sau când produsul nu este utilizat.

AVERTISMENT: Nu folosiți accesorii sau componente nerecomandate de EGO™. Utilizarea de accesorii sau componente nerecomandate se poate solda cu vătămări grave.

Înainte de fiecare utilizare, inspectați întregul produs pentru depistarea de piese deteriorate, piese care lipsesc sau care sunt desfăcute, precum șuruburi, piulițe, bolțuri, capace etc. Strângeți bine toate elementele de fixare și capacele și nu puneți în funcțiune acest produs până când nu se înlocuiesc toate piesele deteriorate sau lipsă.

SCOPUL UTILIZĂRII

Puteți utiliza acest produs pentru tunderea gardurilor vii, a tufișurilor și arbuștilor ale căror crengi au un diametru mai mic de Ø8 mm.

OBSERVAȚIE: Scula trebuie utilizată numai în scopul pentru care a fost proiectată. Orice altă utilizare este considerată a fi caz de utilizare necorespunzătoare.

ÎNCĂRCAREA ACUMULATORULUI

Vă rugăm încărcați în interior. Utilizați numai încărcătoarele de acumulatori menționate în pagina accesoriilor. Numai aceste încărcătoare se potrivesc cu acumulatorul de litiu-ion al sculei dumneavoastră electrice.

Acest acumulator este livrat parțial încărcat. Pentru a vă asigura că acumulatorul dispune de capacitate maximă, încărcați complet acumulatorul în încărcător înainte de a utiliza scula electrică pentru prima dată. Acumulatorul de litiu-ion poate fi încărcat în orice moment fără a-i reduce durata sa de viață. Întreruperea procesului de încărcare nu va avaria acumulatorul.

⚠️ AVERTISMENT: Nu continuați să apăsați întrerupătorul declanșator după oprirea automată a mașinii. Acumulatorul riscă să fie avariat.

Pentru a îndepărta acumulatorul, apăsați butonul de detașare al acestuia și trageți acumulatorul în jos. Nu exercitați forță.

Acumulatorul este echipat cu un dispozitiv NTC de controlare a temperaturii ce permite încărcarea numai la un interval de temperatură cuprins între 5°C și 40°C. Astfel veți contribui la prelungirea duratei de viață a acumulatorului.

Respectați notele privind eliminarea.

CUM TREBUIE ÎNCĂRCAT SETUL DE ACUMULATORI (Fig. C)

Înainte de utilizarea pentru prima dată, încărcați complet setul de acumulatori.

- 1) Încărcați setul de acumulatori Litiu-ion numai cu încărcătorul corect.
- 2) Conectați încărcătorul la o sursă de alimentare, indicatorul luminos roșu pentru Defecte, indicatorul luminos verde de funcționare normală și indicatorul luminos de QuickBoost se vor aprinde timp de o secundă, după care se vor stinge.
- 3) Aliniați nervurile de pe setul de acumulatori cu fanta din încărcător.
- 4) Introduceți setul de acumulatori în încărcător.
- 5) Încărcătorul va comunica cu circuitele setului de acumulatori, pentru a evalua starea acestuia.
- 6) Când temperatura setului de acumulatori este cuprinsă între 10°C și 40°C, și acumulatorul este aproape descărcat, butonul de QuickBoost se va aprinde portocaliu.

- 7) Când acumulatorul este încărcat la aproximativ 25% din capacitate, LED-ul verde va începe să clipească indicând încărcarea normală.
- 8) Indicatorul verde luminos va continua să clipească în timpul încărcării acumulatorului. După terminarea încărcării, LED-ul verde de pe încărcător va rămâne aprins. Un indicator roșu ce clipește indică un acumulator defect sau o conexiune proastă între acumulator și încărcător.
- 9) Setul de acumulatori va fi complet încărcat dacă este lăsat în încărcător, fără să se supraîncarce.

INSTALAREA/ÎNDEPĂRTAREA SETULUI DE ACUMULATORI (Fig. D)

Încărcați acumulatorul înainte de prima utilizare.

Instalarea

Aliniați nervura de pe setul de acumulatori cu canelurile din mânerul sculei, după care atașați setul de acumulatori glisându-l în mâner.

Îndepărtarea

Apăsați butoanele de eliberare a acumulatorii situate pe ambele laturi ale setului de acumulatori pentru a detașa setul de acumulatori și scoateți-l.

⚠️ AVERTISMENT: Întotdeauna acordați atenție amplasamentului picioarelor dumneavoastră, a copiilor sau animalelor de companie când apăsați butonul de detașare al acumulatorului. În cazul căderii setului de acumulatori, pot rezulta răni grave. Nu detașați NICIODATĂ setul de acumulatori când vă aflați la înălțime.

PORNIREA/OPRIREA SCULEI (Fig. E)

Pornirea

Pentru a porni scula, împingeți înainte butonul de blocare de siguranță și apăsați trăgaciul declanșator ON/OFF (Pornit/Oprit).

Oprirea

Pentru a OPRI scula, eliberați trăgaciul declanșator ON/OFF (Pornit/Oprit).

OBSERVAȚIE: Scula nu poate fi pornită numai prin apăsarea trăgaciului declanșator ON/OFF.

INDICATOR DE ALIMENTARE

Foarfece este echipată cu un indicator de alimentare pentru a indica starea de încărcare a acumulatorului.

Indic-ator de alime-ntare	Semnificație
Verde strălucitor	Acumulatorul are cel puțin 50% din capacitatea sa de încărcare
Portocaliu strălucitor	Încărcarea este cuprinsă între 10% și 50%
Roșu strălucitor	Acumulator descărcat

UTILIZAREA TRIMMERULUI DE GARD VIU (Fig. F)

⚠️ AVERTISMENT: În cazul blocării lamei într-un cablu electric sau fir, NU ATINGEȚI LAMA! ACESTA POATE FI SUB TENSIUNE ELECTRICĂ ȘI PERICULOS. Continuați să țineți trimmerul de gard viu de mânerul posterior izolat sau așezați-l pe jos și la distanță de dumneavoastră, într-un mod sigur. Deconectați serviciul electric la cablul sau firul avariat înainte de a încerca să eliberați lama din cablu sau din fir. Nerespectarea acestei avertizări se va solda cu vătămări grave sau chiar fatale.

⚠️ AVERTISMENT: Pentru prevenirea rănilor personale grave, țineți-vă mâinile la distanță de la lame. Nu încercați să îndepărtați materialul tăiat și nu țineți de materialul ce trebuie tăiat când lamele sunt în mișcare. Asigurați-vă că lamele sunt complet oprite și că setul de acumulatori este îndepărtat înainte de a îndepărta materialul blocat din lame. Nu apucați lamele de tăiere expuse sau muchiile de tăiere când ridicați sau țineți trimmerul pentru gard viu.

⚠️ AVERTISMENT: Curățați zona de tuns înainte de fiecare utilizare. Îndepărtați toate obiectele precum cabluri, lumini, fire electrice sau corzi care se pot prinde în lama de tăiat și crea un risc de răni personale grave.

⚠️ AVERTISMENT: Evitați tunderea unei cantități prea mari de vegetale odată sau prin arbuști foarte deși. Acest lucru poate duce la blocarea lamelor și încetinirea acestora, reducând eficiența de tăiere.

OBSERVAȚIE: Pentru lăstăriș, este adecvată o mișcare de baleiere largă pentru tulpinile care ajung direct în lama de tăiere. Pentru ramuri mai vechi, o mișcare de coasere este potrivită pentru tunderea tulpinilor mai groase. Se recomandă utilizarea mai întâi a unui ferăstrău manual nemotorizat sau a unui ferăstrău de grădină pentru tăierea tulpinilor mari.

Tăierea ramurilor tinere

O mișcare largă, de măturare este cea mai eficientă, asigurându-vă pătrunderea ramurilor în lamă. O înclinare ușoară în jos a lamei în direcția mișcării oferă cele mai bune rezultate de tăiere. De obicei, toate ramurile vor fi

tăiate printr-o singură trecere.

Tăierea ramurilor mai groase

Pentru tăierea ramurilor mai bătrâne și mai groase, apăsați suplimentar pe măsură ce treceți lama printre ramuri. Astfel lama se va mișca mai repede, și va ajuta la alimentarea lamei cu ramuri groase. Treceți încet lama prin ramuri groase utilizând numai o porțiune a muchiilor de tăiere. Dacă scula se blochează în aceste porțiuni groase, opriți imediat și eliberați trăgaciul declanșator.

UTILIZAREA ACCESORIULUI DE TUNS DE IARBĂ (Fig. G)

⚠️ AVERTISMENT: Asigurați-vă că ați citit cu atenție și respectați Instrucțiunile de siguranță din acest Manual de instrucțiuni.

- 1) Utilizați lama pentru tunderea ierbii numai pentru tăierea ierbii și a buruienilor.
- 2) Pentru cele mai bune rezultate, tundeți numai pe timp uscat. Însă, apa și umiditatea din iarbă sau de pe sol nu prezintă un risc de electrocutare cu această sculă.
- 3) Păstrați-vă mâna liberă la distanță de lamă și mențineți o poziție de lucru stabilă astfel încât să nu alunecați. Nu vă întindeți excesiv.
- 4) Treceți lama prin iarbă astfel încât să-i permiteți trimmerului să-și mențină viteza de tăiere. Încetiniți dacă lama încetinește. Atenție la obiecte străine aflate în iarbă.

ÎNTREȚINEREA

⚠️ AVERTISMENT: La depanare, utilizați numai piese de schimb identice. Utilizarea oricărui altor piese poate crea un pericol sau poate produce o deteriorare. Pentru siguranța și fiabilitatea produsului, toate reparațiile ar trebui efectuate de către un tehnician de service autorizat.

⚠️ AVERTISMENT: Pentru evitarea vătămarilor personale grave, îndepărtați întotdeauna setul de acumulatori din sculă când curățați sau efectuați orice operație de întreținere.

CURĂȚAREA

- Utilizați o perie moale pentru îndepărtarea reziduurilor din toate prizele de aer și de pe lama de tăiere.
- Pentru îndepărtarea bitumulului sau a altor reziduuri lipicioase, pulverizați pe lame un solvent de rășină. Puneți motorul în funcțiune un timp scurt astfel încât solventul să fie distribuit uniform.
- Ștergeți suprafața cu o cârpă uscată.

⚠️ AVERTISMENT: Nu utilizați niciodată apă pentru curățarea sculei dumneavoastră. Evitați utilizarea solvenților când curățați piese din plastic. Majoritatea pieselor din plastic sunt susceptibile să se deterioreze de la diverse tipuri de solvenți comerciali. Utilizați cărpe curate pentru a îndepărta murdăria, praful, uleiul, vaselina etc.

ASCUȚIREA LAMEI DE TĂIERE

1. Îndepărtați setul de acumulatori din trimmer.
2. Prindeți ansamblul lamei într-o menhină și piliți suprafața de tăiere expusă pentru fiecare dinte al lamei. Îndepărtați cât mai puțin material posibil.
3. Scoateți trimmerul de gard viu/iarbă din menhină și întoarceți lama neascuțită pe cealaltă latură expusă. Repetați procedura de mai sus până când toți dinții lamei sunt ascuțiți.

OBSERVAȚIE: Nu utilizați scula dacă are lame toxice sau avariate. Acest lucru poate duce la suprasolicitare și va furniza rezultate de tăiere nesatisfăcătoare.

LUBRIFIEREA LAMEI

Pentru funcționare cât mai bună și o durată de viață mai lungă a lamei, lubrifiați scula cu ulei slab de mașină înainte și după fiecare utilizare.

Îndepărtați setul de acumulatori și poziționați scula pe o suprafață plată. Ungeți cu ulei muchia de sus a lamei.

OBSERVAȚIE: În caz de perioade lungi de utilizare, ungeți lama în timpul operației de tăiere.

TRANSPORTAREA ȘI DEPOZITAREA

- Întotdeauna instalați teaca lamei pe lamă înainte de a depozita sau de a transporta scula. Fiți precaut pentru a evita dinții ascuțiți ai lamei.
- Curățați scula bine înainte de a o depozita.
- Depozitați scula în interior, într-un loc uscat, inaccessibil copiilor.
- Țineți-o la distanță de agenți corozivi, precum substanțele chimice de grădină și sărurile de dezghețare.

⚠️ AVERTISMENT: Lamele sunt ascuțite. Când manevrați ansamblul lamelor, purtați mănuși de protecție non derapante, super rezistente. Nu vă amplasați mâna sau degetele între lame sau în orice poziție în care ar putea fi prinse sau tăiate. Nu atingeți NICIODATĂ lamele sau să depanați unitatea cu setul de acumulatori instalat.

Protejarea mediului înconjurător



Nu eliminați echipamentul electric, încărcătorul de acumulatori și bateriile/acumulatorii împreună cu deșeurile menajere!

Conform Directivei europene 2012/19/UE, echipamentele electrice și electronice care nu mai sunt utilizabile, și conform Directivei europene 2006/66/CE, seturile de acumulatori/bateriile defecte sau uzate trebuie colectate separat.

Dacă aparatele electrice sunt aruncate la groapa de gunoi sau la haldă, se pot scurge substanțe periculoase în pânza freatică și acestea pot intra în lanțul trofic, afectându-vă sănătatea și bunăstarea.

DEPANAREA

PROBLEMĂ	CAUZĂ	SOLUȚIE
Scula nu funcționează	<ul style="list-style-type: none">■ Setul de acumulatori nu este atașat de sculă.■ Nu există contact electric între sculă și acumulator.■ Setul de acumulatori este descărcat.	<ul style="list-style-type: none">■ Atașați setul de acumulatori de sculă.■ Îndepărtați acumulatorul, verificați contactele și reinstalați setul de acumulatori.■ Încărcați setul de acumulatori.
Motorul este supraîncălzit	<ul style="list-style-type: none">■ Asigurați-vă că fantele de răcire nu sunt acoperite cu praf sau înfundate.	<ul style="list-style-type: none">■ Curățați, defunțați fantele de aerisire. Nu acoperiți cu mâna în timpul funcționării.

GARANȚIEA**POLITICA DE GARANȚIE EGO**

Vă rugăm consultați website-ul egopowerplus.eu pentru termenii și condițiile complete ale politicii de garanție EGO.

RO

PREBERITE VSA NAVODILA!



PREBERITE & OSVOJITE PRIROČNIK Z NAVODILI

⚠ OPOZORILO: če želite zagotoviti varnost in zanesljivost naprave, mora vsa popravila in zamenjave nadomestnih delov izvesti usposobljen serviser.

VARNOSTNI SIMBOLI

Namen varnostnih simbolov je, da pritegnejo vašo pozornost na morebitne nevarnosti. Varnostni simboli in njihova pojasnila si zaslužijo vašo pozornost in razumevanje. Opozorilni simboli sami ne odpravljajo nobene nevarnosti.

Navodila in opozorila niso nadomestilo za ustrezne ukrepe za preprečevanje nesreč.

⚠ OPOZORILO: poskrbite, da boste pred uporabo orodja prebrali in razumeli vsa varnostna navodila v priročniku z navodili za uporabo, vključno z vsemi simboli za varnostna opozorila, kot so »NEVARNOST«, »OPOZORILO«, in »SVARILO«. Neupoštevanje spodaj navedenih navodil se lahko odrazi v električnem udaru, požaru in/ali resnih telesnih poškodbah.

POMEN SIMBOLA

SIMBOL VARNOSTNEGA OPOZORILA: označuje NEVARNOST, **OPOZORILO** ali **SVARILO**. Lahko se uporablja z drugimi simboli ali piktografi.



⚠ OPOZORILO: delovanje katerega koli električnega orodja lahko povzroči metanje tujkov v vaše oči, kar lahko povzroči resne poškodbe očesa. Pred začetkom dela z električnim orodjem vedno nosite zaščitna očala ali varnostna očala s stranskimi zaščitami in kadar je treba tudi ščit za celoten obraz. Priporočamo vam uporabo varnostne maske Wide Vision Safety Mask za uporabo preko očal ali standardnih varnostnih očal s stransko zaščito.

VARNOSTNA NAVODILA

Na tej strani so prikazani in opisani varnostni simboli, ki se lahko pojavijo na tem izdelku. Preberite, osvojite in sledite navodilom na stroju preden ga boste poskušali sestaviti in upravljati.

	Varnostno opozorilo	Označuje morebitno nevarnost telesnih poškodb.
	Preberite priročnik z navodili za uporabo	Za zmanjšanje nevarnosti poškodb je pomembno, da uporabnik prebere priročnik z navodili za uporabo.
	Ne izpostavljajte dežju	naprave ne uporabljajte v dežju ali je puščajte zunaj, ko dežuje.
	Nosite zaščito za oči	Hrup višinskega obrezovalnika lahko poškoduje vaš sluh. Za zaščito sluha vedno uporabljajte protihrupne pripomočke (čepke za ušesa ali glušnike).
	Pazite, da so roke in stopala stran od orodja za rezanje.	Električnega orodja nikoli ne skušajte upravljati z eno roko. Izguba nadzora na električnim orodjem lahko povzroči hude telesne poškodbe ali celo smrt. Za zmanjšanje tveganja za ureznine držite roke in stopala stran od orodja za rezanje. Vključenega orodja za rezanje se nikoli ne dotikajte z roko ali drugim delom telesa.
	Ko motor izklopite, še rezilo še naprej vrti!	rezilo po izklopu motorja še vedno deluje.
	Prisotni naj bodo varno oddaljeni!	Opazovalci naj bodo varno oddaljeni.
	CE	Ta izdelek je v skladu z veljavnimi direktivami ES.
	UKCA	Ta izdelek je v skladu z veljavno zakonodajo Združenega kraljestva.
	Odpadna električna in elektronska oprema (OEEO)	Odpadnih električnih izdelkov se ne sme odlagati med gospodinjstve odpadke. Odnosite jih k pooblaščenemu izvajalcu postopka recikliranja.

SL

	Simboli za recikliranje	Baterijskih sklopov/ baterij ne mečite med gospodinjске odpadke, v vodo ali ogenj. Baterijske vložke/ baterije morate zbrati, reciklirati ali zavreči na okolju prijazen način, saj vsebuje litij-ionske.
V	Volt	Napetost
A	Amperi	Tok
Hz	Hertz	Frekvenca (v ciklih na sekundo)
W	Watt	Napajanje
min	Minute	Čas
	Izmenečni tok	Vrsta toka
	Enosmerni tok	Vrsta ali značilnost toka
n_0	Št. vrtljajev v prostem teku	Vrtlina hitrost brez obremenitve
... /min	Na minuto	Vrtljajev na minuto

SPLOŠNA VARNOSTNA OPOZORILA ZA AKUMULATORSKA ELEKTRIČNA ORODJA

⚠ OPOZORILO: Preberite vsa varnostna opozorila, navodila, slike in tehnične podatke, ki so priloženi temu električnemu orodju. Zaradi neupoštevanja spodaj navedenih navodil lahko pride do električnega udara, požara in/ali hudih telesnih poškodb.

SL

Vsa opozorila in navodila shranite za kasnejšo uporabo.

Izraz »električno orodje« v opozorilih se nanaša na akumulatorsko (brezžično) orodje.

VARNOST DELOVNEGA OBMOČJA

- Delovno območje naj bo čisto in dobro osvetljeno. V neurejenih in temnih območjih se rade zgodijo nesreče.
- Električnega orodja ne upravljajte v eksplozivnih atmosferah, kot je ob prisotnosti vnetljivih tekočin, plinov ali prahu. Električno orodje ustvarja iskre, ki lahko povzročijo vžig prahu ali hlapov.
- Med uporabo električnega orodja v bližini ne pustite otrok in drugih ljudi. Zaradi motenj lahko izgubite nadzor.

ELEKTRIČNA VARNOST

- Električnih orodij ne izpostavljajte dežju ali vlažnim pogojem. Voda v električnem orodju znatno poveča

tveganje električnega udara.

OSEBNA VARNOST

- Med uporabo električnega orodja bodite pozorni, spremljajte potek dela in uporabljajte zdrav razum. Električnega orodja ne uporabljajte, kadar ste utrujeni ali pod vplivom drog, alkohola ali zdravil. Trenutek nepazljivosti med uporabo električnega orodja lahko povzroči hude telesne poškodbe.
- Uporabljajte osebno varovalno opremo. Vedno nosite zaščito za oči. Če v različnih okoliščinah nosite ustrezno zaščitno opremo, kot so maska proti prahu, obutev z nedrsečim podplatom, trdno pokrivalo glave in zaščita za sluh, zmanjšate možnost telesnih poškodb.
- Preprečite neželen zagon. Pred priklopom akumulatorja, dvigovanjem ali nošenjem orodja se prepričajte, da je stikalo v položaju za izklop. Prenašanje električnih orodij s prstom na stikalo ali dovajanje napajanja električnim orodjem, pri katerih je stikalo v položaju za vklop, poveča tveganje nesreče.
- Pred vklopom električnega orodja odstranite morebitne prilagojevalne ključe ali izvijače. Izvijač ali ključ, ki je pritrjen na vrtljivi del električnega orodja, lahko povzroči telesne poškodbe.
- Ne stegujte se preveč. Pazite, da stojite stabilno in da ohranjate ravnotežje. To omogoča boljši nadzor nad električnim orodjem v nepričakovanih situacijah.
- Bodite primerno oblečeni. Ne nosite ohlapnih oblačil ali nakita. Pazite, da lasje in oblačila ne pridejo v bližino gibljivih delov. Ohlapna oblačila, nakit ali dolgi lasje se lahko zapletejo v gibljive dele.
- Če imate na voljo naprave za sesanje in zbiranje prahu, preverite, ali so priključene in ali se ustrezno uporabljajo. Uporaba naprav za odstranjevanje prahu lahko zmanjša nevarnosti, povezane s prahom.
- Čeprav dobro poznate orodje zaradi pogoste uporabe, ne postanite samozadovoljni in ne ignorirajte varnostnih načel orodja. Nepazljivost pri uporabi lahko povzroči hude telesne poškodbe v delcu sekunde.

UPORABA IN NEGA ELEKTRIČNEGA ORODJA

- Električnega orodja ne preobremenjujte. Uporabite električno orodje, ki ustreza vašemu delu. Z ustreznim električnim orodjem boste nalogo opravili bolje in varneje pri zmogljivosti, za katero je bilo zasnovano.
- Ne uporabljajte električnega orodja, če ga stikalo ne vklopi ali izklopi. Kakršno koli električno orodje, ki ga ni mogoče nadzirati s stikalom, je nevarno in ga je potrebno popraviti.
- Pred odstranjevanjem zagodenega materiala,

kakršnih koli nastavljanjem, zamenjavo dodatkov, čiščenjem ali shranjevanjem električnih orodij odstranite akumulator, če ga je mogoče odstraniti, iz električnega orodja in/ali aktivirajte morebitno napravo za onemogočanje akumulatorja. Tovrstni preventivni varnostni ukrepi zmanjšujejo tveganje nenamernega zagona električnega orodja.

- **Električna orodja, ki niso v uporabi, shranjujte izven dosega otrok in ne dovolite, da bi električno orodje uporabljale osebe, ki niso seznanjene z električnim orodjem ali s temi navodili.** Električno orodje je v rokah neusposobljenih uporabnikov nevarno.
- **Električna orodja in dodatke redno vzdržujte.** Preverite morebitno nepravilnost ali povezavo premikajočih se delov, zlome delov ali morebitno drugačno stanje, ki bi lahko vplivalo na delovanje električnega orodja. Če je električno orodje poškodovano, ga pred ponovno uporabo dajte v popravilo. Do veliko nesreč pride zaradi slabo vzdrževanih električnih orodij in dodatkov.
- **Rezalna orodja naj bodo vedno nabrušena in čista.** Pravilno vzdrževana rezalna orodja z ostrimi rezili se težje zaskočijo in jih je lažje nadzirati.
- **Električno orodje, dodatke in dele orodja itd. uporabljajte v skladu s temi navodili, pri tem pa upoštevajte delovne pogoje in delo, ki ga boste opravljali.** Če boste električno orodje uporabljali za neustrezne namene, lahko pride do nevarnih situacij.
- **Ročaji in prijemne površine naj bodo suhe, čiste in brez madežev olja ali masti.** Drseči ročaji in prijemne površine lahko povzročijo nevarno upravljanje in/ali izgubo nadzora nad orodjem.
- **Kabli ne smejo biti v delovnem območju orodja.** Kablov morda med delom ne boste opazili, zato jih lahko nehote poškodujete z orodjem.

UPORABA IN VZDRŽEVANJE BATERIJSKEGA ORODJA

- **Baterijo polnite le s polnilnikom, ki ga določa proizvajalec.** Polnilnik, ki ustreza eni vrsti akumulatorjev, morda lahko povzroči požar, če z njim polnite drugo vrsto akumulatorjev.
- **Baterijska orodja uporabljajte samo s predpisano vrsto baterij.** Uporaba katerih koli drugih baterijskih sklopov lahko ustvari tveganje poškodb in požara.
- **Ko baterijski sklop ni v uporabi, ga hranite ločeno od kovinskih predmetov, kot so sponke za papir, kovanci, ključi, žebli, vijaki ali drugi majhni kovinski predmeti, ki lahko povzročijo stik med enim in drugim terminalom.** Kratek stik zaradi povezanih terminalov baterije lahko povzroči opekline ali požar.

- **Ob zlorabi baterije lahko iz nje steče tekočina. Če se nehote dotaknete tekočine, mesto dotika sperite z vodo. Če pride tekočina v stik z očmi, poiščite zdravniško pomoč.** Tekočina, ki izteče iz akumulatorja, lahko povzroči vnetje ali opekline.
- **Baterijskega sklopa ali orodja, ki je poškodovano ali spremenjeno, ne uporabljajte.** Poškodovane ali spremenjene baterije se lahko nepredvidljivo vedejo, kar lahko povzroči požar, eksplozijo ali tveganje telesnih poškodb.
- **Baterijskega sklopa ali orodja ne izpostavljajte ognju ali previsokim temperaturam.** Izpostavljenost ognju ali temperaturam nad 130°C lahko povzroči eksplozijo.
- **Upoštevajte vsa navodila za polnjenje in baterijskega sklopa ali orodja ne polnite izven temperaturnega razpona, navedenega v navodilih.** Nepravilno polnjenje ali temperature izven navedenega razpona lahko poškodujejo baterijo in povečajo tveganje požara.

SERVIS

- Električno orodje naj popravi
- usposobljena oseba za popravilo, ki mora uporabljati samo enake nadomestne dele. To bo zagotovilo ohranjanje varnosti električnega orodja.
- Nikoli ne popravljajte poškodovanih baterijskih sklopov. Baterijske sklope lahko popravi le proizvajalec ali pooblaščen izvajalec storitev.

⚠ OPOZORILO: pred začetkom dela pregledjte živo mejo in se prepričajte, da ne vsebuje tujkov, kot so žičnate ograje. Obrezovalnik žive meje uporabljajte samo s pravilno sestavljenim ščitnikom. Uporaba obrezovalnika žive meje brez ustreznega ščitnika lahko povzroči hude telesne poškodbe!

SL

VARNOSTNA OPOZORILO ZA OBREZOVALNIK ŽIVE MEJE

- **Obrezovalnika žive meje ne uporabljajte v slabih vremenskih razmerah, zlasti če obstaja nevarnost udara strele.** S tem boste zmanjšali možnost udara strele.
- **Poskrbite, da v območju rezanja ne nobenih napajalnih in drugih kablov.** Napajalni ali drugi kabli so lahko skriti v živih mejah ali grmičevju, zato jih lahko nehote prerežete.
- **Obrezovalnik žive meje držite le za izolirane površine, namenjene za prijemanje, saj je lahko v rezilu skrito ožičenje ali kabel.** Če se rezila dotaknejo žice, ki je pod električno napetostjo, se lahko izpostavljeni kovinski deli obrezovalnika žive meje naelektrijo in povzročijo električni udar.

- Delov telesa nikoli ne izpostavljajte rezilu. Ne odstranjujte odrezanega ali zagozdenega materiala, ko se rezila premikajo. Rezila se tudi po izklopu stikala še vedno premikajo. Trenutek nepazljivosti med uporabo obrezovalnika žive meje lahko povzroči hude telesne poškodbe.
- Pred odstranjevanjem zagozdenega materiala ali popravi obrezovalnika žive meje se prepričajte, da so vsa stikala za vklop/izklop izklopljena in da je napajalni kabel odklopljen. Nepričakovan zagon obrezovalnika žive meje med odstranjevanjem zagozdenega materiala ali popravi lahko povzroči telesne poškodbe.
- Obrezovalnik žive meje nosite za ročaj, ko je rezilo ustavljeno, pri tem pa pazite, da ne aktivirate nobenega stikala za vklop/izklop. S pravilnim nošenjem obrezovalnika žive meje zmanjšate možnost nenamernega zagona in telesnih poškodb zaradi rezil.
- Med transportom ali skladiščenjem obrezovalnika žive meje vedno uporabljajte pokrov rezila. S pravilnim upravljanjem obrezovalnika žive meje zmanjšate tveganje telesnih poškodb zaradi rezil.
- Orodja ne preobremenjujte.
- Če se začne orodje neobičajno tresti, ga takoj preglejte. Prekomerni tresljaji lahko povzročijo telesne poškodbe.
- Upoštevajte navodila za vzdrževanje in popravilo za to orodje. Na orodju ne smete izvajati nobenih predelav. Informacije o vzdrževanju in popravilu najdete v tem uporabniškem priročniku.
- Orodje uporabljajte samo podnevi ali ob dobri umetni svetlobi.
- Motor vklopite šele, ko so roke in noge odmaknjene od naprave za rezanje.
- V spodaj navedenih primerih vedno odstranite akumulator:
 - kadar orodje ni pod nadzorom,
 - pred odstranjevanjem zagozdenega materiala,
 - pred pregledom, čiščenjem ali popravljanjem orodja,
 - po tem, ko zadenete ob tujek in
 - kadar se začne orodje neobičajno tresti.
- Pazite, da si z napravo za rezanje ne poškodujete nog in rok.
- Vedno zagotovite, da prezačevalne odprtine niso zamašene z umazanijo.
- Osebam, ki niso seznanjene s temi navodili, ali otrokom nikoli ne dovolite uporabe orodja. Lokalni predpisi morda omejujejo starost upravljavca.
- Nikoli ne uporabljajte orodja, če so v bližini ljudje, zlasti otroci, ali hišni ljubljenci.
- Med uporabo orodja vedno uporabljajte zaščito za oči in debele čevlje.

POSEBNI VARNOSTNI PREDPISI ZA ŠKARJE ZA TRAVO

Ko se rezila premikajo, ne poskušajte odstraniti odrezanega materiala in ne držite materiala, ki ga boste odrezali.

- Ne segajte v rezila z dlanmi. Izogibajte se uporabi naprave v slabih vremenskih razmerah, zlasti če obstaja nevarnost strele.

DODATNA SPLOŠNA VARNOSTNA OPOZORILA ZA ELEKTRIČNA ORODJA

- Odrezan material odstranite le, ko je orodje izklopljeno in je akumulator odstranjen.
- Uporabljajte samo spodaj navedene akumulatorje in polnilnike:

AKUMULATOR	POLNILNIK
CBA0240	CCH0450E

- Odrezanega materiala ne poskušajte zgrabit ali odstraniti, ko je orodje vklopljeno.
- Odrezan material odstranite le, ko je orodje izklopljeno in je akumulator odstranjen.
- Med uporabo orodja vedno poskrbite za varen in stabilen delovni položaj. Pri hoji po stopnicah in pri uporabi orodja poskrbite, da stojite stabilno.
- Orodje redno pregledujte in vzdržujte. Orodje lahko popravlja le pooblaščen oseba.
- Ko orodje ni v uporabi, ga shranite na mesto, ki je zunaj dosega otrok.
- Uporabljajte samo akumulator, ki je priložen orodju.
- Poskrbite, da napajalni kabli in podaljški ne pridejo v stik z rezili.
- Orodja nikoli ne uporabljajte s poškodovanimi ščitniki ali varovali oziroma brez nameščenih ščitnikov ali varoval.
- Uporabljajte samo nadomestne dele in dodatke, ki jih priporoča proizvajalec.
- Tega aparata ne smejo uporabljati osebe (vključno z otroki) z zmanjšanimi fizičnimi, čutnimi ali duševnimi sposobnostmi oziroma osebe s pomanjkanjem izkušenj ali znanja, razen če te osebe nadzoruje oseba, ki je odgovorna za njihovo varnost oziroma jim je te oseba posredovala navodilo o uporabi aparata. Otroci morajo biti pod nadzorom, da zagotovite, da se ne igrajo z orodje.

⚠ OPOZORILO: to orodje proizvaja elektromagnetno polje med delovanjem. To polje lahko v nekaterih okoliščinah povzroča motnje v delovanju aktivnih ali pasivnih medicinskih vsadkov. Za zmanjšanje nevarnosti hudih ali smrtnih poškodb priporočamo, da se osebe z medicinskimi vsadki pred uporabo tega orodja posvetujejo s svojim zdravnikom in proizvajalcem medicinskega vsadka.

- Če je akumulator poškodovan ali če ga ne uporabljate pravilno, lahko oddaja hlape. V primeru težav zagotovite dovod svežega zraka in se posvetujte z zdravnikom. Hlapi lahko dražijo dihalni sistem.

TA NAVODILA SHRANITE!

VARNOSTNA OPOZORILA ZA AKUMULATOR/ POLNILNIK ZA AKUMULATOR

- Polnilnik za akumulator zaščitite pred dežjem in vlago. Vdor vode v notranjost akumulatorja poveča nevarnosti električnega udara.
- Akumulator polnite le s polnilnikom, ki ga določi proizvajalec. Polnilnik, ki ustreza eni vrsti akumulatorjev, morda lahko povzroči požar, če z njim polnite drugo vrsto akumulatorjev.
- Ne polnite drugih akumulatorjev. Polnilnik akumulatorja je primeren samo za polnjenje litij-ionskih akumulatorjev v spodaj navedenem razponu napetosti. V nasprotnem primeru lahko pride do požara ali eksplozije.
- Akumulator mora biti vedno čist. Onesnaženje lahko povzroči nevarnost električnega udara.
- Polnilnik za akumulator, kabel in vtič pred vsako uporabo preglejte. Polnilnika za akumulator ne uporabljajte, če opazite znake okvar. Polnilnika za akumulator ne odpirajte sami. Popravi ga lahko le usposobljeno osebo z uporabo originalnih nadomestnih delov. Poškodovani polnilniki za akumulatorje, kabli in vtiči povečujejo nevarnost električnega udara.
- Polnilnika za akumulator ne uporabljajte na lahko vnetljivih površinah (kot je papir, blago itd.) ali v gorljivih okoljih. Obstaja nevarnost požara, ker se akumulator med polnjenjem segreje.
- Ob nepravilni uporabi akumulatorja lahko iz njega izteče tekočina, ki se je ne dotikajte. Če se nehote dotaknete tekočine, mesto dotika sperite z vodo. Če pride tekočina v stik z očmi, poiščite zdravstveno pomoč. Tekočina, ki izteče iz akumulatorja, lahko povzroči vnetje ali opekline.
- Akumulatorja ne odpirajte sami. Povzročite lahko kratek stik.
- Akumulator zaščitite pred toploto, npr. pred neprekinjeno izpostavljenostjo neposredni sončni svetlobi in ognjem. Obstaja nevarnost eksplozije.
- Ne povzročite kratkega stika akumulatorja. Obstaja nevarnost eksplozije.

TEHNIČNI PODATKI

Model	Škarje na travi	Travnj grm
Napetost	12 V	12 V
Št. vrtljajev v prostem teku	2400 /min	2400 /min
Dolžina rezila	NA	20 cm
Zmogljivost rezanja	115 mm	8 mm
Teža (brez akumulatorja)	0,87 kg	0,95 kg
Izmerjena raven zvočne moči L_{WA} $K=3$ dB(A)	81 dB(A)	81 dB(A)
Raven zvočnega tlaka na položaju upravljalca L_{PA} $K=3$ dB(A)	70 dB(A)	73 dB(A)
Zajamčena raven zvočnega tlaka L_{WA} (v skladu z direktivo 2000/14/ES)	84 dB(A)	84 dB(A)
Tresljlaji a_h $K = 1,5$ m/s ²	≤ 2,5 m/s ²	≤ 2,5 m/s ²

- Nazivna skupna vrednost tresljlajev je bila izmerjena v skladu s standardno preskusno metodo in jo je mogoče uporabiti za primerjavo enega orodja z drugim.
- Nazivno skupno vrednost tresljlajev je mogoče uporabiti tudi za predhodno oceno izpostavljenosti.

OPOMBA: oddajanje tresljlajev med dejansko uporabo električnega orodja se lahko razlikuje od nazivne vrednosti, v kateri se uporablja orodje. Upravljalcev se lahko zaščitijo tako, da uporabljajo rokavice in naušnike, primere dejanskim pogojem uporabe.

VSEBINA PAKETA

IME DELA	KOLIČINA
Škarje	1
Ščitnik	1
Priročnik z navodili za uporabo	1
Strižni nož	1
Rezilo škarij za živo mejo	1

SL

OPIS

SPozNAJTE SVOJE ORODJE (slika A)

1. Stikalo za vklop/izklop
2. Gumb za odklepanje
3. Indikator vklopa
4. Ščitnik
5. Gumb za hitro sprostitvev rezila
6. Strižni nož
7. Rezilo škarij za živo mejo

SESTAVLJANJE

⚠ OPOZORILO: če so deli poškodovani ali manjkajo, orodja ne uporabljajte, dokler ne zamenjate delov. Če ta izdelek uporabljate s poškodovanimi ali manjkajočimi deli, se lahko resno poškodujete.

⚠ OPOZORILO: da preprečite nenamerni zagon, ki bi lahko povzročil resno telesno poškodbo, pri nameščanju delov vedno odstranite baterijski sklop.

NAMESTITEV NASTAVKA (slika B)

B-1	Štrleči del
-----	-------------

Orodje ima dva izmenljiva nastavka: strižni nož in rezilo škarij za živo mejo.

- 1) Odstranite akumulator.
- 2) Odprtino na nastavku poravnajte s štrlečim delom orodja.
- 3) Vstavite štrleči del na orodju v odprtino na nastavku.
- 4) Nastavek potisnite na mesto tako, da zaslišite klik, ki označuje, da se je nastavek zaskočil na mesto.

UPRAVLJANJE

⚠ OPOZORILO: četudi se dodobra seznanite s tem izdelkom, pri rokovanju z njim ne postanite neprevidni. upoštevajte, da je brezskrbni delec sekunde dovolj za hudo poškodbo.

⚠ OPOZORILO: vedno nosite zaščito za oči s stranskimi ščitniki in zaščito za sluh. Če tega ne storite, vam lahko v oči priletijo predmeti ali pride do drugih hudih poškodb.

⚠ OPOZORILO: za preprečitev nenamernega zagona, ki bi lahko povzročil hudo telesno poškodbo, pri sestavljanju delov, prilagajanjem, čiščenjem in kadar orodje ni v uporabi, vedno odstranite akumulator.

⚠ OPOZORILO: ne uporabljate nobenih priključkov ali dodatkov, ki jih EGO™ ne priporoča. Uporaba priključkov ali dodatkov, ki niso priporočeni, lahko povzroči do hude telesne poškodbe.

Pred vsako uporabo preglejte celotno orodje in se prepričajte, da na njem ni poškodovanih, manjkajočih ali odvitih delov, kot so vijaki, matice, pokrovčki itd. Dobro privijte vsa zapenjala in pokrovčke ter orodja ne uporabljajte, dokler ne namestite manjkajočih ali poškodovanih delov.

UPORABA

Ta izdelek lahko uporabljate za obrezovanje živih mej, grmičevja in grmovja, katerih premer je manjši od Ø8 mm.

OPOMBA: orodje lahko uporabljate samo za predpisan namen. Kakršna koli druga uporaba se smatra za nepravilno uporabo.

POLNJENJE AKUMULATORJA

Akumulator polnite v zaprtem prostoru. Uporabljajte samo polnilnike, ki so navedeni na strani z dodatki. Za polnjenje litij-ionskega akumulatorja svojega električnega orodja lahko uporabljate samo te polnilnike za akumulatorje.

Priložen akumulator je delno napolnjen. Če želite zagotoviti polno zmogljivost akumulatorja, ga pred prvo uporabo popolnoma napolnite s polnilnikom za akumulator. Litij-ionski akumulator lahko napolnite kadar koli brez skrajšanja njegove življenjske dobe. S prekinitvijo polnjenja ne poškodujete akumulatorja.

⚠ OPOZORILO: ne pritiskajte stikala za vklop/izklop, ko se orodje samodejno izklopi. S tem lahko poškodujete akumulator.

Akumulator odstranite tako, da pritisnete gumb za sprostitvev akumulatorja in povlečete akumulator navzdol. Ne uporabljajte prevelike sile.

Akumulator je opremljen z napravo za nadzor temperature NTC, ki omogoča polnjenje samo v temperaturnem razponu med 5°C in 40°C. S tem je zagotovljena dolga življenjska doba akumulatorja.

Upoštevajte opombe glede odlaganja.

POLNJENJE AKUMULATORJA (slika c)

Akumulator pred prvo uporabo popolnoma napolnite.

- 1) Litij-ionski akumulator napolnite s pravilnim polnilnikom.
- 2) Ko polnilnik priključite na električno vtičnico, se vklopijo rdeča lučka okvare, zelena lučka za običajno delovanje in oranžna lučka za hitro polnjenje, ki se po eni sekundi izklopijo.
- 3) Dvignjena rebra akumulatorja poravnajte z režo na polnilniku.

- 4) Vstavite akumulator v polnilnik.
- 5) Polnilnik komunicira z akumulatorjem, da oceni stanje akumulatorja.
- 6) Ko je temperatura akumulatorja med 10°C in 40°C in je akumulator bistveno izprazenjen, gumb za hitro polnjenje sveti oranžno.
- 7) Ko je akumulator napolnjen približno 25%, začne utripati zelena LED-lučka, ki označuje običajno polnjenje.
- 8) Zelena lučka utripa med polnjenjem akumulatorja. Zelena LED-lučka na polnilniku po končanem polnjenju še vedno sveti. Utripajoča rdeča lučka označuje okvarjen akumulator ali slabo povezavo med akumulatorjem in polnilnikom.
- 9) Če akumulator pustite na polnilniku, se popolnoma napolni, vendar se ne prenapolni.

NAMEŠČANJE/ODSTRANJEVANJE AKUMULATORJA (slika D)

Akumulator pred prvo uporabo napolnite.

Namestitev

Dvignjeno rebro na akumulatorju poravnajte z utori na ročaju orodja in ga nato namestite tako, da potisnete akumulator v ročaj.

Odstranitev

Pritisnite gumba za sprostitev akumulatorja, ki sta na obeh straneh akumulatorja, da sprostite akumulator, nato pa izvlecite akumulator.

⚠ OPOZORILO: ko pritisnete gumb za sprostitev akumulatorja, vedno bodite pozorni na noge, otroke ali hišne ljubljence. Če vam akumulator pade na tla, lahko pride do hudih poškodb. Akumulatorja NIKOLI ne odstranjujte na visokem mestu.

ZAGON/ZAUSTAVITEV ORODJA (slika E)

Zagon

Za vklop orodja potisnite gumb za odklepanje naprej in pritisnite stikalo za vklop/izklop.

Zaustavitev

Za izklop orodja izpustite stikalo za vklop/izklop.

OPOMBA: Orodja ne morete vklopiti samo s pritiskom stikala za vklop/izklop.

INDIKATOR NAPAJANJA

Rezalnik ima indikator napajanja, ki kaže stanje napoljenosti baterije.

Indikator napajanja	Pomen
Sveti zelena	Baterija je napolnjena vsaj 50%
Sveti oranžna	Baterija je napolnjena med 10% in 50%
Sveti rdeča	Baterija je skoraj prazna

UPORABA ŠKARIJ ZA ŽIVO MEJO (slika F)

⚠ OPOZORILO: Če se rezilo zagodbi ob električni kabel, SE NE DOTIKAJTE REZILA. LAHKO JE POD ELEKTRIČNO NAPETOSTJO IN ZELO NEVARNO. Obrezovalnik še naprej držite za izoliran zadnji ročaj ali ga varno položite na tla in stran od sebe. Preden skušate rezilo osvoboditi iz voda ali kabla, prekinite napajanje poškodovanega voda ali kabla. Če tega opozorila ne boste upoštevali, lahko pride do hudih telesnih poškodb ali celo smrti.

⚠ OPOZORILO: ne segajte v rezila z dlanmi, da preprečite hude telesne poškodbe. Ko se rezila premikajo, ne poskušajte odstraniti odrezanega materiala in ne držite materiala, ki ga boste odrezali. Pred odstranjevanjem materiala, ki se je zagodil med rezila, se pripravite, da so se rezila popolnoma ustavila in da ste odstranili akumulator. Pri dvigovanju ali držanju orodja ne prijemajte izpostavljenih rezil ali robov rezil.

⚠ OPOZORILO: območje rezanja pred vsako uporabo počistite. Odstranite vse predmete, kot so kabli, luči, žice ali vrvice, ki se lahko zapletejo med rezilo in povzročijo tveganje hudih telesnih poškodb.

⚠ OPOZORILO: ne obrezujte preveč naenkrat in ne obrezujte trdega grmičevja. Rezila se lahko zaradi tega upognejo in upočasnijo, kar poslabša učinkovitost rezanja.

OPOMBA: za novoraso grmičevje je širok zamah primeren za stebela, ki jih rezilo neposredno zagrabl. Za starejše grmičevje je gib žaganja primeren za obrezovanje debelejših stebel. Priporočamo, da velika stebela najprej odrežete z ročno žago, ki ni električna, ali žago za obrezovanje.

Rezanje novoraslega grmičevja

Najučinkovitejši je širok zamah, s katerim zagrabite vejice z rezilnimi zobmi. Rezanje bo najučinkovitejše, če rezilo nagnete rahlo navzdol v smeri gibanja. Z enim zamahom boste običajno odrezali vse vejice na poti rezila.

Rezanje debelejšega grmičevja

Za rezanje starejšega grmičevja z debelejšimi vejicami pri pomikanju rezila skozi grmičevje uporabite večji pritisk. S tem hitreje počistite rezilo in lažje zajamete debelejšo

vejice med rezilne zobe. Orodje počasi premikajte skozi debelejšje veje tako, da uporabite samo del robov rezil. Če se orodje ustavi na teh debelejših delih, takoj prenehajte premikati orodje in izpusťite stikalo za vklop/izklop.

UPORABA ŠKARIJ ZA TRAVO (slika G)

⚠ OPOZORILO: temeljito preberite varnostna navodila v priručnik z navodili za uporabo in jih upoštevajte.

- 1) Strižni nož uporabljajte samo za rezanje trave in plevla.
- 2) Rezultati bodo najboljši, če strižete v suhem dnevu. Vendar pa voda ali vlaga v travi ali na tleh ne povzročata nevarnosti električnega udara s tem orodjem.
- 3) S prosto dlanjo ne segajte med rezilo in ohranite stabilen delovni položaj, da vam ne spodrsne. Ne stegujte se preveč.
- 4) Rezilo premikajte skozi travo pri hitrosti, ki omogoča vzdrževanje hitrosti rezanja. Orodje premikajte počasneje, če se delovanje rezila upočasni. Pazite na tujke v travi.

VZDRŽEVANJE

⚠ OPOZORILO: Za popravila uporabljajte le identične nadomestne dele. Uporaba drugih delov je tvegana in lahko poškoduje izdelek. Za zagotovitev varnosti in zanesljivosti mora vsa popravila izvesti usposobljen serviser.

⚠ OPOZORILO: Pri čiščenju ali vzdrževanju vedno odstranite akumulator iz orodja, da preprečite hude telesne poškodbe.

ČIŠČENJE

- Z mehko krtačo odstranite delce iz vseh odprtín za dovod zraka in z rezila.
- Za odstranjevanje smole in drugih lepjivih ostankov rezila popršite s topilom za smolo. Za kratek čas zaženite motor, da se bo topilo enakomerno porazdelilo.
- Obrišite površino s suho krpo.

⚠ OPOZORILO: Orodja nikoli ne čistite z vodo. Pri čiščenju plastičnih delov ne uporabljajte topil. Večina vrst plastike se lahko pri uporabi različnih komercialnih topil poškoduje. Umazanijo, prah, olje, maščobe itd. odstranite s čisto krpo.

OSTRENJE REZILA

1. Odstranite akumulator z obrezovalnika žive meje.
2. Sklop rezil vrnite v priimež in nabrusite izpostavljeno rezalno površino vsakega rezalnega zoba. Poskrbite, da odstranite čim manj materiala.

3. Odstranite obrezovalnik žive meje/škarje za travo iz priimeža in nastavite nenabrušeno rezilo na drugi izpostavljeni strani. Zgornji postopek ponovljajte toliko časa, dokler ne bodo nabrušeni vsi rezilne zobje.

OPOMBA: orodja ne uporabljajte s topimi ali poškodovanimi rezalnimi rezili. To lahko povzroči preobremenitev in nezadovoljive rezultate rezanja.

MAZANJE REZILA

Za najboljšo delovanje in daljšo življenjsko dobo rezila pred vsako uporabo orodja in po njej namažite rezilo orodja z lahkim motornim oljem.

Odstranite akumulator in odložite orodje na plosko površino. Nanesite olje po robu topega rezila.

OPOMBA: Pri dolgotrajnejši uporabi nanesite olje na rezilo med obrezovanjem.

PREVOZ IN SHRANJEVANJE

- Pred shranjevanjem ali prevozom orodja vedno namestite ščitnik na rezilo. Bodite previdni, da se izognete ostrim zobem rezila.
- Orodje pred shranjevanjem temeljito očistite.
- Orodje shranite v notranjem suhem prostoru, ki ni dostopno otrokom.
- Ne shranjujte ga v bližini korozivnih sredstev, kot so vrtno kemikalije in soli za taljenje ledu.

⚠ OPOZORILO: Rezila so ostra. Pri sestavljanju rezil si nadenite nedrseče, robustne zaščitne rokavice. Prstov in dlani ne postavljajte med rezila ali na mesta, kjer bi jih orodje lahko stisnilo ali odrezalo. NE dotikajte se rezil ali popravljajte enote, ko je baterijski sklop nameščen.

Varovanje okolja



Električne opreme, polnilnika za akumulator in akumulatorjev/akumulatorjev za polnjenje ne odvrzite med gospodinjske odpadke.

V skladu z evropskim zakonom 2012/19/EU o električni in elektronski opremi, ki ni več uporabna, in v skladu z evropskim zakonom 2006/66/ES o okvarjenih ali izrabljenih akumulatorskih sklopih/akumulatorjih je treba akumulatorje zbrati ločeno.

Če električne naprave odvrzete na smetišča, lahko nevarne snovi pronicajo v podtalnico in tako pridejo v prehranjevalno verigo, s čimer ogrozijo vaše zdravje in dobro počutje.

ODPRAVLJANJE TEŽAV

TEŽAVA	VZROK	REŠITEV
Orodje ne deluje.	<ul style="list-style-type: none">■ Akumulator ni nameščen v orodju.■ Med orodjem in akumulatorjem ni električnega stika.■ Akumulator je izpraznjen.	<ul style="list-style-type: none">■ Namestite akumulator v orodje.■ Odstranite akumulator, preverite kontakte in znova namestite akumulator.■ Napolnite akumulator.
Motor se pregreva	<ul style="list-style-type: none">■ Prepričajte se, da prezračevalne odprtine niso zamašene s prahom in ovirami.	<ul style="list-style-type: none">■ Očistite in odmašite odprtine. Ne zakrivajte z rokama med upravljanjem.

GARANCIJA

GARANCIJSKA POLITIKA DRUŽBE EGO

Za popolne pogoje garancijske politike družbe EGO obiščite spletno stran egopowerplus.eu.

SL

PERSKAITYKITE VISĄ INSTRUKCIJĄ!



PERSKAITYKITE NAUDOJIMO INSTRUKCIJĄ IR ĮSITIKINKITE, AR JĄ SUPRATOTE

⚠️ ĮSPĖJIMAS. Norint užtikrinti saugų ir patikimą gaminio naudojimą, visus remonto ir keitimo darbus turi atlikti kvalifikuotas techninės priežiūros specialistas.

SAUGOS SIMBOLIAI

Šių simbolių paskirtis – atkreipti dėmesį į galimus pavojus. Gerai susipažinkite su saugos simboliais bei jų paaiškinimais ir juos įsidėmėkite. Simbolių įspėjimai patys savaime negali apsaugoti nuo pavojų.

Jais žymimi nurodymai ir įspėjimai neatstoja tinkamų nelaimingų atsitikimų prevencijos priemonių.

⚠️ ĮSPĖJIMAS. Prieš pradėdami naudoti šį gaminį, perskaitykite visus šioje naudojimo instrukcijoje pateiktus saugos nurodymus, taip pat susipažinkite su visais saugos įspėjamaisiais simboliais, tokiais kaip **PAVOJUS, ĮSPĖJIMAS** ir **PERSPĖJIMAS**, ir įsitikinkite, ar juos supratote. Nesilaikant visų toliau išdėstytų nurodymų galima patirti elektros smūgį, sukelti gaisrą ir (arba) sunkiai susižeisti.

SIMBOLIO REIŠKĖ

LT

SAUGOS ĮSPĖJAMASIS SIMBOLIS: nurodo PAVOJŲ, ĮSPĖJIMĄ arba PERSPĖJIMĄ. Gali būti panaudotas su kitais simboliais arba piktogramomis.

⚠️ ĮSPĖJIMAS. Naudojant bet kokius elektrinius įrankius, į akis gali būti išsviesta svetimkūnių, kurie jas gali sunkiai sužaloti. Prieš pradėdami naudoti elektrinį įrankį, visada užsidėkite apsauginius akinius arba apsauginius akinius su šonine apsauga ir, jei reikia, visą veidą dengiantį skydelį. Rekomenduojame naudoti platų matymo lauką užtikrinančią apsauginę kaukę ant akinių arba standartinius apsauginius akinius su šonine apsauga.

SAUGOS NURODYMAI

Šiame puslapyje pavaizduoti ir aprašyti saugos simboliai, kurių gali būti ant šio gaminio. Prieš bandydami surinkti ir naudoti įrenginį, perskaitykite visus ant jo pateiktus nurodymus, įsitikinkite, ar juos supratote, ir jais vadovaukitės.

	Saugos įspėjimas	Nurodo galimą sužalojimo pavojų.
	Perskaitykite naudojimo instrukciją	Norėdamas sumažinti susižeidimo riziką, naudotojas privalo perskaityti naudojimo instrukciją.
	Nenaudokite lyjant lietu	Nenaudokite lyjant ir nepalikite lauke per lietu.
	Užsidėkite apsauginius akinius	Naudodami šį gaminį, visada užsidėkite apsauginius akinius arba apsauginius akinius su šonine apsauga ir visą veidą dengiantį skydelį.
	Rankas ir pėdas laikykite atokiau nuo pjovimo įrankio	Niekada nebandykite dirbti su elektriniu įrankiu viena ranka. Praradus elektrinio įrankio kontrolę galite sunkiai ar mirtinai susižeisti. Norėdami sumažinti pjautinių traumų pavojų rankas ir pėdas laikykite toliau nuo pjovimo įrankio. Niekada nepriklaukite judančio pjovimo įrankio prie rankų ar kitų kūno dalių.
	Pjovimo elementai ir toliau veikia išjungus variklį!	Pjovimo priemonės išjungus variklį veikia toliau!
	Neleiskite artintis pašaliniams asmenims!	Neleiskite artintis pašaliniams asmenims!
	CE	Šis gaminys atitinka taikomas EB direktyvas.
	UKCA	Šis gaminys atitinka jam taikomas JK reglamentus.
	WEEE	Senų elektrinių gaminių negalima išmesti kartu su buitėmis atliekomis. Atiduokite įgaliotam perdirbėjui.

	Perdirbimo simboliai	Draudžiama išmesti sudėtinės baterijas ir (arba) akumulatorius kartu su buitiniemis atliekomis, į ugnį ar vandens telkinius. Sudėtinės baterijas ir (ar) baterijas reikia surinkti ir perdirbti arba pašalinti aplinkai nekenksmingu būdu, nes yra ličio jonų.
V	Voltai	Įtampa
A	Amperai	Srovė
Hz	Hercai	Dažnis (ciklai per sekundę)
W	Vatai	Galia
min	Minutės	Laikas
	Kintamoji elektros srovė	Srovės tipas
	Nuolatinė elektros srovė	Srovės tipas arba charakteristika
n ₀	Sūčiai be apkrovos	Sukimosi greitis, kai nėra apkrovos
.../min	Per minutę	Apsisukimai per minutę

BENDRIJI DARBO SU AKUMULIATORINIAIS ELEKTRINIAIS ĮRENGINIAIS SAUGOS ĮSPĖJIMAI

⚠ ĮSPĖJIMAS. perskaitykite ir peržiūrėkite visus su šiuo elektriniu įrankiu pateiktus saugos nurodymus, instrukcijas, paveikslus ir specifikacijas. Nesilaikant visų toliau išdėstytų nurodymų galima patirti elektros smūgį, sukelti gaisrą ir (ar) sunkiai susižaloti.

Išsaugokite visus įspėjimus ir nurodymus, kad prireikus galėtumėte pasižiūrėti.

Įspėjimuose vartojamas terminas „elektrinis įrankis“ reiškia baterijomis maitinamą (belaidį) elektrinį įrankį.

DARBO VIETOS SAUGA

- Darbo vieta turi būti švari ir gerai apšviesta. Jei darbo vieta netvarkinga ar blogai apšviesta, gali įvykti nelaimingas atsitikimas.
- Nedirbkite su elektros prietaisu sprogoje aplinkoje, pavyzdžiui, ten, kur yra degių skysčių, dujų arba dulkių. Elektros prietaisai gali kibirkščiuoti, o nuo kibirkščių gali užsidegti dulkės arba susikaupę garai.
- Dirbdami su elektros prietaisu neleiskite šalia būti vaikams ir pašaliniais stebėtojams. Dėl dėmesio blaškymo galite nesuvaldyti įrankio.

ELEKTROS SAUGA

- Saugokite elektros prietaisus nuo lietaus ar drėgmės. Vandeniui patekus į elektros prietaiso vidų padidėja elektros smūgio pavojus.

ASMENINĖ SAUGA

- Dirbdami su elektriniu įrankiu, būkite budrūs, stebėkite, ką darote, ir vadovaukitės sveika nuovoka. Nedirbkite su prietaisu, jei esate pavargę arba vartojote narkotikus, alkoholių ar medikamentus. Dirbant su elektros prietaisais užtenka vienos neatidumo akimirkos ir galima sunkiai susižeisti.
- Naudokite asmenines apsaugos priemones. Visada užsidėkite apsauginius akinius. Tinkamomis sąlygomis naudojamos apsaugos priemonės, pvz., respiratorius, neslidūs apsauginiai batai, šalmas arba ausinės, sumažina pavojų susižaloti.
- Apsaugokite nuo atsitiktinio įsijungimo. Prieš įrankį prijungdami prie sudėtinės baterijos ir prieš jį pakeldami arba nešdami įsitikinkite, ar išjungtas jungiklis. Nešant elektrinius įrankius uždėjęs pirštą ant jungiklio arba netyčia įjungiant elektrinį įrankį su įjungtu jungikliu, gali įvykti nelaimingas atsitikimas.
- Prieš įjungdami elektrinį įrankį, patraukite į šalį visus reguliavimo raktus ir veržliarakčius. Prietaiso besisukančioje dalyje likus įrenginiui ar veržliarakčiui galima susižeisti.
- Nepervertinkite savo galimybių. Dirbdami tvirtai stovėkite ir visada išlaikykite pusiausvyrą. Tai leis geriau valdyti prietaisą netikėtose situacijose.
- Dėvėkite tinkamus drabužius. Nedėvėkite laisvų drabužių ir nenešioti laisvai kabančių papuošalų. Savo plaukus ir drabužius laikykite atokiau nuo judančių dalių. Laisvus drabužius, papuošalus ar ilgus plaukus gali įtraukti judamosios dalys.
- Jei yra įtaisai, skirti dulkių išsibūrimo ir surinkimo įrenginiams prijungti, tinkamai prijunkite ir naudokite tuos įrenginius. Naudojant dulkių filtravimo įtaisus galima sumažinti kenksmingas dulkių poveikį.
- Dažnai naudodami įrankius pernelyg savi nepasitikėkite ir nepraraskite budrumo, kad paisytumėte saugaus įrankio naudojimo taisyklių. Užtenka akimirkos, kad dėl neatsargaus veiksmo sunkiai susižalotumėte.

ELEKTRINIO ĮRANKIO NAUDOJIMAS IR PRIEŽIŪRA

- Elektrinio įrankio neforsuokite. Naudokite jį tik darbu tinkamą elektrinį įrankį. Naudojami tinkamą elektros prietaisą Jūs dirbsite geriau ir saugiau, jei neviršysite nurodytos apkrovos.

- **Nenaudokite elektros prietaiso, jeigu nebegalima įjungti ar išjungti jo jungiklio.** Elektros prietaisas, kuris negali būti įjungiamas ar išjungiamas jungikliu, yra pavojingas ir turi būti remontuojamas.
- **Prieš šalindami įstrigusias šakeles, reguliuodami, keisdami priedus, valydami arba sandėliuodami elektrinius įrankius iš jų išimkite sudėtinę bateriją, jei ji išimama, ir (arba) suaktyvinkite bet kurį baterijos išjungimo įtaisą.** Ši saugumo priemonė apsaugos jus nuo netyčinio prietaiso įjungimo.
- **Nenaudojamą prietaisą laikykite vaikams ir nemokantiems juo naudotis asmenims neprieinamoje vietoje.** Neišmokytų naudotojų naudojami elektriniai įrankiai kelia pavojų.
- **Tinkamai prižiūrėkite elektrinius įrankius ir priedus.** Patikrinkite, ar judamosios dalys išcentruotos ir nestringa, ar nėra sulūžusių dalių ar kitų sąlygų, kurios gali turėti įtakos elektrinio įrankio veikimui. Jei elektrinis įrankis sugedęs, prieš naudodami jį sutaisykite. Daugelio nelaimingų atsitikimų priežastis yra netinkama elektrinių įrankių ir priedų priežiūra.
- **Pjovimo įrankiai turi būti aštrūs ir švarūs.** Tinkamai prižiūrimi pjovimo įrankiai aštriais ašmenimis rečiau stringa ir lengviau valdomi.
- **Elektrinius įrenginius, priedus, įrenginių antgalius ir pan. naudokite vadovaudamiesi jų instrukcijomis, atsisveikdami į darbo sąlygas ir atliekamą darbą.** Naudojant elektros prietaisus ne pagal paskirtį gali kilti pavojingos situacijos.
- **Įrankių rankenos ir sugriebimo paviršiai turi būti sausi, švarūs ir neištepti alyva ar tepalu.** Dėl slidžių rankenų ir suėmimo paviršių įrankį gali būti nesaugu naudoti ir (arba) jo nesuvaldyti.
- **Pasirūpinkite, kad teritorijoje, kurioje dirbama šiuo įrankiu, nebūtų laidų.** Darbo metu laidų gali nesimatyti ir juos galima atsitiktinai pažeisti įrankiu.

AKUMULIATORINIŲ ĮRANKIŲ NAUDOJIMAS IR PRIEŽIŪRA

- **Įkraukite naudodami tik gamintojo nurodytą įkroviklį.** Naudojant įkroviklį, skirtą kito tipo sudėtinėi baterijai, gali kilti pavojus sukelti gaisrą.
- **Elektrinius įrankius naudokite tik su jiems skirtomis sudėtinėmis baterijomis.** Naudojant kitokias sudėtinės baterijas, gali kilti pavojus susižaloti ir sukelti gaisrą.
- **Nenaudojama sudėtinė baterija turi būti laikoma atokiau nuo metalinių objektų, tokių kaip sąvaržėlės, monetos, raktai, vinys, varžtai ar kiti metaliniai objektai, galintys sujungti abu baterijos gnybtus.** Įvykus trumpajam jungimui tarp baterijos gnybtų galima nusidiegti ar gali kilti gaisras.

- **Dėl netinkamų sąlygų iš baterijos gali ištekėti skystis – nelieskite jo. Skystiui atsitiktinai patekus ant odos, nedelsiant nuplaukite vandeniu.** Jeigu skystis pateko į akis, papildomai kreipkitės pagalbos į gydytojus. Iš baterijos ištekėjęs skystis gali dirginti arba nudeginti.
- **Nenaudokite pažeistos ar modifikuotos sudėtinės baterijos ar įrankio.** Tokios netinkamos sudėtinės baterijos gali kelti gaisro, sproginimo ar sužalojimo pavojų.
- **Sudėtinės baterijos ar įrankio negalima deginti ar kaitinti.** Bateriją deginant ar įkaitinus virš 130°C ji gali sprogti.
- **Laikykitės įrankio ar sudėtinės baterijos įkrovimo instrukcijų ir įkrovimą vykdykite nurodytame temperatūrų diapazone.** Priešingu atveju galite sugadinti sudėtinę bateriją ar net sukelti gaisrą.

TECHNINĖ PRIEŽIŪRA

- **Techninės priežiūros darbus turi atlikti kvalifikuotas remonto meistras, naudodamas tik identiškas atsargines dalis.** Taip bus užtikrinta, jog elektrinis įrankis išliks saugus.
 - **Niekada neremontuokite sugadintos sudėtinės baterijos.** Tokias baterijas remontuoti gali tik gamintojas arba įgalioto techninės priežiūros centro specialistai.
- ⚠ ĮSPĖJIMAS.** prieš kirpimą, patikrinkite gyvatvorę ar nėra pašalinių objektų, pvz., vielinės tvoros. Gyvatvorių žirkles naudokite tik su tinkamai sumontuota apsauga. Gyvatvorių žirkles naudodami be tinkamos apsaugos, galite sunkiai susižaloti!

GYVATVORIŲ ŽIRKLIŲ SAUGOS ĮSPĖJIMAI

- **Gyvatvorių žirklemis nedirbkite prastu oru, ypač esant žaibo pavojui.** Laikantis šios taisyklės, sumažėja žaibo smūgio pavojus.
- **Patraukite iš pjovimo zonos visus elektros laidus.** Elektros laidai ar kabeliai gali būti pasislėpę gyvatvorėse arba krūmuose ir žirkklės gali juos atsitiktinai įkirpti.
- **Gyvatvorių žirkles laikykite paėmę tik už izoliuotų paviršių, nes žirklių ašmenys gali prisiliesti prie pasislėpusio elektros laido ar įrankio maitinimo laido.** Geležtę prilietus prie laido su tekančia elektros srove, ji gali pradėti tekėti kitomis metalinėmis įrankio dalimis, ir tuomet naudotojas gali patirti elektros smūgį.
- **Saugokite savo kūno dalis ir neikiškite jų prie geležtės.** Kai geležtės juda, nebandykite išimti nupjautų šakelių arba jas laikyti pjovimo metu. Išjungus jungiklį geležtė dar kurį laiką juda. Neatidžiai dirbdami su gyvatvorių žirklemis galite sunkiai susižaloti.
- **Prieš šalindami užstrigusias šiukšles ar vykdydami gyvatvorių žirklių techninės priežiūros procedūras patikrinkite, ar visi maitinimo jungikliai išjungti ir**

maitinimo laidas atjungtas. Jei gyvatvorių žirkles netikėtai įsijungtų valant užstrigusias šiukšles ar atliekant techninės priežiūros procedūras, galite sunkiai susižaloti.

- **Gyvatvorių žirkles neškite paėmę už rankenos ir įsitikinę, kad geležtė nejuda, ir nejunginėdami maitinimo jungiklio.** Tinkamai nešdami gyvatvorių žirkles sumažinsite netyčinio paleidimo ir dėl to kylantį asmens sužalojimo geležtė pavojų.
- **Prieš nešdami gyvatvorių žirkles ar padėdami jas į laikymo vietą visada uždėkite geležtės dangtelį.** Tinkamai naudojant gyvatvorių žirkles sumažėja susižalojimo geležtė pavojus.

SPECIALIOS ŽOLĖS ŽIRKLIŲ SAUGOS TAISYKLĖS

Kai asmenys juda, nebandykite išimti nupjautų šakelių arba jas laikyti pjovimo metu.

- **Rankas laikykite toliau nuo asmenų.** Venkite įtaisų dirbti prastu oru, ypač esant žaibo pavojui.

PAPILDOMI BENDRIEJI DARBO SU ELEKTRINIAIS ĮRENGINIAIS SAUGOS ĮSPĖJIMAI

- Nuopjovas pašalinkite tik tada, kai produktas išjungtas ir išimta sudėtinė baterija.
- Naudokite tik toliau nurodytas sudėtines baterijas ir įkroviklius.

SUDĖTINĖ BATERIJA	ĮKROVIKLIS
CBA0240	CCH0450E

- Nuopjovų neimkite ir nešalinkite produktui veikiant.
- Nuopjovas pašalinkite tik tada, kai produktas išjungtas ir išimta sudėtinė baterija.
- Naudodami produktą visada pasirūpinkite, kad jis būtų saugioje darbinėje padėtyje. Naudodami produktą laiptais eikite taip, kad būtų užtikrinta kojų atrama.
- Produkto pernelyg neapkraukite.
- Jei įrankis pradeda neįprastai vibruoti, nedelsdami jį patikrinkite. Per didelė vibracija gali sukelti sužalojimų.
- Vadovaukitės šio produkto techninės priežiūros ir remonto nurodymais. Niekada neatlikinėkite jokių šio produkto keitimų. Informacija apie techninę priežiūrą ir remontą pateikiama šioje naudojimo instrukcijoje.
- Įrankiu dirbkite tik dieną arba esant tinkamam dirbtiniam apšvietimui.
- Variklį įjunkite tik patraukę rankas ir kojas nuo pjovimo įrenginio.
- Visada išimkite sudėtinę bateriją.
 - kai paliekate įrankį be priežiūros
 - prieš patraukdami klėūtį

- prieš tikrindami, valydami įrenginį arba dirbdami prie jo
- klidę pašalinį daiktą
- jei įrenginys pradeda neįprastai vibruoti

- Būkite atsargūs, kad pjovimo įrankiu nesusižalotumėte kojų ir rankų.
 - Visada užtikrinkite kad ventiliacinėse angose niekada nebūtų apnašų.
 - Įrenginio niekada neleiskite naudoti vaikams arba žmonėms, nesusipažinusiems su šia instrukcija. Vietiniai teisės aktai gali riboti operatoriaus amžių.
 - Niekada neekspluatuokite įrenginio, kai netoliese yra žmonių, ypač vaikų, arba augintinių.
 - Visada eksploatuodami įrenginį dėvėkite akių apsaugos priemonės ir patvarius batus.
 - Įrenginį reguliariai apžiūrėkite ir tvarkykite. Įrenginio remontą patikėkite tik įgaliotam asmeniui.
 - Kai nenaudojamas, laikykite įrenginį vaikams nepasiekiamoje vietoje.
 - Naudokite tik su prietaisu pateikiamą sudėtinę bateriją.
 - Maitinimo ir pailginimo laidus laikykite toliau nuo pjovimo priemonių.
 - Niekada nenaudokite įrenginio, kai saugos priemonės ar skydeliai sugadinti arba kai jie neuždėti.
 - Naudokite tik gamintojo rekomenduojamas atsargines dalis ir priedus
 - Asmenys (įskaitant vaikus), turintys mažesnius fizinius, jutimo arba protinius gebėjimus arba mažiau patirties bei žinių, gali naudotis šiuo prietaisu tik tuomet, jeigu yra prižiūrimi arba už jų saugumą atsakingas asmuo juos instruktavo, kaip saugiai naudotis prietaisu. Vaikus reikia prižiūrėti ir neleisti jiems žaisti su prietaisu.
- ⚠ ĮSPĖJIMAS.** Šis įrenginys naudojimo metu sukuria elektromagnetinį lauką. Jis tam tikromis aplinkybėmis gali trikdyti aktyvius arba pasyvius medicininius implantus. Kad būtų sumažinta rimto arba mirtino sužalojimo pavojus, medicininių implantų turintiems asmenims prieš naudojant šį įrenginį rekomenduojame pasitarti su gydytoju arba medicininiu implantu gamintoju.

BATERIJOS / BATERIJOS ĮKROVIKLIO SAUGOS ĮSPĖJIMAI

- Baterijos įkroviklį saugokite nuo lietaus ir drėgmės. Vandeniui patekus į baterijos įkroviklį kyla elektros smūgio rizika.
- Įkraukite naudodami tik gamintojo nurodytą įkroviklį. Naudojant įkroviklį, skirtą kito tipo sudėtinei baterijai, gali kilti pavojus sukelti gaisrą.

LT

- Neįkraukite kitų baterijų. Baterijos įkroviklis tinka tik nurodyto įtampos diapazono ličio jonų baterijoms įkrauti. Kitu atveju kyla gaisro ir sprogimo pavojus.
- Baterija turi išlikti švari. Jos užteršimas gali sukelti elektros smūgio pavojų.
- Prieš naudodami kiekvieną kartą patikrinkite baterijos įkroviklį, kabelį ir kištuką. Aptikę defektų baterijos įkroviklio nenaudokite. Patys baterijos įkroviklio neatidarinėkite, jį remontuoti turi tik kvalifikuoti darbuotojai naudodami originalias atsargines dalis. Dėl pažeistų baterijos įkroviklių, kabelių ir kištukų didėja elektros smūgio rizika.
- Baterijos įkroviklio nenaudokite ant lengvai užsidegančių paviršių (pvz., popieriaus, tekstilės ir t.t.) arba degiose aplinkose. Dėl baterijos įkroviklio įkaitimo įkrovimo metu kyla gaisro pavojus.
- Dėl netinkamų sąlygų iš baterijos gali ištekėti skystis – nelieskite jo. Skystiui atsitiktinai patekus ant odos, nedelsiant nuplaukite vandeniu. Jei gu skystis pateko į akis, kreipkitės ir į gydytojus. Iš baterijos ištekėjęs skystis gali dirginti arba nudeginti.
- Patys baterijos neatidarinėkite. Kyla trumpojo jungimo pavojus.
- Bateriją saugokite nuo karščio, pvz., nuolatinio buvimo saulės šviesoje ir ugnies. Kyla sprogimo pavojus.
- Pasirūpinkite, kad neįvyktų baterijos trumpasis jungimas. Kyla sprogimo pavojus.
- Baterijos pažeidimo ir netinkamo naudojimo atveju gali išsiskirti garai. Nusiskundimų atveju pabūkite gryname ore ir kreipkitės į gydytoją. Šie garai gali dirginti kvėpavimo takų sistemą.

LT

ĮSAUGOKITE ŠIAS INSTRUKCIJAS!

TECHNINIAI DUOMENYS

Modelis	Žolės pjovimas	Žolės krūmas
Įtampa	12 V ---	12 V ---
Sūčiai be apkrovos	2400 /min	2400 /min
Ašmenų ilgis	NA	20 cm
Pjovimo charakteristikos	115 mm	8 mm
Svoris (be sudėtinės baterijos)	0,87 kg	0,95 kg
Išmatuotas garso galios lygis L_{WA} $K=3$ dB(A)	81 dB(A)	81 dB(A)

Garso slėgio lygis operatoriaus padėtyje L_{PA} $K=3$ dB(A)	70 dB(A)	73 dB(A)
Garantuojamas garso galios lygis L_{WA} (išmatuotas pagal 2000/14/EB)	84 dB(A)	84 dB(A)
Vibracija a_h $K=1,5$ m/s ²	≤ 2,5 m/s ²	≤ 2,5 m/s ²

- Nurodyta bendroji vibracijos vertė išmatuota taikant standartinį bandymo metodą, todėl pagal ją galima palyginti skirtingus įrenginius.
- Nurodytą bendrąją vibracijos vertę taip pat galima naudoti pirminiam poveikio vertinimui.

PASTABA. Naudojant įrankį realiomis sąlygomis, skleidžiamos vibracijos stiprumo vertė gali skirtis nuo nurodytos. Kad apsaugotų dirbdamas realiomis sąlygomis, naudotojas turi mūvėti pirštines ir naudoti ausų apsaugos priemones.

PAKUOTĖS TURINIO SĄRAŠAS

DALIES PAVADINIMAS	KIEKIS
Žirklys	1
Skydas	1
Naudojimo instrukcija	1
Žolės žirklių ašmenys	1
Gyvatvorės žirklių ašmenys	1

APRAŠAS

JŪSŲ ĮRANKIS (A pav.)

1. Gaidukas
2. Blokuotės išjungiklis
3. Maitinimo indikatorius
4. Skydas
5. Ašmenų greitojo atleidimo mygtukas
6. Žolės žirklių ašmenys
7. Gyvatvorės žirklių ašmenys

SURINKIMAS

⚠ ĮSPĖJIMAS. Jei kurios nors dalys pažeistos arba jų nėra, nenaudokite šio gaminio tol, kol tos dalys nebus pakeistos. Naudojant šį gaminį, kai dalys pažeistos arba jų trūksta, galima sunkiai susižaloti.

⚠️ ĮSPĖJIMAS. Norėdami išvengti atsitiktinio paleidimo, kuris gali lemti sunkų sužalojimą, visada išimkite sudėtinę bateriją iš įrankio, kai montuojate dalis.

PRIEDO MONTAVIMAS (B pav.)

B-1	Iškyša
-----	--------

Su įrankiu pateikiami du keičiami priedai:
žolės–krūmų ašmenys, gyvatvorės žirklių ašmenys.

- 1) Išimkite sudėtinę bateriją
- 2) Sulygiuokite priedo angą su iškyša įrankyje.
- 3) Įstatykite iškyšą įrankyje į priedo angą.
- 4) Priedą įspaudžiant į padėtį turi pasigirsti spragtelėjimas, nurodantis, kad priedas yra užfiksavimo padėtyje.

NAUDOJIMAS

⚠️ ĮSPĖJIMAS: Net ir susipažinę su šiuo gaminiu, būkite atsargūs. Atsiminkite, kad trumpam atitraukę dėmesį galite sunkiai susižaloti.

⚠️ ĮSPĖJIMAS: visada dėvėkite akinius su šonine apsauga ir ausų apsaugą. Nesilaikant šio nurodymo, objektas gali būti sviedžiamas į jūsų akis arba galite būti kitaip sunkiai sužaloti.

⚠️ ĮSPĖJIMAS: kad įrankio atsitiktinai nepaleistumėte ir sunkiai nesusižalotumėte, visada nuo įrankio atjunkite sudėtinę bateriją, kai montuojate dalis, reguliuojate, valote arba įrankio nenaudojate.

⚠️ ĮSPĖJIMAS. nenaudokite bet kokių priedų arba įtaisų, kurių nerekomendavo EGO™. Naudojant nerekomenduojamus papildomus įtaisus arba priedus, galima sunkiai susižaloti.

Prieš kiekvieną naudojimą patikrinkite visą įrenginį, ar nėra sugadintas, netrūksta dalių arba, ar jos nėra atsilaisvinusios (sraigčiai, varžtai, dangteliai ir pan.). Priveržkite visus tvirtinimo elementus ir uždėkite dangtelius. Nenaudokite įrenginio, kol nebus sumontuotos trūkstamos arba pakeistos sugadintos dalys.

PASKIRTIS

Gyvatvorių, krūmokšnių ir krūmų, kurių šakos ne storesnės kaip Ø8 mm kirpimui ir formavimui.

PASTABA. Įrankį naudoti tik pagal numatytąją paskirtį. Naudojimas bet koku kitu tikslu laikomas netinkamu naudojimui.

BATERIJOS ĮKROVIMAS

Įkraukite patalpose. Naudokite tik priedų puslapyje nurodytus įkroviklius. Tik šiek baterijos įkrovikliai tinka elektrinio įrankio ličio jonų baterijai.

Sudėtinė baterija pateikiama iš dalies įkrauta. Norėdami išnaudoti visą baterijos talpą prieš pirmą kartą naudodami elektrinį įrankį bateriją iki galo įkraukite. Ličio jonų bateriją galima įkrauti bet kuriuo metu nesutrumpinant jos tarnavimo laiko. Pertraukus įkrovimo procedūrą baterija pažeista nebus.

⚠️ ĮSPĖJIMAS: Įrenginiui išsijungus automatiškai nebelaikykite nuspaudę gaiduko. Taip galima sugadinti bateriją.

Norėdami išimti bateriją paspauskite jos atleidimo mygtuką ir ištraukite bateriją. Nenaudokite per daug jėgos.

Šioje baterijoje įtaisytas NTC temperatūros valdymas, leidžiantis įkrauti tik esant temperatūrai nuo 5°C iki 40°C. Tokiu būdu pasiekiamas ilgas baterijos tarnavimo laikas.

Vadovaukitės pastabomis dėl išmetimo.

SUDĖTINĖS BATERIJOS ĮKROVIMAS (C pav.)

Prieš naudodami pirmą kartą sudėtinę bateriją įkraukite iki galo.

- 1) Įkraukite ličio jonų sudėtinę bateriją naudodami tinkamą įkroviklį.
- 2) Prijungus įkroviklį prie maitinimo šaltinio vienai sekunde užsidegs ir po to užges lemputė „Defect“ (defektas), žalia lemputė „Normal“ (įprastas) ir oranžinė lemputė „QuickBoost“.
- 3) Sulygiuokite iškilusias sudėtinės baterijos briaunas su anga įkroviklyje.
- 4) Įstatykite sudėtinę bateriją į įkroviklį.
- 5) Įkroviklis palaiko ryšį su sudėtine baterija, kad įvertintų jos būklę.
- 6) Kai sudėtinės baterijos temperatūra yra nuo 10°C iki 40°C ir ji yra iš esmės išsikrovusi, oranžinė spalva užsidegs „QuickBoost“ mygtukas.
- 7) Kai baterija įkraunama iki apytikriai 25 % talpos, pradės mirksėti žalias šviesos diodas, nurodantis įprastą įkrovimą.
- 8) Baterijos įkrovimo metu mirksės žalia lemputė. Baigus įkrovimą įkroviklyje toliau degs žalias šviesos diodas. Mirksinti raudona lemputė nurodo, kad baterijoje yra gedimų arba įprastas ryšys baterijos ir įkroviklio.
- 9) Palikta įkroviklyje sudėtinė baterija pilnai įsikraus, tačiau savo įkrovos neviršys.

LT

SUDĖTINĖS BATERIJOS ĮDĖJIMAS / IŠĖMIMAS (D pav.)

Prieš naudodami pirmą kartą, įkraukite.

Įdėjimas

Sulygiuokite iškilusias sudėtinės baterijos briaunas su įrankio rankenos grioveliais ir tada įstatykite slankiojančią sudėtinę bateriją į rankeną.

Išėmimas

Nuspauskite baterijos atleidimo mygtukus, esančius abiejose sudėtinės baterijos pusėse, kad sudėtinė baterija atsilaisvintų, ir ją ištraukite.

⚠️ ĮSPĖJIMAS: prieš nuspausdami baterijos atkabinimo mygtuką, visada žinokite savo kojų, vaikų arba gyvūnų buvimo padėtį. Krisdama baterija gali sunkiai sužaloti. NIEKADA nenuimkite sudėtinę bateriją dirbdami aukštyje.

ĮRANKIO PALEIDIMAS IR SUSTABDYMAS (E pav.)

Paleidimas

Norėdami įjungti įrankį į priekį stumkite saugos blokuotės išjungimo jungiklį ir paspauskite įjungimo / išjungimo gaiduką.

Sustabdymas

Norėdami išjungti įrankį atleiskite įjungimo / išjungimo gaiduką.

PASTABA. Įrankio negalima įjungti tiesiog paspaudus įjungimo / išjungimo gaiduką.

MAITINIMO KONTROLINĖ LEMPUTĖ

Šiose žirkles yra sumontuota maitinimo kontrolinė lemputė, nurodanti akumuliatoriaus įkrovos būseną.

Power Indicator	Reikšmė
Žalia spalva	Akumuliatoriaus įkrova siekia ne mažiau kaip 50%
Oranžinė spalva	Įkrova yra 10 - 50%
Raudona spalva	Akumuliatorius baigia išsikrauti

GYVATVORĖS ŽIRKLIŲ NAUDOJIMAS (F pav.)

⚠️ ĮSPĖJIMAS: jeigu užstringa ašmenys, maitinimo laidas arba elektros linijos laidai, **NELIESKITE AŠMENŲ!** JAIS GALI TEKĖTI ELEKTROS SROVĖ, O TAI GALI BŪTI LABAI PAVOJINGA. Laikykite gyvatvorės žirkles už izoliuotų rankenų arba padėkite toliau nuo savęs saugiu būdu. Prieš bandydami išlaisvinti ašmenis, atjunkite maitinimo laidą arba elektros tiekimo liniją. Nesilaikydami šio nurodymo galite sunkiai ar net mirtinai susižaloti.

⚠️ ĮSPĖJIMAS: norėdami išvengti rimtų sužalojimų, laikykite rankas toliau nuo ašmenų. Kai ašmenys juda, nebandykite išimti nupjautų šakelių arba jas laikyti pjovimo metu. Prieš šalindami įstrigusias šakeles iš ašmenų, įsitikinkite, kad ašmenys visiškai sustojo ir sudėtinė baterija yra išimta. Paimdami arba laikydami gyvatvorių žirkles, neimkite už neuždengtų ašmenų arba pjovimo briaunų.

⚠️ ĮSPĖJIMAS: Kaskart prieš naudodami išvalykite pjaunamą plotą. Pašalinkite visus daiktus, kabelius, lempas, laidus arba virves, kurios gali įsipainioti tarp ašmenų ir kelti sunkaus sužalojimo pavojų.

⚠️ ĮSPĖJIMAS: Venkite kirpti per daug vienu metu arba per tankius krūmus. Dėl to ašmenys gali strigti ir sulėtėti, taip sumažėjant kirpimo našumui.

PASTABA. Kirpdami naujai išaugusią augmeniją, naudokite platų moją, kad stiebai patektų tiesiai į ašmenis. Paaugusi augmenija turi storesnius stiebus, todėl juos lengviau nupjausite naudodami pjovimo judesį. Apipjaustyti dideliems stiebams pirmiausia siūlomas nevariklinis rankinis pjūklas arba genėjimo pjūklas.

Naujai išaugusios augmenijos kirpimas

Efektyviausi yra plačių mostų judesiai, braukiant ašmenų dantukais per šakeles. Geriausiems kirpimo rezultatams užtikrinti nesmarkiai paverskite ašmenis žemyn kirpimo kryptimi. Vienu mostu paprastai nukerpamos ašmenų kelyje esančios šakelės.

Tankesnės augmenijos kirpimas

Norint nukirpti senesnę augmeniją su storesnėmis šakelėmis, braukiant per ją ašmenimis reikia panaudoti daugiau spaudimo. Tokiu būdu greičiau nusivalo ašmenys ir storesnės šakelės įvedamos į ašmenų dantukus. Įrankį lėtai veskite per sunkias šakas, pasitelkdami tik dalį ašmenų. Įrankiui užstrigus ant sunkių šakų nedelsdami sustabdykite ir atleiskite gaiduką.

ŽOLĖS ŽIRKLIŲ NAUDOJIMAS (G pav.)

⚠️ ĮSPĖJIMAS: Atidžiai perskaitykite ir vadovaukitės šios naudojimo instrukcijos saugos nurodymais.

- 1) Žolės žirklių ašmenis naudokite tik žolei ir piktžolėms kirpti.
- 2) Norėdami pasiekti geriausių rezultatų pjaukite tik sausą dieną. Vis dėlto, žolėje arba ant žemės esantis vanduo ar drėgmė naudojant šį įrankį nesukelia elektros smūgio pavojaus.
- 3) Savo laisvąją ranką laikykite atokiai nuo ašmenų ir išlikite stabilioje stovimoje padėtyje, kad nenuslystumėte. Nesiekite per toli.

- 4) Ašmenis veskite per žolę tokiu tempu, kad būtų galima išlaikyti pjovimo greitį. Jei ašmenų darbas sulėtėja, veskite lėčiau. Stebėkite, kad žolėje nebūtų pašalinių daiktų.

TECHNINĖ PRIEŽIŪRA

⚠️ ĮSPĖJIMAS: Atlikdami techninės priežiūros darbus, naudokite tik identiškas atsargines dalis. Naudojant bet kokias kitas dalis, gali kilti pavojus arba sugesti gaminys. Norint užtikrinti saugų ir patikimą gaminio naudojimą visus remonto darbus turi atlikti kvalifikuotas techninės priežiūros specialistas.

⚠️ ĮSPĖJIMAS: Visada išimkite sudėtinę bateriją iš gaminio prieš jį valydami arba prieš atlikdami jo techninės priežiūros darbus, kad išvengtumėte pavojaus sunkiai susižaloti.

VALYMAS

- Nešvarumų nuo ašmenų ir oro įsiurbimo angų šalinimui naudokite minkštą šepetėlį.
- Dervos arba kitų lipnių nešvarumų šalinimui užpurkškite dervos tirpiklio ant ašmenų. Trumpam įjunkite variklį, kad tirpiklis tolygiai pasiskirstytų.
- Sausa šluoste švariai nuvalykite paviršių.

⚠️ ĮSPĖJIMAS: Niekada įrankiu valyti nenaudokite vandens. Valydami plastikinės dalis venkite naudoti tirpiklius. Įvairūs komerciniai tirpikliai ardo daugelį plastikų. Purvo, dulkių, alyvos, tepalo ir pan. valymui naudokite švarų audinį.

AŠMENŲ GALANDIMAS

1. Iš gyvatvorės žirklių išimkite sudėtinę bateriją.
2. Į spaustuvus įtvirtinkite ašmenis ir dilde paglaškite kiekvieną ašmens dantuką. Pasistenkite galąsdami pašalinti kuo mažiau metalo.
3. Išimkite gyvatvorės / žolės žirkles iš spaustuvų, kad atidengtumėte nepagaląstus ašmenų dantukus kitoje pusėje. Pakartokite anksčiau aprašytą galandimo procedūrą, kol visi ašmenų dantukai bus paglašti.

PASTABA. Nenaudokite įrankio, jeigu jo ašmenys atšipę ar sugadinti. Dėl to įrankį galite pemelyg apkrauti ir pablogės pjovimo rezultatai.

AŠMENŲ TEPIMAS

Geriausiam veikimui ir ilgesniam ašmenų naudojimui, prieš kiekvieną naudojimą ir po jo, tepkite įrankio ašmenis lengva mašinine alyva.

Iš įrankio išimkite sudėtinę bateriją, o gyvatvorių žirkles paguldykite ant lygaus paviršiaus. Viršutinės ašmenų briauną išilgai sutepkite lengva mašinine alyva.

PASTABA. Jeigu gyvatvorių žirkles naudosite ilgesnį laikotarpį, sutepkite ašmenis naudojimo metu.

TRANSPORTAVIMAS IR SANDĖLIAVIMAS

- Prieš įrankio gabenimą ir sandėliavimą visada ant ašmenų uždėkite apsaugą. Būkite atsargūs ir nesilieskite prie aštrių ašmenų dantukų.
- Prieš įrenginio sandėliavimą kruopščiai jį nuvalykite.
- Įrankio sandėliuokite sausoje patalpoje, nepasiekiamoje vaikams vietoje.
- Laikykite atokiau nuo koroziją sukeliančių medžiagų, kaip sodo chemikalai ir techninės druskos.

⚠️ ĮSPĖJIMAS: ašmenys yra aštrūs. Atlikdami veiksmus su ašmenimis, mūvėkite neslidžias ir tvirtas apsaugines pirštines. Nekiškite rankos arba pirštų tarp ašmenų arba tokioje padėtyje, kur jie gali būti sugnybti arba įpjauti. NIEKADA nelieskite ašmenų arba neatlikite techninės priežiūros, jeigu į įrenginį įstatyta sudėtinė baterija.

Aplinkos apsauga



Neišmeskite elektros įrangos, akumulatoriaus įkroviklio ir baterijų / akumuliatorių su buitiniemis atliekomis!

Pagal Europos Parlamento ir Tarybos direktyvas 2012/19/EB ir 2006/66/EB nenaudojama elektros bei elektronikos įranga ir nebe naudojami arba sugedę akumulatoriai ir (arba) baterijos turi būti surenkami atskirai.

Jei elektriniai prietaisai išmetami į užkasamuosius arba atviruosius sąvartynus, kenksmingos medžiagos gali prisiskinti iki gruntinio vandens, patekti į mitybos grandinę ir kenkti jūsų sveikatai bei gerovei.

LT



TRIKČIŲ DIAGNOSTIKA IR JŲ ŠALINIMAS

PROBLEMA	PRIEŽASTIS	SPRENDIMAS
Įrankis neveikia	<ul style="list-style-type: none">▪ Sudėtinė baterija neprijungta prie įrankio.▪ Nėra elektros kontakto tarp įrankio ir baterijos.▪ Sudėtinė baterija visiškai išsikrovusi.	<ul style="list-style-type: none">▪ Prijunkite sudėtinę bateriją prie įrankio.▪ Išimkite sudėtinę bateriją, patikrinkite kontaktus ir vėl ją įstatykite.▪ Įkraukite sudėtinę bateriją.
Variklio perkaitimas	<ul style="list-style-type: none">▪ Įsitikinkite, kad aušinimo angų neblokuoja dulės ir kliūtys	<ul style="list-style-type: none">▪ Išvalykite ventiliacines angas. Naudodami neuždenkite ranka.

GARANTIJA

EGO GARANTINIS POLISAS

Norėdami sužinoti visas EGO garantinio poliso sąlygas, apsilankykite interneto svetainėje egopowerplus.eu.

LT

IZLASIET VISUS NORĀDĪJUMUS!



PERSKAITYKITE NAUDOJIMO INSTRUKCIJU IR ĪSITIKINKITE, AR JĀ SUPRATOTE

⚠ BRĪDINĀJUMS! Lai garantētu drošību un uzticamību, visi remontdarbi un detaļu maiņas darbi jāveic kvalificētam servisa speciālistam.

DROŠĪBAS APZĪMĒJUMI

Drošības apzīmējumi ir paredzēti, lai pievērstu jūsu uzmanību iespējamam apdraudējumam. Pievērsiet uzmanību drošības apzīmējumiem un to skaidrojumiem, un izprotiet tos. Brīdinājumu apzīmējumi paši par sevi nenovērš apdraudējumu.

Apzīmējumos iekļautie norādījumi un brīdinājumi neaizstāj atbilstošus darba drošības pasākumus.

⚠ BRĪDINĀJUMS! Pirms šī instrumenta lietošanas izlasiet un izprotiet visus šajā lietotāja rokasgrāmatā iekļautos drošības norādījumus, tostarp visus drošības brīdinājuma apzīmējumus, piemēram, „**BĪSTAMI!**”, „**BRĪDINĀJUMS!**” un „**UZMANĪBU!**”. Visu turpmāk uzskaitīto norādījumu neievērošana var izraisīt elektriskās strāvas triecienu, aizdegšanos un/vai smagus miesas bojājumus.

APZĪMĒJUMA NOZĪME

DROŠĪBAS BRĪDINĀJUMA APZĪMĒJUMS Norāda uz BRIESMĀM, BRĪDINĀJUMU vai aspektiem, kam jāpievērš UZMANĪBA. Var tikt izmantots kopā ar citiem apzīmējumiem vai piktogramām.

⚠ BRĪDINĀJUMS! Jebkura elektroinstrumenta lietošanas laikā acis var iekļūt svešķermeņi, kas var radīt smagu acu traumu. Pirms elektroinstrumenta ieslēgšanas vienmēr uzvelciet aizsargbrilles vai aizsargbrilles ar sānu aizsargiem un, ja nepieciešams, pilnu sejas aizsargmasku. Iesakām izmantot aizsargmasku ar plašu skatu leņķi, ko uzvelk virs parastajām brillēm, vai arī standarta aizsargbrilles ar sānu aizsargiem.

DROŠĪBAS NORĀDĪJUMI

Šajā lapaspusē ir parādīti un aprakstīti drošības apzīmējumi, kas var būt norādīti uz šī izstrādājuma. Pirms iekārtas salikšanas un lietošanas izlasiet, izprotiet un ievērojiet visus norādījumus par iekārtu.

	Drošības brīdinājums	Norāda uz iespējamu miesas bojājumu risku.
	Izlasiet lietotāja rokasgrāmatu	Lai mazinātu traumu gūšanas bīstamību, lietotājam jāizlasa lietotāja rokasgrāmata.
	Sargāt no lietus	Nelietot lietū un neatstāt ārā lietus laikā.
	Lietojiet dzirdes aizsarglīdzekļus	Lietojot šo izstrādājumu, vienmēr izmantojiet aizsargbrilles vai aizsargbrilles ar sānu aizsargiem un pilnu sejas aizsargu.
	Nenovietojiet rokas un kājas griešanas instrumenta tuvumā	Nekad nedarbiniet elektroninstrumentu tikai ar vienu roku! Zaudējot kontroli pār elektroinstrumentu, iespējams gūt smagas vai nāvējošas traumas. Lai mazinātu traumu risku, ko varētu izraisīt griešanas instruments, novietojiet tā tuvumā rokas un kājas. Nekādā gadījumā nemēģiniet pievienot kustīgu griešanas instrumentu ar roku vai kādu citu ķermeņa daļu
	Griezējdaļas turpina griezties arī pēc tam, kad motors ir izslēgts!	Griezējdaļas turpina griezties arī pēc tam, kad motors ir izslēgts.
	Neļaujiet tuvoties nepiederošām personām!	Neļaut tuvoties nepiederošām personām!
	CE	Šis izstrādājums atbilst piemērojamām EK direktīvām.
	UKCA	Šis produkts atbilst spēkā esošajiem Apvienotās Karalistes tiesību aktiem.
	EEIA	Elektrisko izstrādājumu atkritumus nedrīkst izmest kopā ar sadzīves atkritumiem. Nogādāt uz pilnvarotu pārstrādes punktu.
	pārstrādes simboli Li-ion	Neizmetiet akumulatoru blokus/akumulatorus sadzīves atkritumos, ugunī vai ūdenī. Akumulatoru bloki/akumulatori ir jāsavāc, jāpārstrādā atkārtoti vai jāutilizē videi draudzīgā veidā, jo iekļauti lītijs joni.
V	Volti	Spriegums

LV

A	Ampēri	Strāva
Hz	Herci	Frekvence (cikli sekundē)
W	Vati	Jauda
min	Minūtes	Laiks
~	Mainstrāva	Strāvas veids
≡	Līdzstrāva	Strāvas veids vai raksturlielumi
n_0	Apgriezienu skaits bez slodzes	Rotācijas ātrums bez slodzes
... /min	Minūtē	Apgriezieni minūtē

VISPĀRĒJIE AR AKUMULATORU DARBINĀMĀ ELEKTROINSTRUMENTA DROŠĪBAS BRĪDINĀJUMI

⚠ BRĪDINĀJUMS! Izlasiet visus ar šo elektroinstrumentu saistītos drošības brīdinājumus, norādījumus, specifikācijas un aplūkojiet attēlus. Visu turpmāk uzskaitīto norādījumu neievērošana var izraisīt elektriskās strāvas triecienu, aizdegšanos un/vai nopietnas traumas.

Saglabājiet visus brīdinājumus un instrukcijas turpmākai atsaucei.

Brīdinājumos lietotais termins „elektroinstruments” apzīmē ar akumulatoru darbināmo (bez elektrokabeļa) elektroinstrumentu.

LV

DROŠĪBA DARBA ZONĀ

- **Uzturiet darba zonu tīru un labi apgaismotu.**
Nesakārtotā un slikti apgaismotā darba zonā var notikt nelaimes gadījumi.
- **Nedarbiniet elektroinstrumentu sprādzienbīstamā vidē, piemēram, viegli uzliesmojošu šķidrums, gāzu vai putekļu klātbūtnē.** Elektroinstrumenti rada dzirksteles, kas var aizdedzināt putekļus vai izgarojumu tvaikus.
- **Neļaujiet bērniem un klātesošajiem atrasties elektroinstrumenta tuvumā, kamēr tas darbojas.**
Apjukuma brīdī jūs varat zaudēt vadību pār instrumentu.

ELEKTRODROŠĪBA

- **Sargājiet elektroinstrumentus no lietus vai mitruma.**
Mitruma iekļūšana elektroinstrumentā palielina elektriskās strāvas trieciena risku.

PERSONISKĀ DROŠĪBA

- **Darbinot elektroinstrumentu, esiet modri, pievērsiet uzmanību tam, ko jūs darāt, un rīkojieties ar to saprātīgi. Nelietojiet elektroinstrumentu, ja esat noguruši vai atrodaties apreibinošu vielu, alkohola vai medikamentu ietekmē.** Pat viens mirklis neuzmanības elektroinstrumenta lietošanas laikā var kļūt par cēloni nopietnām traumām.
- **Izmantojiet individuālos aizsarglīdzekļus.** Vienmēr valkājiet acu aizsarglīdzekļus. Ja tiek lietots darba specifikai atbilstošs aizsargaprīkojums, piemēram, maska ar putekļu filtru, neslidoši darba apavi, ķivere vai ausiņas, samazinās traumu gūšanas riskus.
- **Novērsiet nejaušas ieslēgšanās iespējāmību. Pirms instrumenta pievienošanas akumulatoru blokam, pirms pacelšanas vai pārvešanas uz citu vietu, pārliecinieties, vai slēdzis atrodas izslēgtā stāvoklī.** Pārnēsājot elektroinstrumentu ar pirkstu uz slēdža vai iedarbinot elektroinstrumentu, kas jau ir ieslēgtā stāvoklī, var notikt nelaimes gadījums.
- **Pirms elektroinstrumenta ieslēgšanas izņemiet visas noregulēšanas vai uzgriežņu atslēgas.** Regulēšanas instruments vai atslēga, kas palikusi elektroinstrumenta rotējošās daļās, var izraisīt traumas.
- **Nepārvērtējiet savas spējas. Ieņemiet stabilu pozu un vienmēr saglabājiet līdzsvaru.** Tādējādi jūs varēsiet labāk apvaldīt elektroinstrumentu negaidītās situācijās.
- **Valkājiet atbilstošu apģērbu. Nevalkājiet vaļīgu apģērbu vai rotaslietas. Sargājiet matus, apģērbu un cimdus no kustīgajām daļām.** Vaļīgs apģērbs, rotaslietas vai gari mati var ieķerties ierīces kustīgajās daļās.
- **Ja ierīces ir paredzētas savienošanai ar putekļu nosūkšanas un savākšanas ierīcēm, nodrošiniet, ka tās tiek pareizi pievienotas un izmantotas.** Putekļu savākšanas ierīču izmantošana var samazināt ar putekļiem saistītos apdraudējumus.
- **Nepieļaujiet, ka instrumentu bieža lietošana varētu izraisīt nevērīgu attieksmi darbā ar to, un neignorējiet ar instrumenta lietošanu saistītos drošības principus.** Viens brīdis neuzmanības var izraisīt nopietnas traumas.

ELEKTROINSTRUMENTA LIETOŠANA UN APKOPE

- **Nespiediet elektroinstrumentu ar spēku.** Lietojiet attiecīgajam darbam piemērotāko elektroinstrumentu. Piemērots elektroinstruments labāk un drošāk spēs izpildīt veicamo darbu, darbojoties tam paredzētajā ātrumā.

- Nelietojiet elektroinstrumentu, ja to nav iespējams ieslēgt un izslēgt ar slēdzi. Ja elektroinstrumentu nav iespējams ieslēgt un izslēgt ar slēdzi, tas ir bīstams, tāpēc nekavējoties jāsalabo.
- Pirms iestrēguša materiāla izņemšanas no asmeņiem, pirms elektroinstrumenta regulēšanas, aprikojuma daļu nomaiņišanas, tīrīšanas vai novietošanas uzglabāšanā, izņemiet no elektroinstrumenta akumulatoru bloku, ja to var izdarīt. Šādi piesardzības pasākumi palīdzēs novērst nejaušu elektroinstrumenta ieslēgšanu.
- Ja elektroinstrumenti kādu laiku netiek lietoti, uzglabājiet tos bērniem nepieejamā vietā un neļaujiet ar elektroinstrumentu darboties personām, kas instrumentu nepazīna vai nav izlasījušas šīs instrukcijas. Nemākulīgās rokās nonākuši elektroinstrumenti ir potenciāls briesmu avots.
- Veiciet elektroinstrumentam un piederumiem apkopi. Pārbaudiet, vai ir pareizi uzstādītas kustīgās daļas un vai tās neķeras, un vai elektroinstrumenta daļām nav bojājumu, kas var negatīvi ietekmēt tā darbību. Bojāts elektroinstruments ir jāsalabo pirms nākamās lietošanas reizes. Daudzu negadījumu cēlonis ir sliktā stāvoklī esošu elektroinstrumentu un piederumu izmantošana.
- Griezējinstrumentiem jābūt asiem un tīriem. Rūpīgi kopī griezējinstrumenti retāk iestrēgst un ir vieglāk vadāmi.
- Lietojiet elektroinstrumentu, tā piederumus un griezņus, kā arī citus saistītos elementus atbilstoši šiem norādījumiem, ņemot vērā darba apstākļus un veicamo uzdevumu. Elektroinstrumenta lietošana neparedzētiem mērķiem var radīt bīstamu situāciju.
- Rokturiem un satveršanas daļām jābūt sausiem, tīriem un uz tiem nedrīkst būt eļļa vai smērviela. Ja rokturi un satveršanas daļas ir mitras, tās slīdēs, un ar instrumentu vairs nebūs droši strādāt, kā arī apvaldīt neparedzētu apstākļu gadījumos.
- Raugiet, lai kabelji nemonāktu instrumenta darba zonā. Darba laikā kabelji var nemanāmi savīties un tikt nejauši pārgriezti ar instrumentu.

AKUMULATORA LIETOŠANA UN APKOPE

- Uzlādējiet instrumentu tikai ar ražotāja noteikto lādētāju. Lādētājs, kas paredzēts lietošanai tikai ar viena veida akumulatoru bloku, var radīt aizdegšanās draudus, ja to izmanto kopā ar citu akumulatoru bloku.
- Lietojiet elektroinstrumentus kopā tikai ar tiem paredzētiem akumulatoru blokiem. Jebkura cita akumulatoru bloka lietošana var radīt traumu gūšanas un aizdegšanās risku.

- Kamēr akumulatoru bloks netiek izmantots, glabājiet to tā, lai tas nenonāktu saskarē ar citiem metāla objektiem, piemēram, papīra saspraudēm, monētām, atslēgām, naglām, skrūvēm vai citiem maziem objektiem, kas var radīt savienojumu starp spailēm. Akumulatora spaiļu īsslēgums var izraisīt aizdegšanos vai ugunsgrēku.
- Nepareizas rīcības gadījumā no akumulatora var izkļūt šķidrums; izvairieties no saskares ar to. Ja tas nejauši nokļuvis uz ādas, noskalojiet ar ūdeni. Ja šis šķidrums nonāk saskarē ar acīm, vērsieties pēc medicīniskas palīdzības. No akumulatora izkļuvašais šķidrums var izraisīt kairinājumu vai apdegumus.
- Nelietojiet bojātu vai pārveidotu akumulatoru bloku vai instrumentu. Bojātu vai pārveidotu akumulatoru izmantošana var izraisīt neparedzamus apstākļus, kas rada aizdegšanās, sprādziena vai traumas gūšanas draudus.
- Nepakļaujiet akumulatoru bloku vai instrumentu uguns liesmu vai pārmērīgas temperatūras iedarbībai. Uguns liesmu iedarbība vai temperatūra virs 130°C var izraisīt sprādzienu.
- Izpildiet visas uzlādēšanas instrukcijas un neuzlādējiet akumulatoru bloku vai instrumentu ārpus instrukcijās norādītajām temperatūras vērtībām. Ja instruments tiek uzlādēts nepareizi vai tiek pārsniegtas instrukcijās norādītās uzlādēšanas temperatūras vērtības, akumulators var sabojāties un palielināt aizdegšanās risku.

APKOPE

- Elektroinstrumenta remontdarbus drīkst veikt tikai kvalificēts speciālists, izmantojot tikai oriģinālās rezerves daļas. Tādējādi tiks garantēts elektroinstrumenta lietošanas drošums.
- Nekad neveiciet bojātam akumulatoru blokam remontdarbus pašrocīgi. Bojāta akumulatoru bloka remontdarbus drīkst veikt tikai ražotājs vai pilnvaroti servisa darbinieki.

⚠ BRĪDINĀJUMS! Pirms darba pārbaudiet, vai dzīvzoga neslēpjas svešķermeņi, piemēram, drāšu žogs. Izmantojiet dzīvzogu apgriešanas mašīnu tikai ar pareizi uzstādītu aizsargu. Dzīvzogu apgriešanas mašīnas izmantošana bez atbilstoša aizsarga var radīt nopietnus ievainojumus!

DZĪVZOGU TRIMMERA DROŠĪBAS BRĪDINĀJUMI

- Nelietojiet dzīvzogu apgriezējmašīnu sliktos laikapstākļos, jo īpaši zibens iespējamības gadījumā. Tas samazinās risku, ka ierīcei ekspluatācijas laikā var iespert zibens.

- **Sargājiet visus barošanas vadus un kabeljus no griešanas zonas.** Strāvas vadi vai kabelji var nemanāmi savīties dzīvzōgā vai krūmos, kur to var nejausi pārgriezt ar griezējasmēni.
- **Turiet dzīvzōgu apgriešanas mašīnu tikai aiz izolētajām satveršanas virsmām, jo asmens var nonākt saskarē ar aplēptu elektroinstalāciju vai savu vadu.** Ar spriegumam pieslēgtu vadu saskarē nonākuši asmeņi var radīt spriegumu dzīvzōgu apgriežmašīnas atklātajās metāla daļās un pakļaut operatoru elektrošokam.
- **Neļaujiet nevienai ķermeņa daļai nonākt saskarē ar asmeni. Kamēr asmeņi nav apstājušies, nemēģiniet izņemt apgriezto materiālu vai neturiet apgriežamo materiālu ar rokām.** Asmeņi turpina kustēties arī pēc tam, kad ir izslēgts slēdzis. Ja dzīvzōgu apgriežmašīnas darbināšanas laikā kaut uz mirkli zaudēsīt uzmanību, varat gūt nopietnus ievainojumus.
- **Izīrot iestrēgušo materiālu vai veicot dzīvzōgu apgriežmašīnai apkopi, pārliecinieties, vai ir izslēgti visi barošanas slēdži un ir atvienots barošanas vads.** Negaidīta dzīvzōgu apgriežmašīnas iedarbināšana iestrēgušā materiāla izņemšanas laikā vai ierīces apkopes veikšanas laikā var izraisīt nopietnus savainojumus.
- **Pārnēsājiet dzīvzōgu apgriežmašīnu aiz roktura, kad asmens ir apstājies, un raugiet, lai netiktu nospiests neviens ieslēgšanas slēdzis.** Pareiza dzīvzōgu apgriežmašīnas pārvietošana samazina nejaušas ieslēgšanas iespējamību vai traumu gūšanas risku, ko var izraisīt asmeņi.
- **Pirms dzīvzōgu apgriežmašīnas pārvadāšanas vai novietošanas glabāšanā vienmēr uzstādiet asmenim pārsegu.** Pareiza dzīvzōgu apgriežmašīnas apkopšana samazina iespējamo ievainojumu risku, ko varat gūt no asmeņiem.

LV

ZĀLES DZIRKĻU SPECIFISKIE DROŠĪBAS NOTEIKUMI

Kamēr asmeņi nav apstājušies, nemēģiniet izņemt apgriezto materiālu vai neturiet apgriežamo materiālu ar rokām.

- **Sargiet plaukstu no asmeņiem.** Neizmantojiet iekārtu sliktos laika apstākļos, īpaši, ja pastāv pērkona negaisa iespējamība.

PAPILDUS VISPĀRĒJIE ELEKTROINSTRUMENTA DROŠĪBAS BRĪDINĀJUMI

- Izņemiet atgriezumus tikai tad, kad ir izslēgts izstrādājums un izņemts akumulatoru bloks.

- Izmantojiet kopā tikai ar turpmāk norādītajiem akumulatoriem un lādētājiem:

AKUMULATORU BLOKS	LĀDĒTĀJS
CBA0240	CCH0450E

- Nemēģiniet satvert vai izņemt atgriezumus izstrādājuma darbības laikā.
- Izņemiet atgriezumus tikai tad, kad ir izslēgts izstrādājums un izņemts akumulatoru bloks.
- Izstrādājuma izmantošanas laikā vienmēr ieņemiet drošu darba stāvokli. Izstrādājuma izmantošanas laikā un atrodoties uz pakāpieniem, vienmēr ieņemiet drošu darba stāvokli.
- Nepārslogojiet izstrādājumu.
- Nekavējoties pārbaudiet izstrādājumu, ja tas sāk neparasti vibrēt. Pārmērīga vibrācija var radīt traumu.
- Ievērojiet šī izstrādājuma apkopes un remontdarbu norādījumus. Nekad nemēģiniet pārveidot izstrādājumu. Šajā lietotāja rokasgrāmatā sniegta informācija par apkopi un remontu.
- Strādājiet ar izstrādājumu tikai dienas gaismā vai pie laba mākslīgā apgaismojuma.
- Iedarbiniet motoru tikai tad, ja rokas un kājas neatrodas griezējierīces tuvumā.
- Vienmēr izņemiet akumulatoru bloku.
 - ja atstājat izstrādājumu bez uzraudzības;
 - pirms izīrēt materiālus, kuri radījuši nosprostojumu;
 - pirms izstrādājumam veicat pārbaudi un tīrīšanu vai darbus ar to;
 - pēc saskares ar svešķermeni;
 - ja izstrādājums sāk neparasti vibrēt.
- Nepieļaujiet traumu rašanos, kājām un rokām saskaroties ar griezējierīci.
- Gādājiet, lai gaisa atverēs nebūtu grūžu.
- Nekādā gadījumā neļaujiet izstrādājumu lietot cilvēkiem, kas nav iepazinušies ar šiem norādījumiem, kā arī bērniem. Vietējie noteikumi var ierobežot ierīces lietotāja vecumu.
- Nelietojiet izstrādājumu, ja tuvumā ir cilvēki, it īpaši bērni vai mājdzīvnieki.
- Izmantojot šo izstrādājumu, vienmēr lietojiet acu aizsarglīdzekļus un izturīgus apavus.
- Regulāri pārbaudiet izstrādājumu un veiciet tam apkopi. Uzticiet izstrādājuma remontdarbus tikai pilnvarotam remonta tehnikim.

- Ja izstrādājumu nelietojat, novietojiet to bērniem neaizsniiedzamā vietā.
- Izmantojiet tikai ierīces komplektācijā iekļauto akumulatoru bloku.
- Sargājiet barošanas vadus un pagarinātājus no griezējelementiem.
- Nekādā gadījumā neizmantojiet ierīci ar bojātiem aizsargiem vai pārsegumiem vai bez aizsargiem un pārsegumiem.
- Izmantojiet tikai ražotāja ieteiktās rezerves daļas un piederumus
- Ierīce nav paredzēta lietošanai personām (tostarp bērniem) ar ierobežotām fiziskām, maņu vai garīgām spējām vai pieredzes un zināšanu trūkumu, ja vien tās neuzrauga vai nav apmācījuši lietot šo ierīci par viņu drošību atbildīgā persona. Jāuzrauga, lai bērni nerotaļātos ar šo ierīci.

⚠ BRĪDINĀJUMS! Izmantošanas laikā šī iekārta rada elektromagnētisko lauku. Dažādos apstākļos šis lauks var traucēt aktīviem vai pasīviem medicīniskajiem implantiem. Lai samazinātu nopietnu un letālu ievainojumu gūšanas risku, pirms lietošanas iesakām cilvēkiem ar medicīniskiem implantiem sazināties ar ārstu un medicīniskā implanta ražotāju.

AKUMULATORA/AKUMULATORA LĀDĒTĀJA DROŠĪBAS BRĪDINĀJUMI

- Sargājiet akumulatora lādētāju no lietus vai mitruma. Ūdens iekļūšana akumulatora lādētājā palielina elektriskās strāvas trieciena risku.
- Uzlādējiet instrumentu tikai ar ražotāja noteikto lādētāju. Lādētājs, kas paredzēts lietošanai tikai ar viena veida akumulatoru bloku, var radīt aizdegšanās draudus, ja to izmanto kopā ar citu akumulatoru bloku.
- Nelādējiet cita veida akumulatorus. Akumulatora lādētājs ir piemērots tikai litija jonu akumulatoru uzlādēšanai norādītajā sprieguma diapazonā. Lietojot lādētāju kopā ar citām ierīcēm, pastāv aizdegšanās un sprādziena risks.
- Rūpējieties par akumulatora lādētāja tīrību. Piesārņojums var izraisīt elektriskās strāvas triecienu.
- Katru reizi pirms lietošanas pārbaudiet akumulatora lādētāju, kabeli un kontaktdakšu. Neizmantojiet akumulatora lādētāju, ja tiek konstatēti defekti. Neatveriet akumulatora lādētāju pašrocīgi, un uzticiet to salabot tikai kvalificētam personālam, kas izmanto oriģinālās rezerves daļas. Bojāti akumulatoru lādētāji, kabelji un kontaktdakšas palielina elektriskās strāvas trieciena risku.

- Nedarbiniet akumulatora lādētāju uz viegli uzliesmojošām virsmām (piemēram, papīra, tekstilmateriāliem utt.) vai vidē, kurā ir viegli uzliesmojošas vielas. Uzlādes laikā sakarsis akumulatora lādētājs var aizdegties.
- Nepareizas rīcības gadījumā no akumulatora var izteciēt šķidrums; izvairieties no saskares ar to. Ja tas nejauši nokļuvis uz ādas, noskalojiet ar ūdeni. Ja šķidrums iekļuvis acīs, nekavējoties meklējiet medicīnisko palīdzību. No akumulatora izteicējais šķidrums var izraisīt kairinājumu vai apdegumus.
- Neatveriet akumulatoru pašrocīgi. Pastāv īssavienojuma risks.
- Aizsargājiet akumulatoru pret karstuma iedarbību, piemēram, pret nepārtrauktu saules starojumu un uguns liesmām. Pastāv sprādziena draudi.
- Neizraisiet īssavienojumu akumulatorā. Pastāv sprādziena draudi.
- Bojājuma un nepareizas akumulatora lietošanas gadījumā izdalās tvaiki. Ja pēc ieelpošanas rodas problēmas, nodrošiniet svaigu gaisu un sazinieties ar ārstu. Tvaiki var iekļūt elpošanas orgānu sistēmā.

SAGLABĀJIET ŠOS NORĀDĪJUMUS!

SPECIFIKĀCIJAS

Modelis	Zāles šķēru	Zāles krūms
Spriegums	12 V	12 V
Apgriezienu skaits, strādājot bez slodzes	2400 /min	2400 /min
Asmens garums	NA	20 cm
Griešanas kapacitāte	115 mm	8 mm
Svars (bez akumulatoru bloka)	0,87 kg	0,95 kg
Izmērtais skaņas jaudas līmenis L_{WA} K=3 dB(A)	81 dB(A)	81 dB(A)
Skaņas spiediena līmenis operatora vietā L_{PA} K=3 dB(A)	70 dB(A)	73 dB(A)
Garantētais trokšņa jaudas līmenis LWA (saskaņā ar Direktīvu Nr. 2000/14/EK)	84 dB(A)	84 dB(A)
Vibrācija a_n K=1,5 m/s ²	≤ 2,5 m/s ²	≤ 2,5 m/s ²

LV

- Norādītā vibrāciju kopējā vērtība ir izmērīta saskaņā ar standarta pārbaudes metodi un var tikt izmantota, lai salīdzinātu vairākus instrumentus.
- Deklarēto vibrāciju emisijas vērtību var arī lietot iepriekšējai vibrāciju iedarbības novērtēšanai.

PIEZĪME! Vibrāciju emisijas faktiskajā elektroinstrumenta darbināšanas laikā var atšķirties no norādītās vērtības. Lai pasargātu operatoru, lietotājam jāvalkā cimdi un dzirdes aizsarglīdzekļi atbilstoši patiesajiem darba apstākļiem.

IEPAKOJUMA SARAKSTS

DAĻAS NOSAUKUMS	SKAITS
Dzirkles	1
Aizsargs	1
Lietotāja rokasgrāmata	1
Zāles dzirkļu asmens	1
Krūmu dzirkļu asmens	1

APRAKSTS

PĀRZINIET SAVU instrumentu (A att.)

1. Ieslēgšanas slēdzis
2. Bloķēšanas poga
3. Jaudas indikators
4. Aizsargs
5. Asmens ātrās atbrīvošanas poga
6. Zāles dzirkļu asmens
7. Krūmu dzirkļu asmens

LV

MONTĀŽA

▲ BRĪDINĀJUMS! Ja kāda daļa ir bojāta vai trūkst, nedarbiniet šo izstrādājumu, kamēr nav nomainīta bojātā daļa. Darbinot šo izstrādājumu ar bojātām vai trūkstošām daļām, varat gūt smagus miesas bojājumus.

▲ BRĪDINĀJUMS! Lai nepieļautu nejaūšu instrumenta ieslēgšanos (kas var radīt smagas traumas) to saliekot, vienmēr izņemiet no instrumenta akumulatoru bloku.

PALĪGIERĪCES UZSTĀDĪŠANA (B att.)

B-1	Izciļnis
-----	----------

Instrumentam ir divas nomaināmas palīgierīces:
Zāles dzirkļu asmens, krūmu dzirkļu asmens.

- 1) Izņemiet laukā akumulatoru bloku;
- 2) Salāgojiet palīgierīces caurumiņu ar instrumenta izciļni;
- 3) Ievietojiet instrumenta izciļni palīgierīces caurumiņā;
- 4) Nospiediet palīgierīci; būs dzirdama „klikšķa” skaņa, kas norādis, ka palīgierīce ir nostiprināta.

LIETOŠANA

▲ BRĪDINĀJUMS! Saglabājiet modrību visu griezējinstrumenta lietošanas laiku. Neaizmirstiet, ka pat mirklis neuzmanības var izraisīt nopietnu traumu.

▲ BRĪDINĀJUMS! Vienmēr valkājiet aizsargbrilles ar sānu aizsargiem, kā arī dzirdes aizsarglīdzekļus. Šo noteikumu neievērošanas rezultātā acīs var nonākt svešķermeņi vai arī jūs varat gūt citas smagas traumas.

▲ BRĪDINĀJUMS! Lai novērstu nejaūšu ieslēgšanos, kas var radīt smagas traumas, saliekot instrumentu, kā arī veicot regulēšanas, tīrīšanas darbus vai, kad to nelietojat, vienmēr izņemiet no tā akumulatoru bloku.

▲ BRĪDINĀJUMS! Neizmantojiet nekādas palīgierīces vai piederumus, kuru neiesaka EGO™. Šādu neapstiprinātu palīgierīču vai piederumu lietošana var radīt nopietnus ievainojumus.

Pirms katras lietošanas reizes pārbaudiet visu ierīci, vai tā nav bojāta, vai tai nav trūkstošu vai atskrūvējušos daļu, piemēram, skrūvju, uzgriezņu, bultskrūvju, vāciņu utt. Cieši pievelciet visus stiprinājumus un vāciņus un nedarbiniet šo ierīci, līdz nav nomainītas visas trūkstošās vai bojātās daļas.

PIELIETOJUMS

Šo izstrādājumu var izmantot, lai apgrieztu dzīvzogu, krūmājus un krūmus, kuru zaru diametrs nepārsniedz Ø8 mm.

PIEZĪME! Instrumentu drīkst izmantot tikai aprakstītajam mērķim. Izmantošana jebkādā citā veidā tiks uzskatīta par neatbilstošu lietošanu.

AKUMULATORA UZLĀDĒŠANA

Lūdzam veikt uzlādi iekšstelpās. Izmantojiet tikai tos akumulatora lādētājus, kuri ir norādīti piederumu lapā. Tikai šie akumulatora lādētāji atbilst jūsu elektroinstrumenta litiņa jonu akumulatoram.

Akumulators tiek piegādāts daļēji uzlādētā stāvoklī. Lai akumulators spētu nodrošināt pilnu jaudu, pirms elektroinstrumenta pirmās lietošanas reizes akumulators ir jāuzlādē pilnībā. Litiņa-jonu akumulatoru var uzlādēt jebkurā laikā, nesamazinot tā kalpošanas ilgumu. Akumulatoram nekaitē arī pārtraukums uzlādes procesā.

⚠ BRĪDINĀJUMS! Neturiet ieslēgšanas slēdzi nospiešu, ja iekārta ir automātiski izslēgusies. Tas var sabojāt akumulatoru.

Lai izņemtu akumulatoru, nospiediet akumulatora atbrīvošanas pogu un izvelciet akumulatoru virzienā uz leju. Nepielietojiet spēku.

Akumulators ir aprīkots ar NTC temperatūras regulatoru, kas ļauj uzlādēt tikai 5°C līdz 40°C temperatūrā. Šādā veidā tiek sasniegts ilgs akumulatora darbības laiks.

Ievērojiet atkritumu likvidēšanas norādījumus.

KĀ UZLĀDĒT AKUMULATORU BLOKU (C att.)

Pirms pirmās lietošanas reizes uzlādējiet akumulatoru bloku pilnībā.

- 1) Uzlādējiet litiņa jonu akumulatoru bloku tikai ar tam paredzēto lādētāju;
- 2) Pievienojiet lādētāju pie barošanas avota; uz vienu sekundi iedegsies sarkanā „bojājumu” gaismā, zaļā „normālas darbības” gaismā un oranžā „ātrā paštrinājuma” gaismā, un pēc tam tā nodzīsīs;
- 3) Salāgojiet akumulatoru bloka pacelšanas izciļņus ar lādētāja rievām;
- 4) Iespraudiet lādētājā akumulatora kontaktdakšu;
- 5) Lādētājs sazināsies ar akumulatoru, lai novērtētu akumulatora uzlādes statusu;
- 6) Ja akumulatora temperatūra ir 10°C līdz 40°C diapazonā, un akumulators ir ievērojami izlādējies, ātrā paštrinājuma „QuickBoost” funkcijas poga iedegas oranžā krāsā;
- 7) Kad akumulators ir uzlādēts aptuveni līdz 25% uzlādes līmenim, sāk mirgot zaļais LED indikators, lai norādītu, ka ir sākusies parastā uzlāde;
- 8) Zaļā gaisma turpina mirgot tik ilgi, kamēr netiek uzlādēts akumulators. Kad uzlāde ir pabeigta, deg lādētāja zaļais LED indikators. Mirgojoša sarkana gaisma norāda uz bojātu akumulatoru vai sliktu savienojumu starp akumulatoru un lādētāju.
- 9) Akumulatoru bloks pilnībā uzlādēsies, ja to atstāsiēt lādētājā, un tas netiks pārslēdzēts.

AKUMULATORA BLOKA IEVIETOŠANA/IZŅĒMŠANA (D att.)

Pirms pirmās lietošanas reizes akumulators ir jāuzlādē

Ievietošana

Salāgojiet akumulatoru bloka izciļņus ar rievām

instrumenta rokturī, un pēc tam piestipriniet, iebīdot akumulatoru bloku rokturī.

Izņemšana

Lai izņemtu akumulatoru bloku, nospiediet akumulatora atbrīvošanas pogas, kas atrodas abās akumulatoru bloka pusēs, un izvelciet akumulatoru.

⚠ BRĪDINĀJUMS! Pirms akumulatora atbrīvošanas pogas nospiešanas vienmēr pārliedzinieties, kur atrodas jūsu kājas, bērni vai mājdzīvnieki. Zemē nokritis akumulatoru bloks var izraisīt smagas traumas. NEKĀDĀ GADĪJUMĀ neizņemiet akumulatoru bloku, ja atrodaties augstumā.

INSTRUMENTA IESLĒGŠANA/IZSLĒGŠANA (E att.)

Ieslēgšana

Lai ieslēgtu instrumentu, pabīdīet drošības bloķēšanas pogu uz priekšu un nospiediet ieslēgšanas/izslēgšanas pogu.

Izslēgšana

Lai IZSLĒGTU instrumentu, atlaidiet ieslēgšanas slēdzi.

PIEZĪME! Instrumentu nevar ieslēgt, tikai nospiežot ieslēgšanas/izslēgšanas pogu.

BAROŠANAS INDIKATORS

Dzirkles ir aprīkotas ar barošanas indikatoru, kas norāda akumulatoru bloka uzlādes līmeni.

Barošanas indikators	Nozīme
Deg zaļā krāsā	Akumulatora uzlādes līmenis ir vismaz 50%
Deg oranžā krāsā	Akumulatora uzlādes līmenis ir starp 10 % un 50%
Deg sarkanā krāsā	Zems uzlādes līmenis

LV

KRŪMU DZIRKĻU LIETOŠANA (F att.)

⚠ BRĪDINĀJUMS! Ja asmens saķīlējas ar jebkādu elektrisko vadu vai līniju, NEPIESKARIETIES ASMENIM! TAS VAR BŪT ELEKTRIZĒJIES UN KĻŪT ĻŪTI BĪSTAMS. Turiet dzīvzogu apgriešanas mašīnu aiz izolētā aizmugurējā roktura vai drošā veidā nolieciet to uz zemes, projām no sevis. Pirms mēģināt atbrīvot asmeni no bojātas līnijas vai vada, atvienojiet strāvas padevi bojātajai līnijai vai vadam. Šo noteikumu neievērošana var izraisīt nopietnus ievainojumus vai pat nāves iestāšanos.

⚠ BRĪDINĀJUMS! Lai novērstu nopietnu ievainojumu gūšanu, neturiet rokas asmeņu tuvumā. Nemēģiniet izņemt nogrieztu materiālu vai turēt apgriežamo materiālu rokās, kamēr asmeņi nav pilnībā apstājušies. Pirms iestrēguša materiāla izņemšanas no asmeņiem pārliecinieties, vai asmeņi ir pilnībā apstājušies un akumulators ir izņemts. Paceļot vai turot instrumentu, nepieskarieties griešanas asmeņiem vai griežjmalām.

⚠ BRĪDINĀJUMS! Pirms katras lietošanas reizes atīrīet apstrādājamo vietu. Noņemiet visus priekšmetus, piemēram, vadus, gaismas, stieples vai šņores, kas var iekļerties griešanas asmenī un radīt smagu miesas bojājumu risku.

⚠ BRĪDINĀJUMS! Necentieties vienā reizē apgriezt pārāk daudz vai apgriezt lielākus krūmājus. Šādā veidā asmeņi var saķerties un darboties lēnāk, samazinot griešanas efektivitāti.

PIEZĪME! Ataudzēm piemērota griešana ar plašiem vēzieniem, kur zari nonāk tiešā saskarē ar griešanas asmeni. Vecākām audzēm zāģēšanas kustība ir piemērota biežāko zaru apgriešanai. Ieteicams lielākos zarus vispirms nozāģēt ar rokas zāģi vai krūmu zāģi.

Ataudžu apgriešana

Visefektīvākais veids, kā apgriezt ataudzes, ir griezt ar plašiem vēzieniem, griežot ar asmens zobiem cauri zariem. Lai griešanas rezultāti būtu labāki, griežjasmēni sagāziet nedaudz uz leju kustības virzienā. Parasti ar vienu atvēzienu var nogriezt visus zarus, kas atrodas asmens griešanas zonā.

Biezāku ataudžu apgriešana

Lai apgrieztu biežākus zarus, griežot ar asmeni cauri ataudzei, nedaudz piespiediet instrumentu. Šādi asmens ātrāk un vieglāk nogriežīs biežākus zarus. Griežot ar instrumentu lēnām cauri biežajiem zariem, izmantojot tikai griežjmalas daļu. Ja instruments iestrēgst biežā zarā, nekavējoties pārtrauciet griešanu un atlaidiet pogu.

ZĀLES DZIRKĻU IZMANTOŠANA (G. att)

⚠ BRĪDINĀJUMS! Rūpīgi izlasiet un ievērojiet šajā lietotāja rokasgrāmatā sniegtos drošības norādījumus.

- 1) Izmantojiet zāles dzirkli asmeni tikai zāles un nezāļu apgriešanai.
- 2) Lai sasniegtu labākos griešanas rezultātus, griežiet tikai sausos laikapstākļos. Zālē vai uz zemes esošais ūdens vai mitrums instrumenta darbības laikā nerada elektriskās strāvas triecienu briesmas.

- 3) Sargājiet savu brīvo plaukstu no asmens un saglabājiet stabilu darba pozīciju, lai nepaslīdētu. Nepārvērtējiet savas spējas.
- 4) Griežiet zāli tādā ātrumā, kas ļauj asmeņim saglabāt griešanas ātrumu. Griežiet lēnāk, ja asmens sāk lēnāk griezties. Uzmanieties no zālē esošiem svešķermeņiem.

APKOPE

⚠ BRĪDINĀJUMS! Veicot ierīces apkopi, izmantojiet tikai identiskas rezerves daļas. Jebkuru citu daļu izmantošana var radīt apdraudējumu vai izstrādājuma bojājumus. Lai garantētu drošību un uzticamību, visi remontdarbi jāveic kvalificētam servisa speciālistam.

⚠ BRĪDINĀJUMS! Lai izvairītos no nopietnu traumu gūšanas, vienmēr pirms tīrīšanas vai apkopes darbu veikšanas izņemiet no produkta akumulatoru bloku.

TĪRĪŠANA

- Izmantojiet mīkstu suku, lai notīrītu grūžus no visām gaisa ievades atverēm un griešanas asmens.
- Lai notīrītu darvu un citas lipīgas nogulsnes, apsmidziniet asmeni ar sveķu šķīdinātāju. Īsu brīdi padarbiniet dzinēju, lai šķīdinātājs tiek vienmērīgi uzklāts.
- Noslaukiet virsmu ar sausu drānu.

⚠ BRĪDINĀJUMS! Nekad instrumenta tīrīšanai neizmantojiet ūdeni. Plastmasas detaļu tīrīšanai neizmantojiet šķīdinātājus. Tirdzniecībā iegādājamie šķīdinātāji bojā lielāko daļu plastmasas materiālu. Lai notīrītu netīrumus, putekļus, eļļu, smērvielas u.c., izmantojiet tīras lupatiņas.

GRIEZĒJASMENS UZASINĀŠANA

1. Izņemiet no dzīvžogu apgriešanas mašīnas akumulatoru bloku.
2. Iespējēiet asmens sistēmu skrūvspīķis un novīļējiet katru asmens zoba atklāto griešanas virsmu. Centieties noņemt pēc iespējas mazāku materiāla daudzumu.
3. Izņemiet zāles/krūmu dzirkles no skrūvspīķem un noregulējiet neuzasināto asmens daļu otrā pusē. Atkārtoti veiciet iepriekš aprakstīto procedūru, līdz visi asmens zobi ir uzasināti.

PIEZĪME! Neizmantojiet instrumentu ar neasu vai bojātu asmeni. Pretējā gadījumā instrumentam tiks izraisīta pārslodze, un griešanas rezultāti nebūs apmierinoši.

ASMENS EĻĻOŠANA

Lai asmens kalpotu labāk un ilgāk, eļļojiet instrumenta asmeni katru reizi pirms un pēc lietošanas, izmantojot vieglu mašīneļļu.

Izņemiet akumulatoru bloku un nolieciet instrumentu uz līdzenas virsmas. Uzklājiet eļļu uz augšējā asmens malas.

PIEZĪME! Lai paildzinātu lietošanas ilgumu, griešanas darbu laikā eļļojiet asmeni.

TRANSPORTĒŠANA UN UZGLABĀŠANA

- Vienmēr pirms instrumenta novietošanas glabāšanā vai transportēšanas uzlieciet asmenim aizsargu. Rīkojieties uzmanīgi, lai izvairītos no asajiem asmens zobiem.
- Pirms uzglabāšanas rūpīgi notīriet instrumentu.
- Uzglabājiet instrumentu iekštelpās, sausā un bērniem nepieejamā vietā.
- Sargājiet no kodīgām vielām, piemēram, dārzā lietojamajām ķīmikālijām un atledošanas sāls.

⚠ BRĪDINĀJUMS! Asmeņi ir asi. Darbojoties ar asmeņu sistēmu, valkājiet neslīdošus augstākās aizsardzības pakāpes aizsargcimdus. Neleciēt savas rokas vai pirkstus starp asmeņiem vai jebkurā citā pozīcijā, kur tie var tikt sadurti vai sagriezti. NEKAD nepieskarieties asmeņiem vai neveiciet iekārtas apkopi, kamēr nav izņemts akumulators.

Apkārtējās vides aizsardzība



Neizmetiet elektroierīces, akumulatora lādētāju un baterijas/uzlādējamus akumulatorus mājsaimniecības atkritumos!

Saskaņā ar Eiropas Parlamenta un Padomes Direktīvu Nr. 2012/19/ES, kā arī Direktīvu Nr. 2006/66/EK nederīgas elektriskās un elektroniskās iekārtas un bojāti vai izlietoti akumulatoru bloki/ baterijas jāsavāc atsevišķi.

Ja elektroierīces tiek izmestas atkritumu poligonos vai izgāztuvēs, gruntsūdenī var iekļūt bīstamas vielas, piesārņojot barības ķēdi, kaitējot veselībai un labsajūtai.



PROBLĒMU NOVĒRŠANA

PROBLĒMA	CĒLONIS	RISINĀJUMS
Instrumenti nedarbojas	<ul style="list-style-type: none">Instrumentā nav ievietots akumulatoru bloks.Starp instrumentu un akumulatoru nav elektriskā savienojuma.Akumulatoru bloks ir izlādējies.	<ul style="list-style-type: none">Ievietojiet instrumentā akumulatora bloku.Izņemiet akumulatoru, pārbaudiet kontaktus un ievietojiet atpakaļ.Uzlādējiet akumulatoru bloku.
Motora pārkaršana	<ul style="list-style-type: none">Pārlicinieties, vai dzesēšanas atverēs nav putekļu un šķēršļu.	<ul style="list-style-type: none">Iztīriet un atbrīvojiet gaisa atveres. Darbības laikā neaizklājiet tās ar plaukstu.

GARANTĪJA

EGO GARANTĪJAS POLITIKA

Lūdzu, apmeklējiet tīmekļa vietni egopowerplus.eu, kur pieejama pilna EGO garantijas politikas noteikumu un nosacījumu versija.

LV

ΔΙΑΒΑΣΤΕ ΟΛΕΣ ΤΙΣ ΟΔΗΓΙΕΣ!



ΔΙΑΒΑΣΤΕ ΚΑΙ ΚΑΤΑΝΟΗΣΤΕ ΤΟ ΕΓΧΕΙΡΙΔΙΟ ΟΔΗΓΙΩΝ

▲ ΠΡΟΕΙΔΟΠΟΙΗΣΗ: Για την ασφάλεια και την αξιοπιστία της συσκευής, όλες οι επισκευές και οι αντικαταστάσεις πρέπει να πραγματοποιούνται από εξειδικευμένο τεχνικό σέρβις.

ΣΥΜΒΟΛΑ ΑΣΦΑΛΕΙΑΣ

Ο σκοπός των συμβόλων ασφαλείας είναι να σας επιστήσουν την προσοχή σε ενδεχόμενους κινδύνους. Προσέξτε και κατανοήστε τα σύμβολα ασφαλείας και τις επεξηγήσεις που τα συνοδεύουν. Τα σύμβολα προειδοποίησης από μόνα τους δεν εξαλείφουν κανέναν κίνδυνο.

Οι οδηγίες και οι προειδοποιήσεις που παρέχουν δεν υποκαθιστούν τα μέτρα σωστής πρόληψης ατυχημάτων.

▲ ΠΡΟΕΙΔΟΠΟΙΗΣΗ: Βεβαιωθείτε ότι έχετε διαβάσει και κατανοήσει όλες τις οδηγίες ασφαλείας στο παρόν εγχειρίδιο χειριστή, συμπεριλαμβανομένων όλων των συμβόλων ασφαλείας όπως «ΚΙΝΔΥΝΟΣ», «ΠΡΟΕΙΔΟΠΟΙΗΣΗ» και «ΠΡΟΣΟΧΗ», προτού χρησιμοποιήσετε αυτό το εργαλείο. Η μη τήρηση όλων των παρακάτω οδηγιών μπορεί να οδηγήσει σε ηλεκτροπληξία, πυρκαγιά ή/και σοβαρό τραυματισμό.

ΣΗΜΑΣΙΑ ΣΥΜΒΟΛΩΝ

ΣΥΜΒΟΛΟ ΕΙΔΟΠΟΙΗΣΗΣ ΑΣΦΑΛΕΙΑΣ: Υποδηλώνει ΚΙΝΔΥΝΟ, ΠΡΟΕΙΔΟΠΟΙΗΣΗ ή ΠΡΟΣΟΧΗ. Μπορεί να χρησιμοποιείται σε συνδυασμό με άλλα σύμβολα ή εικονογράμματα.





▲ ΠΡΟΕΙΔΟΠΟΙΗΣΗ: Η λειτουργία ηλεκτρικών εργαλείων μπορεί να επιφέρει εκτόξευση ξένων αντικειμένων στα μάτια σας, με αποτέλεσμα σοβαρή βλάβη σε αυτά. Προτού ξεκινήσετε τη λειτουργία του ηλεκτρικού εργαλείου φοράτε πάντα προστατευτικά γυαλιά ή γυαλιά με πλευρική προστασία και εφόσον απαιτείται πλήρη προστατευτική προσωπίδα. Συστήνουμε μια προσωπίδα ασφαλείας ευρείας όρασης για χρήση πάνω από γυαλιά ή σύνθητη προστατευτικά γυαλιά με πλευρική προστασία.

ΟΔΗΓΙΕΣ ΑΣΦΑΛΕΙΑΣ

Αυτή η σελίδα απεικονίζει και περιγράφει τα σύμβολα ασφαλείας που υπάρχουν ενδεχομένως σε αυτό το προϊόν. Διαβάσετε, κατανοήστε και τηρείτε όλες τις οδηγίες στη μηχανή προτού προσαθήσετε να εκτελέσετε εργασίες συναρμολόγησης και λειτουργίας.

	Ειδοποίηση ασφαλείας	Υποδηλώνει δυνητικό κίνδυνο τραυματισμού.
	Διαβάστε το εγχειρίδιο χρήσης	Προκειμένου να μειωθεί ο κίνδυνος τραυματισμού, ο χρήστης πρέπει να διαβάσει το εγχειρίδιο χρήσης.
	Να μην εκτίθεται στη βροχή	Να μην χρησιμοποιείται στη βροχή και να μη μένει σε εξωτερικό χώρο ενώ βρέχει.
	Φοράτε προστατευτικά γυαλιά	Φοράτε πάντοτε προστατευτικά γυαλιά ή γυαλιά ασφαλείας με πλευρική προστασία και πλήρη προστατευτική προσωπίδα κατά τη λειτουργία αυτού του προϊόντος.
	Διατηρείτε τα χέρια και τα πόδια πάντα μακριά από το εργαλείο κοπής	Ποτέ μην προσπαθείτε να χειρίζεστε το ηλεκτρικό εργαλείο με το ένα χέρι. Απώλεια του ελέγχου του ηλεκτρικού εργαλείου μπορεί να επιφέρει σοβαρό ή θανατηφόρο τραυματισμό. Για να μειώσετε τον κίνδυνο τραυματισμών κοπής διατηρείτε τα χέρια και τα πόδια μακριά από το εργαλείο κοπής. Ποτέ μην αγγίζετε ένα κινούμενο εργαλείο κοπής με το χέρι ή με οποιοδήποτε άλλο τμήμα του σώματός σας.
	το εξάρτημα κοπής συν-εχίζει να κινείται από-του ο κινητήρας απενεργοποιηθεί!	Τα μέσα κοπής συνεχίζουν τη λειτουργία τους και μετά το σβήσιμο του κινητήρα!
	Διατηρείτε μακριά τους παρευρισκόμενους!	Διατηρείτε μακριά τους παρευρισκόμενους!
	CE	Αυτό το προϊόν συμφώνει με τις ισχύουσες οδηγίες της ΕΚ.
	UKCA	Αυτό το προϊόν συμμορφώνεται με την ισχύουσα νομοθεσία του ΗΒ.

GR

	AHHE (WEEE)	Τα άχρηστα ηλεκτρικά προϊόντα δεν πρέπει να απορρίπτονται στα οικιακά απόβλητα. Παραδίδετέ τα σε μια εξουσιοδοτημένη εταιρεία ανακύκλωσης.
	Σύμβολο ανακύκλωσης Li-ion	Μην απορρίπτετε τις συστοιχίες μπαταριών/ τις μπαταρίες στα οικιακά απορρίμματα, στη φωτιά ή σε νερό. Οι συστοιχίες μπαταριών/οι μπαταρίες πρέπει να συλλέγονται, να ανακυκλώνονται ή να απορρίπτονται με τρόπο φιλικό προς το περιβάλλον, καθώς περιλαμβάνεται Li-ion.
V	Volt	Τάση
A	Ampere	Ρεύμα
Hz	Hertz	Συχνότητα (κύκλοι ανά δευτερόλεπτο)
W	Watt	Ισχύς
min	Λεπτά	Χρόνος
	Εναλλασ-σόμενο ρεύμα	Τύπος ρεύματος
	Συνεχές ρεύμα	Τύπος ή χαρακτηριστικό του ρεύματος
n ₀	Ταχύτητα χωρίς φορτίο	Ταχύτητα περιστροφής, χωρίς φορτίο
... /min	Ανά λεπτό	Στροφές ανά λεπτό

- **Μη χρησιμοποιείτε ηλεκτρικά εργαλεία σε περιβάλλον με εύφλεκτη ατμόσφαιρα, όπως όταν υπάρχουν εύφλεκτα υγρά, αέρια ή σκόνη.** Τα ηλεκτρικά εργαλεία δημιουργούν σπινθήρες που μπορεί να αναφλέξουν τη σκόνη ή τις αναθυμιάσεις.
- **Όταν χρησιμοποιείτε ηλεκτρικά εργαλεία, κρατήστε μακριά τα παιδιά και κάθε άλλο άτομο που δεν συμμετέχει στην εργασία.** Αν κάτι αποσπάσει την προσοχή σας, μπορεί να χάσετε τον έλεγχο του εργαλείου.

ΗΛΕΚΤΡΙΚΗ ΑΣΦΑΛΕΙΑ

- **Μην εκθέτετε τα ηλεκτρικά εργαλεία σε βροχή ή συνθήκες υγρασίας.** Αν εισχωρήσει νερό μέσα στο ηλεκτρικό εργαλείο θα αυξηθεί ο κίνδυνος ηλεκτροπληξίας.

ΠΡΟΣΩΠΙΚΗ ΑΣΦΑΛΕΙΑ

- **Να είστε πάντα σε εγρήγορση, να προσέχετε τι κάνετε και να χρησιμοποιείτε κοινή λογική όταν λειτουργείτε ηλεκτρικά εργαλεία.** Μη χρησιμοποιείτε κανένα ηλεκτρικό εργαλείο όταν είστε κουρασμένοι ή υπό την επήρεια ναρκωτικών, αλκοόλ ή φαρμάκων. Μια στιγμή απροσεξίας κατά τη διάρκεια χρήσης του ηλεκτρικού εργαλείου μπορεί να προκαλέσει σοβαρό τραυματισμό.
- Χρησιμοποιείτε εξοπλισμό ατομικής προστασίας. Φοράτε πάντα προστατευτικά για τα μάτια. Ο προστατευτικός εξοπλισμός, όπως μάσκα σκόνης, αντιολισθητικά παπούτσια, κράνος ή ωτοπροστασία που χρησιμοποιείται στις κατάλληλες περιστάσεις μειώνει τον κίνδυνο ατομικών τραυματισμών.
- **Αποτρέψτε την ακούσια θέση σε λειτουργία.** Βεβαιωθείτε ότι ο διακόπτης βρίσκεται στη θέση απενεργοποίησης (OFF) προτού να συνδέσετε το ηλεκτρικό εργαλείο στη συστοιχία μπαταριών, καθώς και όταν σηκώνετε ή μεταφέρετε το εργαλείο. Μη μεταφέρετε το ηλεκτρικό εργαλείο με το δάκτυλο πάνω στο διακόπτη και μη συνδέετε το ηλεκτρικό εργαλείο στην παροχή ρεύματος με ανοικτό το διακόπτη, διότι αυξάνεται ο κίνδυνος ατυχήματος.
- **Πριν ενεργοποιήσετε το ηλεκτρικό εργαλείο, αφαιρέστε κάθε ρυθμιστικό εργαλείο ή εξάρτημα.** Αν το ρυθμιστικό εργαλείο ή εξάρτημα παραμείνει συνδεδεμένο στο περιστρεφόμενο εξάρτημα του ηλεκτρικού εργαλείου, μπορεί να προκληθεί τραυματισμός.
- **Μην υπερεκτείνεστε. Πατάτε πάντα σταθερά και διατηρείτε την ισορροπία σας.** Έτσι θα έχετε καλύτερο έλεγχο του ηλεκτρικού εργαλείου σε απρόβλεπτες καταστάσεις.
- **Φοράτε κατάλληλα ρούχα. Μη φοράτε φαρδιά ρούχα ή κοσμήματα. Κρατήστε τα μαλλιά και τα**

ΓΕΝΙΚΕΣ ΠΡΟΕΙΔΟΠΟΙΗΣΕΙΣ ΑΣΦΑΛΕΙΑΣ ΓΙΑ ΗΛΕΚΤΡΙΚΑ ΕΡΓΑΛΕΙΑ ΜΠΑΤΑΡΙΑΣ

⚠️ ΠΡΟΕΙΔΟΠΟΙΗΣΗ: Μελετήστε όλες τις προειδοποιήσεις ασφάλειας, τις οδηγίες, τις εικόνες και τις προδιαγραφές που συνοδεύουν αυτό το ηλεκτρικό εργαλείο. Αν δεν τηρηθούν όλες οι οδηγίες που αναφέρονται παρακάτω, μπορεί να προκληθεί ηλεκτροπληξία, φωτιά και/ή σοβαρός τραυματισμός.

Φυλάξτε όλες τις προειδοποιήσεις και τις οδηγίες για μελλοντική αναφορά.

Ο όρος «ηλεκτρικό εργαλείο» στις προειδοποιήσεις αναφέρεται στο τροφοδοτούμενο με συστοιχία μπαταριών (ασύρματο) ηλεκτρικό εργαλείο που έχετε στην κατοχή σας.

ΑΣΦΑΛΕΙΑ ΣΤΟ ΧΩΡΟ ΕΡΓΑΣΙΑΣ

- **Διατηρείτε το χώρο εργασίας καθαρό και καλά φωτισμένο.** Η ακαταστασία και ο κακός φωτισμός αυξάνουν την πιθανότητα ατυχημάτων.

ρούχα σας μακριά από κινούμενα μέρη. Τα φαρδιά ρούχα, τα κοσμήματα ή τα μακριά μαλλιά ενδέχεται να εγκλωβιστούν σε κινούμενα μέρη.

- Εφόσον τα ηλεκτρικά εργαλεία διαθέτουν σύνδεση με εξωτερική συσκευή απομάκρυνσης ή αναρρόφησης σκόνης, βεβαιωθείτε πως είναι συνδεδεμένη και χρησιμοποιείται σωστά. Αυτές οι συσκευές μπορούν να περιορίσουν τους κινδύνους που σχετίζονται με τη σκόνη.
- Ακόμα κι αν χρησιμοποιείτε συχνά ηλεκτρικά εργαλεία, μην εφησυχάζετε και μην παραβλέπετε τους βασικούς κανόνες ασφαλείας. Μια στιγμή απροσεξίας μπορεί να προκαλέσει σοβαρό τραυματισμό.

ΧΡΗΣΗ ΚΑΙ ΦΡΟΝΤΙΔΑ ΤΟΥ ΗΛΕΚΤΡΙΚΟΥ ΕΡΓΑΛΕΙΟΥ

- Μην πιέζετε το ηλεκτρικό εργαλείο. Χρησιμοποιείτε το κατάλληλο ηλεκτρικό εργαλείο για την εκάστοτε εργασία. Η εργασία θα πραγματοποιηθεί καλύτερα και ασφαλέστερα αν χρησιμοποιηθεί το κατάλληλο ηλεκτρικό εργαλείο στην ταχύτητα για την οποία έχει σχεδιαστεί.
- Μη χρησιμοποιήσετε το ηλεκτρικό εργαλείο αν δεν μπορείτε να το ενεργοποιήσετε και να το απενεργοποιήσετε από το διακόπτη. Κάθε ηλεκτρικό εργαλείο που δεν ελέγχεται από το διακόπτη είναι επικίνδυνο και πρέπει να επισκευάζεται.
- Αφαιρέστε τη συστοιχία μπαταριών, εφόσον είναι αποσπώμενη, από το ηλεκτρικό εργαλείο και/ή ενεργοποιήστε τυχόν συσκευή που απενεργοποιεί την μπαταρία, πριν από την αφαίρεση εγκλωβισμένου υλικού, την πραγματοποίηση ρυθμίσεων, την αλλαγή εξαρτημάτων, τον καθαρισμό ή την αποθήκευση ηλεκτρικών εργαλείων. Με αυτό τον τρόπο, περιορίζεται ο κίνδυνος να ενεργοποιηθεί κατά λάθος το ηλεκτρικό εργαλείο.
- Όταν δεν λειτουργεί το ηλεκτρικό εργαλείο, πρέπει να φυλάσσεται μακριά από παιδιά και να μην επιτρέπεται σε άτομα που δεν είναι εξοικειωμένα με το εργαλείο ή με τις παρούσες οδηγίες να χρησιμοποιούν το εργαλείο. Τα ηλεκτρικά εργαλεία είναι επικίνδυνα στα χέρια ατόμων που δεν έχουν εκπαιδευτεί στη χρήση τους.
- Συντηρείτε σωστά τα ηλεκτρικά εργαλεία και τα βοηθητικά τους εξαρτήματα. Ελέγχετε για κακή ευθυγράμμιση ή εμπλοκή των κινούμενων εξαρτημάτων, για σπασμένα εξαρτήματα και για κάθε άλλη κατάσταση που μπορεί να επηρεάσει τη λειτουργία του ηλεκτρικού εργαλείου. Αν υποστεί ζημιά το ηλεκτρικό εργαλείο, επισκευάστε το πριν το χρησιμοποιήσετε. Πολλά ατυχήματα οφείλονται σε κακώς συντηρημένα ηλεκτρικά εργαλεία και εξαρτήματα.

- Διατηρείτε τα κοπτικά εξαρτήματα αιχμηρά και καθαρά. Όταν τα κοπτικά εξαρτήματα έχουν συντηρηθεί σωστά και είναι αιχμηρά, ελέγχονται ευκολότερα και είναι λιγότερο πιθανό να μπλοκάρουν.
- Χρησιμοποιείτε το ηλεκτρικό εργαλείο, τα εξαρτήματα, τα τρυπάνια, κτλ. σύμφωνα με τις παρούσες οδηγίες, λαμβάνοντας υπόψη τις συνθήκες εργασίας, όπως και την προς εκτέλεση εργασία. Αν το ηλεκτρικό εργαλείο χρησιμοποιηθεί για εργασία για την οποία δεν προορίζεται, μπορεί να προκληθούν επικίνδυνες καταστάσεις.
- Διατηρείτε τις λαβές και τις επιφάνειες συγκράτησης του εργαλείου στεγνές και καθαρές, χωρίς λάδια και γράσα. Οι ολισθηρές λαβές και επιφάνειες συγκράτησης μπορούν να οδηγήσουν σε μη ασφαλή χειρισμό και/ή σε απώλεια ελέγχου του εργαλείου.
- Διατηρείτε πάντοτε τα καλώδια μακριά από την περιοχή εργασίας του εργαλείου. Κατά τη χρήση ενδέχεται να υπάρχουν κρυμμένα καλώδια που μπορούν να κοπούν κατά λάθος από το εργαλείο.

ΧΡΗΣΗ ΚΑΙ ΦΡΟΝΤΙΔΑ ΤΟΥ ΕΡΓΑΛΕΙΟΥ ΜΕ ΜΠΑΤΑΡΙΑ

- Επαναφορτίζετε το εργαλείο μόνο με τον φορτιστή που ορίζεται από τον κατασκευαστή. Οι φορτιστές που είναι κατάλληλοι για συγκεκριμένο τύπο συστοιχίας μπαταριών μπορεί να προκαλέσουν πυρκαγιά εάν χρησιμοποιηθούν με άλλο τύπο συστοιχίας μπαταριών.
- Χρησιμοποιήστε το ηλεκτρικό εργαλείο μόνο με τη συγκεκριμένη συστοιχία μπαταριών που προορίζεται για αυτό. Εάν χρησιμοποιηθεί οποιαδήποτε άλλη συστοιχία μπαταριών, μπορεί να προκληθεί τραυματισμός και πυρκαγιά.
- Όταν η συστοιχία μπαταριών δε χρησιμοποιείται, φυλάσσετε τη μακριά από μεταλλικά αντικείμενα όπως συνδετήρες, νομίσματα, κλειδιά, καρφιά, βίδες ή άλλα μικρά μεταλλικά αντικείμενα, τα οποία μπορεί να δημιουργήσουν σύνδεση μεταξύ των ακροδεκτών. Το βραχυκύκλωμα των ακροδεκτών της μπαταρίας μεταξύ τους ενδέχεται να προκαλέσει έγκαιρα ή πυρκαγιά.
- Σε συνθήκες κακής χρήσης, μπορεί να εκτοξευτούν υγρά από την μπαταρία. Να αποφεύγετε την επαφή με αυτά. Σε περίπτωση τυχαίας επαφής, ξεπλύνετε καλά με νερό. Αν το υγρό έρθει σε επαφή με τα μάτια, αναζητήστε επιπλέον ιατρική βοήθεια. Το υγρό που διαρρέει από την μπαταρία μπορεί να προκαλέσει ερεθισμό ή εγκαύματα.
- Μη χρησιμοποιείτε τη συστοιχία μπαταριών ή το εργαλείο εάν έχουν υποστεί ζημιά ή έχουν τροποποιηθεί. Οι μπαταρίες που έχουν υποστεί ζημιά

GR

ή έχουν τροποποιηθεί μπορεί να έχουν απρόβλεπτη συμπεριφορά και να προκαλέσουν φωτιά, έκρηξη ή τραυματισμό.

- **Η συστοιχία μπαταριών και το εργαλείο δεν πρέπει να εκτίθενται σε φωτιά ή υπερβολικά υψηλή θερμοκρασία.** Η έκθεση σε φωτιά ή σε θερμοκρασία πάνω από 130°C μπορεί να προκαλέσει έκρηξη.
- **Τηρείτε όλες τις οδηγίες για τη φόρτιση και μη φορτίζετε τη συστοιχία μπαταριών ή το εργαλείο εκτός του εύρους θερμοκρασίας που αναφέρεται στις οδηγίες.** Αν η φόρτιση δεν γίνει σωστά ή πραγματοποιηθεί εκτός του καθορισμένου εύρους θερμοκρασίας, μπορεί να υποστεί ζημιά η μπαταρία και να προκληθεί φωτιά.

ΕΡΒΙΣ

- **Το ηλεκτρικό εργαλείο πρέπει να επισκευάζεται μόνο από πιστοποιημένο επαγγελματία, χρησιμοποιώντας μόνο πανομοιότυπα ανταλλακτικά.** Έτσι θα εξασφαλιστεί η ασφαλής λειτουργία του ηλεκτρικού εργαλείου.
- **Μην επιχειρείτε να επισκευάσετε συστοιχία μπαταριών που έχει υποστεί ζημιά.** Η συστοιχία μπαταριών πρέπει να επισκευάζεται μόνο από τον κατασκευαστή ή από εξουσιοδοτημένα κέντρα σέρβις.

⚠️ ΠΡΟΕΙΔΟΠΟΙΗΣΗ: Πριν από τη λειτουργία ελέγχετε τον θάμνο για ξένα αντικείμενα, π.χ. σωματοπλέγματα. Χρησιμοποιείτε το ψαλίδι μπορντούρας μόνο με σωστά συναρμολογημένο προστατευτικό. Η χρήση του ψαλιδίου μπορντούρας χωρίς το σωστό προστατευτικό μπορεί να οδηγήσει σε σοβαρό τραυματισμό!

ΠΡΟΕΙΔΟΠΟΙΗΣΕΙΣ ΑΣΦΑΛΕΙΑΣ ΓΙΑ ΨΑΛΙΔΙΑ ΜΠΟΡΝΤΟΥΡΑΣ

- **Μη χρησιμοποιείτε το ψαλίδι μπορντούρας υπό κακές καιρικές συνθήκες, ειδικά όταν υπάρχει κίνδυνος αστραπών.** Έτσι μειώνεται ο κίνδυνος να σας χτυπήσει κεραυνός.
- **Διατηρείτε όλα τα καλώδια ηλεκτρικού ρεύματος μακριά από την περιοχή κοπής.** Ενδέχεται να υπάρχουν καλώδια ηλεκτρικού ρεύματος κρυμμένα σε θάμνοφράχτες ή θάμνους και να κοπούν κατά λάθος από τη λεπίδα.
- **Κρατάτε το ψαλίδι μπορντούρας μόνο από τις μονωμένες λαβές, επειδή η λεπίδα μπορεί να έρθει σε επαφή με κρυφές καλωδιώσεις ή το καλώδιο του ηλεκτρικού εργαλείου.** Εάν οι λεπίδες έρθουν σε επαφή με ηλεκτροφόρα καλώδια ενδέχεται να εκτεθειμένα μεταλλικά μέρη του ψαλιδίου μπορντούρας να καταστούν και αυτά ηλεκτροφόρα, προκαλώντας ηλεκτροπληξία στο χειριστή.

- **Διατηρείτε όλα τα μέρη του σώματός σας μακριά από τη λεπίδα.** Μην απομακρύνετε ή μην πιάνετε τα κομμένα υπολείμματα κοπής όταν οι λεπίδες κινούνται. Οι λεπίδες συνεχίζουν να κινούνται αφότου απενεργοποιηθεί ο διακόπτης. Μια στιγμή απροσεξίας κατά τη χρήση του ψαλιδίου μπορντούρας μπορεί να προκαλέσει σοβαρό τραυματισμό.
- **Όταν απομακρύνετε εγκλωβισμένο υλικό ή συντηρείτε το ψαλίδι μπορντούρας, βεβαιώνεστε ότι όλοι οι διακόπτες λειτουργίας είναι απενεργοποιημένοι και ότι το καλώδιο ρεύματος είναι αποσυνδεδεμένο.** Η τυχαία ενεργοποίηση του ψαλιδίου μπορντούρας κατά την αφαίρεση σφηνωμένου υλικού ή την επισκευή μπορεί να οδηγήσει σε σοβαρό τραυματισμό.
- **Μεταφέρετε το ψαλίδι μπορντούρας από τη χειρολαβή και με τη λεπίδα ακινητοποιημένη και προσέξτε να μην πιάσετε κατά λάθος το διακόπτη λειτουργίας.** Η σωστή μεταφορά του ψαλιδίου μπορντούρας θα μειώσει τον κίνδυνο τυχαίας ενεργοποίησης και τον επακόλουθο τραυματισμό από τις λεπίδες.
- **Όταν μεταφέρετε ή αποθηκεύετε το κονταροψαλίδο μπορντούρας, τοποθετείτε πάντοτε το κάλυμμα λεπίδας.** Ο σωστός χειρισμός του ψαλιδίου μπορντούρας θα μειώσει τον κίνδυνο τραυματισμού από τις λεπίδες.

ΕΙΔΙΚΟΙ ΚΑΝΟΝΕΣ ΑΣΦΑΛΕΙΑΣ ΓΙΑ ΧΛΟΟΚΟΠΤΙΚΑ ΨΑΛΙΔΙΑ

Μην προσπαθείτε να απομακρύνετε κομμένο υλικό και μην πιάνετε το υλικό που πρόκειται να κοπεί όταν οι λεπίδες κινούνται.

- **Διατηρείτε τα χέρια μακριά από τις λεπίδες.** Αποφεύγετε χρήση του μηχανήματος σε άσχημες καιρικές συνθήκες, ειδικά όταν υπάρχει κίνδυνος αστραπών.

ΕΠΙΠΡΟΣΘΕΤΕΣ ΓΕΝΙΚΕΣ ΠΡΟΕΙΔΟΠΟΙΗΣΕΙΣ ΑΣΦΑΛΕΙΑΣ ΓΙΑ ΤΟ ΗΛΕΚΤΡΙΚΟ ΕΡΓΑΛΕΙΟ

- Απομακρύνετε τα απορρίμματα κοπής όταν το προϊόν είναι απενεργοποιημένο και έχετε αφαιρέσει τη συστοιχία μπαταριών.
- Χρήση μόνο με συστοιχίες μπαταριών και φορτιστές που αναφέρονται παρακάτω:

ΣΥΣΤΟΙΧΙΑ ΜΠΑΤΑΡΙΩΝ	ΦΟΡΤΙΣΤΗΣ
CBA0240	CCH0450E

- Μην προσπαθήσετε να πιάσετε τα απορρίμματα κοπής όταν το προϊόν βρίσκεται σε λειτουργία.

GR

- Απομακρύνετε τα απορρίμματα κοπής όταν το προϊόν είναι απενεργοποιημένο και έχετε αφαιρέσει τη συστοιχία μπαταριών.
- Διασφαλίστε ότι η θέση εργασίας σας είναι ασφαλής και σταθερή κατά τη χρήση του προϊόντος. Πατάτε πάντα σταθερά όταν χρησιμοποιείτε σκαλιά και όταν χρησιμοποιείτε το προϊόν.
- Μη υπερφορτώνετε το προϊόν.
- Ελέγξτε αμέσως σε περίπτωση που το προϊόν αρχίσει να δονείται ασυνήθιστα. Οι υπερβολικά έντονοι κραδασμοί μπορούν να οδηγήσουν σε τραυματισμό.
- Τηρείτε τις οδηγίες συντήρησης και επισκευής του προϊόντος. Μην πραγματοποιήσετε ποτέ τροποποιήσεις στο προϊόν. Πληροφορίες για τη συντήρηση και την επισκευή παρέχονται στο παρόν εγχειρίδιο χρήσης.
- Χρησιμοποιείτε το προϊόν μόνο με το φως της ημέρας ή με καλό τεχνητό φως.
- Ενεργοποιείτε τον κινητήρα μόνο όταν τα χέρια και τα πόδια σας βρίσκονται μακριά από τη συσκευή κοπής.
- Αφαιρείτε πάντοτε τη συστοιχία μπαταριών:
 - όταν αφήνετε το προϊόν χωρίς επίβλεψη,
 - προτού απομακρύνετε κάποια εμπλοκή,
 - προτού ελέγξετε, καθαρίσετε ή εκτελέσετε εργασίες στο προϊόν,
 - σε περίπτωση που χτυπήσετε ξένο αντικείμενο,
 - όταν το προϊόν αρχίσει να δονείται αφύσικα.
- Προσέχετε να μην τραυματιστείτε στα πόδια και χέρια με τη συσκευή κοπής.
- Φροντίστε ώστε οι οπές εξαερισμού να είναι πάντα καθαρά, χωρίς υπολείμματα.
- Μην επιτρέπετε ποτέ σε άτομα μη εξοικειωμένα με αυτές τις οδηγίες ή σε παιδιά να χρησιμοποιήσουν το προϊόν. Οι τοπικοί κανονισμοί ενδέχεται να επιβάλλουν περιορισμό στην ηλικία του χειριστή.
- Μη χρησιμοποιείτε ποτέ το προϊόν όταν βρίσκονται κοντά άτομα, ιδίως παιδιά ή κατοικίδια.
- Χρησιμοποιείτε προστατευτικά για τα μάτια και ανθεκτικά υποδήματα συνεχώς, όταν χρησιμοποιείτε το προϊόν.
- Ελέγχετε και συντηρείτε τακτικά το προϊόν. Οι επισκευές του προϊόντος πρέπει πάντα να πραγματοποιούνται από αρμόδιο επαγγελματία.
- Όταν δεν χρησιμοποιείτε το προϊόν, αποθηκεύετε το σε μέρος μακριά από τα παιδιά.
- Χρησιμοποιείτε μόνο τη συστοιχία μπαταριών που περιλαμβάνεται στη συσκευασία της συσκευής.
- Διατηρείτε τα καλώδια τροφοδοσίας και επέκτασης μακριά από μέσα κοπής.

- Μη χρησιμοποιείτε ποτέ το μηχάνημα αν τα προστατευτικά εξαρτήματα ή οι θωρακίσεις είναι χαλασμένα ή αν δεν βρίσκονται στη θέση τους.
- Χρησιμοποιείτε μόνο τα ανταλλακτικά και αξεσουάρ που συνιστώνται από τον κατασκευαστή.
- Η συσκευή αυτή δεν προορίζεται για χρήση από άτομα (μεταξύ των οποίων και παιδιά) με μειωμένες φυσικές, αισθητηριακές ή διανοητικές ικανότητες, ή έλλειψη εμπειρίας και γνώσης, εκτός εάν υπάρχει επίβλεψη ή τους έχουν δοθεί οδηγίες αναφορικά με τη χρήση της συσκευής από άτομα τα οποία είναι υπεύθυνα για την ασφάλεια τους. Τα παιδιά θα πρέπει να βρίσκονται υπό επίβλεψη, ώστε να διασφαλιστεί πως δε θα παίξουν με τη συσκευή.

⚠ ΠΡΟΕΙΔΟΠΟΙΗΣΗ: Το μηχάνημα αυτό παράγει ηλεκτρομαγνητικό πεδίο κατά τη διάρκεια της λειτουργίας του. Το πεδίο αυτό μπορεί σε μερικές περιπτώσεις να δημιουργήσει παρεμβολές σε ενεργά ή παθητικά ιατρικά εμφυτεύματα. Για μείωση του κινδύνου σοβαρού ή θανάσιμου τραυματισμού, συνιστάται στα άτομα με ιατρικά εμφυτεύματα να συμβουλευούνται τον ιατρό τους και τον κατασκευαστή του ιατρικού εμφυτεύματος πριν από τη λειτουργία της συσκευής.

ΠΡΟΕΙΔΟΠΟΙΗΣΕΙΣ ΑΣΦΑΛΕΙΑΣ ΓΙΑ ΤΗ ΣΥΣΤΟΙΧΙΑ ΜΠΑΤΑΡΙΩΝ / ΤΟ ΦΟΡΤΙΣΤΗ

- Διατηρείτε το φορτιστή μακριά από βροχή και υγρασία. Η εισροή νερού στο φορτιστή αυξάνει τον κίνδυνο ηλεκτροπληξίας.
- Επαναφορτίζετε μόνο με τον φορτιστή που ορίζεται από τον κατασκευαστή. Οι φορτιστές που είναι κατάλληλοι για συγκεκριμένο τύπο συστοιχίας μπαταριών μπορεί να προκαλέσουν πυρκαγιά εάν χρησιμοποιηθούν με άλλο τύπο συστοιχίας μπαταριών.
- Μη φορτίζετε άλλες συστοιχίες μπαταριών. Ο φορτιστής είναι κατάλληλος μόνο για τη φόρτιση συστοιχίας μπαταριών ιόντων λιθίου εντός του αναγραφόμενου εύρους τάσης. Στην αντίθετη περίπτωση ενέχει κίνδυνο πυρκαγιάς και έκρηξης.
- Διατηρείτε τη συστοιχία μπαταριών καθαρή. Η μόλυνση είναι πιθανό να αυξήσει τον κίνδυνο ηλεκτροπληξίας.
- Ελέγχετε το φορτιστή, το καλώδιο και το φις πριν από κάθε χρήση. Εφόσον εντοπίσετε κάποια φθορά, μη χρησιμοποιήσετε το φορτιστή. Μην ανοίξετε οι ίδιοι το φορτιστή και δώστε τον για επισκευή σε καταρτισμένο επαγγελματία. Χρησιμοποιείτε αποκλειστικά αυθεντικά ανταλλακτικά. Χαλασμένοι φορτιστές, φθαρμένα καλώδια και ακροδέκτες αυξάνουν τον κίνδυνο πρόκλησης ηλεκτροπληξίας.

GR

- Μη χρησιμοποιήσετε το φορτιστή πάνω σε εύφλεκτες επιφάνειες (πχ. χαρτί, ύφασμα, κτλ) ή σε εύφλεκτα περιβάλλοντα. Υπάρχει κίνδυνος πυρκαγιάς εξαιτίας της θέρμανσης του φορτιστή κατά τη φόρτιση.
- Σε συνθήκες κακής χρήσης, μπορεί να διαρρεύσει υγρό από τη συστοιχία μπαταριών. Αποφύγετε την επαφή με αυτό. Σε περίπτωση τυχαίας επαφής, ξεπλύνετε καλά με νερό. Αν το υγρό έρθει σε επαφή με τα μάτια, απευθυνθείτε επίσης σε γιατρό. Το υγρό που διαρρέει από την μπαταρία μπορεί να προκαλέσει ερεθισμό ή εγκαύματα.
- Μην ανοίγετε ποτέ τη συστοιχία μπαταριών. Υπάρχει κίνδυνος βραχυκυκλώματος.
- Προστατέψτε τη συστοιχία μπαταριών από τη θερμότητα, συμπεριλαμβανομένης της άμεσης ηλιακής ακτινοβολίας και της φωτιάς. Υπάρχει κίνδυνος έκρηξης.
- Μη βραχυκυκλώνετε τη συστοιχία μπαταριών. Υπάρχει κίνδυνος έκρηξης.
- Στην περίπτωση ζημιάς ή ακατάλληλης χρήσης της συστοιχίας μπαταριών υπάρχει το ενδεχόμενο διαρροής ατμών. Σε περίπτωση δυσφορίας, παρέχετε άφθονο φρέσκο αέρα και συμβουλευτείτε γιατρό. Οι ατμοί μπορούν να προκαλέσουν ερεθισμό του αναπνευστικού συστήματος.

ΦΥΛΑΞΤΕ ΑΥΤΕΣ ΤΙΣ ΟΔΗΓΙΕΣ!

ΤΕΧΝΙΚΕΣ ΠΡΟΔΙΑΓΡΑΦΕΣ

Μοντέλο	Διάτμηση γρασιδιού	Χλοοτάπητα
Τάση	12 V ---	12 V ---
Ταχύτητα χωρίς φορτίο	2400 /min	2400 /min
Μήκος λεπίδας	NA	20 cm
Ικανότητα κοπής	115 mm	8 mm
Βάρος(χωρίς τη συστοιχία μπαταριών)	0,87 kg	0,95 kg
Μετρημένη στάθμη ηχητικής ισχύος L_{WA} K=3 dB(A)	81 dB(A)	81 dB(A)
Στάθμη ηχητικής πίεσης στη θέση χειριστή L_{PA} K=3 dB(A)	70 dB(A)	73 dB(A)
Εγγυημένη στάθμη ηχητικής ισχύος L_{WA} (κατά 2000/14/EK)	84 dB(A)	84 dB(A)
Δονήσεις a_h K=1,5 m/s ²	≤ 2,5 m/s ²	≤ 2,5 m/s ²

- Η αναφερόμενη συνολική τιμή κραδασμών έχει μετρηθεί σύμφωνα με την πρότυπη μέθοδο ελέγχου και μπορεί να χρησιμοποιηθεί για τη σύγκριση ενός εργαλείου με κάποιο άλλο.
- Η αναφερόμενη συνολική τιμή κραδασμών μπορεί να χρησιμοποιηθεί επίσης για την προκαταρκτική αξιολόγηση της έκθεσης.

ΣΗΜΕΙΩΣΗ: Οι εκπομπές κραδασμών κατά τη διάρκεια της πραγματικής χρήσης του ηλεκτρικού εργαλείου μπορεί να διαφέρουν από τη δηλωμένη τιμή στην οποία χρησιμοποιείται το εργαλείο. Για την προστασία του χειριστή, πρέπει να χρησιμοποιούνται γάντια και προστασία της ακοής στις πραγματικές συνθήκες χρήσης.

ΚΑΤΑΛΟΓΟΣ ΕΞΑΡΤΗΜΑΤΩΝ ΣΥΣΚΕΥΑΣΙΑΣ

ΌΝΟΜΑ ΕΙΔΟΥΣ	ΠΟΣΟΤΗΤΑ
Ψαλίδι	1
Προστατευτικό	1
Εγχειρίδιο χρήσης	1
Λεπίδα χλοοκοπτικού ψαλιδιού	1
Λεπίδα ψαλιδιού μπροντούρας	1

ΠΕΡΙΓΡΑΦΗ

ΓΝΩΡΙΣΤΕ ΤΟ ΕΡΓΑΛΕΙΟ (Σχ. Α)

1. Διακόπτης-σκανδάλη
2. Κουμπί ασφάλισης
3. Ένδειξη ισχύος
4. Προστατευτικό
5. Κουμπί γρήγορης αποδέσμευσης λεπίδας
6. Λεπίδα χλοοκοπτικού ψαλιδιού
7. Λεπίδα ψαλιδιού μπροντούρας

ΣΥΝΑΡΜΟΛΟΓΗΣΗ

⚠ ΠΡΟΕΙΔΟΠΟΙΗΣΗ: Σε περίπτωση που κάποιο από τα εξαρτήματα έχουν υποστεί ζημιά ή λείπουν, μη χρησιμοποιήσετε το μηχανήμα, μέχρι να αντικατασταθούν. Η χρήση αυτού του προϊόντος με φθαρμένα ή ελλιπή εξαρτήματα μπορεί να έχει σαν αποτέλεσμα σοβαρό ατομικό τραυματισμό.

⚠ ΠΡΟΕΙΔΟΠΟΙΗΣΗ: Για να εμποδίσετε τυχαία εκκίνηση που θα μπορούσε να προκαλέσει σοβαρό τραυματισμό, απομακρύνετε πάντα τη συστοιχία μπαταριών από το εργαλείο όταν συναρμολογείτε εξαρτήματα.

GR

ΠΡΟΣΑΡΤΗΣΗ ΤΟΥ ΕΞΑΡΤΗΜΑΤΟΣ (Σχ. Β)

B-1 Προεξοχή

Το εργαλείο διαθέτει δύο εξαρτήματα που μπορούν να χρησιμοποιηθούν εναλλάξ:

Λεπίδα χλοοκοπτικού ψαλιδιού, λεπίδα ψαλιδιού μπορντούρας.

- 1) Αφαιρέστε τη συστοιχία μπαταριών
- 2) Ευθυγραμμίστε την οπή πάνω στο εξάρτημα με την προεξοχή του εργαλείου.
- 3) Εισαγάγετε την προεξοχή του εργαλείου μέσα στην οπή πάνω στο εξάρτημα.
- 4) Πιέστε το εξάρτημα μέχρι να ακούσετε το χαρακτηριστικό «κλικ», που επισημαίνει ότι το εξάρτημα έχει ασφαλιστεί σε αυτήν τη θέση.

ΛΕΙΤΟΥΡΓΙΑ

⚠️ ΠΡΟΕΙΔΟΠΟΙΗΣΗ: Η εξοικειωσή σας με αυτό το προϊόν δε θα πρέπει να σας κάνει λιγότερο προσεκτικούς. Θυμηθείτε πως ένα κλάσμα δευτερολέπτου απροσεξίας μπορεί να προκαλέσει σοβαρό τραυματισμό.

⚠️ ΠΡΟΕΙΔΟΠΟΙΗΣΗ: Φοράτε πάντοτε προστατευτικά γυαλιά ή γυαλιά ασφαλείας με πλευρική προστασία, όπως και προστασία των αυτιών. Σε αντίθετη περίπτωση, είναι πιθανό να υπάρξει εκτόξευση αντικειμένων στα μάτια σας και άλλοι πιθανοί σοβαροί τραυματισμοί.

⚠️ ΠΡΟΕΙΔΟΠΟΙΗΣΗ: Για να εμποδίσετε τυχαία εκκίνηση που θα μπορούσε να προκαλέσει σοβαρό ατομικό τραυματισμό, απομακρύνετε πάντα τη συστοιχία μπαταριών από το εργαλείο, όταν συναρμολογείτε εξαρτήματα, διεξάγετε ρυθμίσεις, καθαρισμό ή σε περίπτωση μη χρήσης.

⚠️ ΠΡΟΕΙΔΟΠΟΙΗΣΗ: Μη χρησιμοποιείτε προσαρτήματα ή αξεσουάρ που δε συνιστώνται από την EGO™. Η χρήση παρελκομένων ή εξαρτημάτων που δε συνιστώνται από τον κατασκευαστή, ενέχει τον κίνδυνο σοβαρού τραυματισμού.

Πριν από κάθε χρήση, επιθεωρείτε ολόκληρο το προϊόν για κατεστραμμένα ή λασκαρισμένα εξαρτήματα ή εξαρτήματα που λείπουν, όπως βίδες, παξιμάδια, μπουλόνια, καπάκια, κλπ. Σφίξτε καλά όλους τους σφικτήρες και τα καπάκια, και μη χρησιμοποιήσετε αυτό το προϊόν προτού να αντικατασταθούν όλα τα εξαρτήματα που λείπουν ή αυτά που έχουν καταστραφεί.

ΕΦΑΡΜΟΓΗ

Μπορείτε να χρησιμοποιείτε αυτό το προϊόν για την κοπή φρακτών από θάμνους και θάμνους με μια διάμετρο κλαδιού μικρότερη από Ø8 mm.

ΣΗΜΕΙΩΣΗ: Το εργαλείο πρέπει να χρησιμοποιείται αποκλειστικά για τη σκοπούμενη χρήση. Οποιαδήποτε άλλη χρήση θα χαρακτηριστεί ως περίπτωση κακής χρήσης.

ΦΟΡΤΙΣΗ ΜΠΑΤΑΡΙΑΣ

Η φόρτιση πρέπει να γίνεται σε εσωτερικό χώρο. Χρησιμοποιείτε μόνο τους φορτιστές που περιλαμβάνονται στη σελίδα εξαρτημάτων. Μόνο αυτοί οι φορτιστές είναι κατάλληλοι για τη φόρτιση της συστοιχίας μπαταριών ιόντων λιθίου του ηλεκτρικού σας εργαλείου.

Η μπαταρία παραδίδεται μερικώς φορτισμένη. Για να εξασφαλιστεί η πλήρης ισχύς της μπαταρίας, φορτίστε την πλήρως με το φορτιστή μπαταριών, προτού τη χρησιμοποιήσετε για πρώτη φορά με το ηλεκτρικό σας εργαλείο. Η συστοιχία μπαταριών ιόντων λιθίου μπορεί να φορτιστεί οποιαδήποτε στιγμή χωρίς να μειωθεί ο χρόνος ζωής της. Η διακοπή της διαδικασίας φόρτισης δεν προκαλεί ζημιά στη συστοιχία μπαταριών.

⚠️ ΠΡΟΕΙΔΟΠΟΙΗΣΗ: Μη συνεχίστε να πιέζετε τη σκανδάλη αφού απενεργοποιηθεί αυτόματα η μηχανή. Αυτό ενδέχεται να προκαλέσει ζημιά στη συστοιχία μπαταριών.

Για να αφαιρέσετε τη συστοιχία μπαταριών, πιέστε το κουμπί αποδέσμευσης και τραβήξτε τη συστοιχία μπαταριών προς τα κάτω. Μην ασκείτε δύναμη.

Η συστοιχία μπαταριών είναι εξοπλισμένη με έλεγχο θερμοκρασίας NTC που επιτρέπει τη φόρτιση μόνο υπό εύρος θερμοκρασίας μεταξύ 5°C και 40°C. Με αυτόν τον τρόπο η μπαταρία έχει μεγαλύτερη διάρκεια ζωής.

Τηρείτε τις παρατηρήσεις διάθεσης.

ΤΡΟΠΟΣ ΦΟΡΤΙΣΗΣ ΤΗΣ ΣΥΣΤΟΙΧΙΑΣ ΜΠΑΤΑΡΙΩΝ (Σχ. C)

Πριν από την πρώτη χρήση, φορτίστε πλήρως τη συστοιχία μπαταριών.

- 1) Φορτίστε τη συστοιχία μπαταριών ιόντων λιθίου με το σωστό φορτιστή.
- 2) Συνδέστε το φορτιστή στην παροχή ρεύματος. Θα ανάψει η κόκκινη λυχνία βλάβης, η πράσινη λυχνία κανονικής λειτουργίας και η πορτοκαλί λυχνία QuickBoost για ένα δευτερολέπτο και μετά θα σβήσουν.
- 3) Ευθυγραμμίστε τα ανασηκωμένα πτερύγια της συστοιχίας μπαταριών με την υποδοχή που υπάρχει στο φορτιστή.
- 4) Τοποθετήστε τη συστοιχία μπαταριών στο φορτιστή.
- 5) Ο φορτιστής θα επικοινωνήσει με τη συστοιχία μπαταριών για να αξιολογήσει την κατάστασή της.
- 6) Όταν η θερμοκρασία της συστοιχίας μπαταριών κυμαίνεται μεταξύ 10°C και 40°C και η συστοιχία μπαταριών είναι σχεδόν άδεια, το κουμπί QuickBoost θα ανάψει πορτοκαλί.

GR

- 7) Μόλις η συστοιχία μπαταριών φορτιστεί περίπου στο 25% της χωρητικότητάς της, η πράσινη ενδεικτική λυχνία LED θα αρχίσει να αναβοσβήνει, επισημαίνοντας την κανονική φόρτιση.
- 8) Η πράσινη ενδεικτική λυχνία θα συνεχίσει να αναβοσβήνει κατά τη φόρτιση της συστοιχίας μπαταριών. Μόλις ολοκληρωθεί η φόρτιση, η πράσινη ενδεικτική λυχνία LED του φορτιστή θα παραμείνει αναμμένη. Όταν αναβοσβήνει η κόκκινη ενδεικτική λυχνία, τότε η συστοιχία μπαταριών παρουσιάζει βλάβη ή υπάρχει κακή σύνδεση μεταξύ συστοιχίας μπαταριών και φορτιστή.
- 9) Η συστοιχία μπαταριών θα φορτιστεί πλήρως, εφόσον παραμείνει συνδεδεμένη στο φορτιστή, αλλά δε θα υπερφορτιστεί.

ΤΟΠΟΘΕΤΗΣΗ/ΑΠΟΜΑΚΡΥΝΣΗ ΤΗΣ ΣΥΣΤΟΙΧΙΑΣ ΜΠΑΤΑΡΙΩΝ (Σχ. D)

Φόρτιση πριν από την πρώτη χρήση.

Τοποθέτηση

Για να τοποθετήσετε τη συστοιχία μπαταριών, ευθυγραμμίστε το ανασηκωμένο πτερύγιο της συστοιχίας μπαταριών με την αυλάκωση στη λαβή του εργαλείου και στη συνέχεια ωθήστε τη συστοιχία μπαταριών μέσα στη λαβή.

Αφαίρεση

Πιέστε τα κουμπιά αποδέσμευσης της συστοιχίας μπαταριών και στις δύο πλευρές της συστοιχίας μπαταριών, προκειμένου να την αποδεσμεύσετε και να την τραβήξετε προς τα έξω.

⚠️ ΠΡΟΕΙΔΟΠΟΙΗΣΗ: Να προσέχετε πάντα την τοποθεσία των ποδιών σας, παιδιών ή κατοικίδιων όταν πιέζετε το κουμπί αποδέσμευσης μπαταρίας.

Μπορεί να συμβεί σοβαρός τραυματισμός εάν πέσει κάτω η συστοιχία μπαταριών. ΠΟΤΕ μην απομακρύνετε τη συστοιχία μπαταριών σε υψηλότερο σημείο.

ΕΝΕΡΓΟΠΟΙΗΣΗ/ΑΠΕΝΕΡΓΟΠΟΙΗΣΗ ΤΟΥ ΕΡΓΑΛΕΙΟΥ (Σχ. E)

Έναρξη

Για να ενεργοποιήσετε το εργαλείο, ωθήστε το κουμπί κλειδώματος ασφαλείας προς τα εμπρός και πιέστε τη σκανδάλη ON/OFF.

Διακοπή

Για να απενεργοποιήσετε το εργαλείο, αποδεσμεύστε τη σκανδάλη ON/OFF.

ΣΗΜΕΙΩΣΗ: Το εργαλείο δεν μπορεί να ενεργοποιηθεί αλλά με την πίεση της σκανδάλης ON/OFF.

ΕΝΔΕΙΞΗ ΙΣΧΥΟΣ

Το ψαλίδι είναι εξοπλισμένο με μια ένδειξη ισχύος για την προβολή της κατάστασης φόρτισης της συστοιχίας μπαταριών.

Ένδειξη ισχύος	Έννοια
Ανάβει με πράσινο χρώμα	Η μπαταρία έχει τουλάχιστον το 50% της απόδοσης φόρτισης της
Ανάβει με πορτοκαλί χρώμα	Η φόρτιση βρίσκεται μεταξύ 10% και 50%
Ανάβει με κόκκινο χρώμα	Χαμηλή στάθμη μπαταρίας

ΧΡΗΣΗ ΤΟΥ ΨΑΛΙΔΙΟΥ ΜΠΟΡΝΤΟΥΡΑΣ (Σχ. F)

⚠️ ΠΡΟΕΙΔΟΠΟΙΗΣΗ: Αν η λεπίδα φρακάρει σε ηλεκτρικό καλώδιο ή γραμμή, ΜΗΝ ΤΗΝ ΑΓΓΙΖΕΤΕ! ΜΠΟΡΕΙ ΝΑ ΚΑΤΑΣΤΕΙ ΗΛΕΚΤΡΟΦΟΡΑ ΚΑΙ ΠΟΛΥ ΕΠΙΚΙΝΔΥΝΗ. Συνεχίστε να κρατάτε το θαμνοκοπτικό από τη μονωμένη πίσω λαβή ή αποθέστε το με ασφάλεια και μακριά από εσάς. Διακόψτε το ρεύμα στην κατεστραμμένη γραμμή ή το κατεστραμμένο καλώδιο προτού να επιχειρήσετε να αποδεσμεύσετε τη λεπίδα από τη γραμμή ή το καλώδιο. Αν αγνοήσετε αυτή την προειδοποίηση, μπορεί να προκληθεί σοβαρός τραυματισμός ή και θάνατος.

⚠️ ΠΡΟΕΙΔΟΠΟΙΗΣΗ: Για να εμποδίσετε σοβαρό ατομικό τραυματισμό, διατηρείτε τα χέρια μακριά από λεπίδες. Μην προσπαθείτε να απομακρύνετε κομμένο υλικό ή μην πιάνετε το υλικό που θα κοπεί όταν οι λεπίδες κινούνται. Εξασφαλίστε ότι οι λεπίδες έχουν σταματήσει εντελώς και η συστοιχία μπαταριών έχει απομακρυνθεί προτού καθαρίσετε μπλοκαρισμένο υλικό από τις λεπίδες. Μην πιάνετε τις εκτεθειμένες λεπίδες κοπής ή ακμές κοπής όταν πιάνετε ή κρατάτε τη μονάδα.

⚠️ ΠΡΟΕΙΔΟΠΟΙΗΣΗ: Καθαρίζετε την περιοχή κοπής πριν από κάθε χρήση. Απομακρύνετε όλα τα αντικείμενα όπως καλώδια, φώτα, σύρματα ή κορδόνια, τα οποία μπορεί να μπερδευτούν στη λεπίδα κοπής και να δημιουργήσουν κίνδυνο σοβαρού ατομικού τραυματισμού.

⚠️ ΠΡΟΕΙΔΟΠΟΙΗΣΗ: Αποφεύγετε μεγάλες κοπές μονομιάς ή μέσα από την πυκνή διάταξη θάμνων. Έτσι θα δυσκολευτεί η κίνηση των λεπίδων και θα είναι αργή με αποτέλεσμα να μειωθεί η απόδοση κοπής.

ΣΗΜΕΙΩΣΗ: Για νέους θάμνους είναι κατάλληλη μια πλατιά σαρωτική κίνηση για τα κοτσάνια ώστε να τροφοδοτούνται άμεσα στη λεπίδα κοπής. Για παλαιότερους θάμνους είναι καλή μια κίνηση κοπής για την κοπή χοντρότερων κοτσανιών. Συστήνεται ένα πριόνι χειρός ή πριόνι κλαδέματος για την κοπή πρώτα μεγάλων κοτσανιών.

Κοπή φρέσκιας βλάστησης

Μια ευρεία σαρωτική κίνηση είναι πιο αποτελεσματική, περνώντας τις οδοντώσεις της λεπίδας μέσα από τα μικρά κλαδιά. Μια ελαφριά καθοδική κλίση της λεπίδας στην κατεύθυνση κίνησης παρέχει το καλύτερο αποτέλεσμα κοπής. Μια σαρωτική κίνηση αρκεί συνήθως για την κοπή όλων των μικρών κλαδιών στο πέρασμα της λεπίδας.

Κοπή βαρύτερης βλάστησης

Για την κοπή παλαιότερης βλάστησης με πιο χοντρά κλαδιά, ασκήστε λίγη περισσότερη πίεση καθώς περνάτε τη λεπίδα μέσα από τη βλάστηση. Με αυτόν τον τρόπο η λεπίδα αποδεσμεύεται γρηγορότερα και βοηθά στην προώθηση των χοντρότερων κλαδιών προς τις οδοντώσεις της λεπίδας. Περάστε το εργαλείο αργά μέσα από μεγάλα κλαδιά, χρησιμοποιώντας μόνο ένα μέρος των ακμών κοπής. Σε περίπτωση που το εργαλείο μπλοκάρει σε αυτά τα χοντρά κομμάτια, σταματήστε αμέσως και αποδεσμεύστε τη σκανδάλη.

ΧΡΗΣΗ ΤΟΥ ΧΛΟΟΚΟΠΤΙΚΟΥ ΨΑΛΙΔΙΟΥ (Σχ. G)

▲ ΠΡΟΕΙΔΟΠΟΙΗΣΗ: Διαβάστε προσεκτικά και τηρείτε τις οδηγίες ασφαλείας που περιλαμβάνονται στο παρόν ενχειρίδιο χειριστή.

- 1) Χρησιμοποιείτε τη λεπίδα χλοοκοπτικού ψαλιδιού μόνο για την κοπή χλόης και αγριόχορτων.
- 2) Για καλύτερα αποτελέσματα, κόβετε όταν δεν υπάρχει υγρασία. Ωστόσο, το νερό, η υγρασία στη χλόη ή το έδαφος δεν δημιουργούν κίνδυνο ηλεκτροπληξίας σε αυτό το εργαλείο.
- 3) Διατηρείτε το ελεύθερο χέρι σας πολύ μακριά από τη λεπίδα και διατηρείτε σταθερή θέση εργασίας, ώστε να μη γλιστρήσετε. Μην υπερεκτείνεστε.
- 4) Περάστε τη λεπίδα μέσα από τη χλόη με ταχύτητα που να επιτρέπει τη διατήρηση της ταχύτητας κοπής. Μειώστε ταχύτητα εάν επιβραδυνθεί η λεπίδα. Προσέχετε για τυχόν ξένα σώματα στη χλόη.

ΣΥΝΤΗΡΗΣΗ

▲ ΠΡΟΕΙΔΟΠΟΙΗΣΗ: Όταν κάνετε συντήρηση του εργαλείου, χρησιμοποιείτε μόνο ίδια ανταλλακτικά. Η χρήση οποιουδήποτε άλλων εξαρτημάτων μπορεί να προκαλέσει κίνδυνο ή υλικές ζημιές. Για να διασφαλίζετε την ασφάλεια και την αξιοπιστία, όλες οι επισκευές πρέπει να διεξάγονται από εξειδικευμένο τεχνικό του σέρβις.

▲ ΠΡΟΕΙΔΟΠΟΙΗΣΗ: Για την αποφυγή σοβαρού ατομικού τραυματισμού, αφαιρείτε πάντοτε τη συστοιχία μπαταριών από το προϊόν πριν από τον καθαρισμό του ή πριν από οποιαδήποτε συντήρηση.

ΚΑΘΑΡΙΣΜΟΣ

- Χρησιμοποιείτε μια μαλακιά βούρτσα για την απομάκρυνση υπολειμμάτων από όλες τις εισόδους αέρα και από τη λεπίδα κοπής.
- Για να απομακρύνετε υπολείμματα που κολλάνε, ψεκάστε τις λεπίδες με διάλυμα ρητίνης. Θέστε σε σύντομη λειτουργία τον κινητήρα έτσι ώστε το διάλυμα να μοιραστεί ομοιόμορφα.
- Σκουπίστε την επιφάνεια με ένα στεγνό πανί.

▲ ΠΡΟΕΙΔΟΠΟΙΗΣΗ: Ποτέ μη χρησιμοποιείτε νερό για τον καθαρισμό του εργαλείου. Αποφύγετε τη χρήση διαλυτών κατά τον καθαρισμό των πλαστικών εξαρτημάτων. Τα περισσότερα πλαστικά είναι ευπαθή στη χρήση διαφόρων τύπων διαλυτών του εμπορίου. Χρησιμοποιείτε καθαρά πανιά για την απομάκρυνση βρωμιάς, σκόνης, λαδιού, γράσου κλπ.

ΑΚΟΝΙΣΜΑ ΤΗΣ ΛΕΠΙΔΑΣ ΚΟΠΗΣ

1. Αφαιρείτε τη συστοιχία μπαταριών από το ψαλίδι μπορντούρας.
2. Τοποθετήστε τη διάταξη της λεπίδας σε μια μέγερνη και ακονίστε την εκτεθειμένη επιφάνεια κοπής κάθε οδοντώσης της λεπίδας. Αφαιρέστε όσο το δυνατό λιγότερο υλικό.
3. Αφαιρέστε το ψαλίδι μπορντούρας / χλοοκοπτικό ψαλίδι από τη μέγερνη και ρυθμίστε την μη ακονισμένη λεπίδα στην άλλη εκτεθειμένη πλευρά. Επαναλάβετε τις παραπάνω διαδικασίες, έως ότου ακονιστούν όλες οι οδοντώσεις λεπίδας.

ΣΗΜΕΙΩΣΗ: Μη χρησιμοποιείτε το εργαλείο εάν οι λεπίδες είναι στομωμένες ή έχουν υποστεί ζημιά. Μπορεί να προκληθεί υπερφόρτωση και τα αποτελέσματα κοπής να μην είναι ικανοποιητικά.

ΛΙΠΑΝΣΗ ΤΗΣ ΛΕΠΙΔΑΣ

Για καλύτερη εργασία και μεγαλύτερη διάρκεια ζωής των λεπίδων, λιπαίνετε τη λεπίδα του εργαλείου με ελαφρύ λάδι μηχανών πριν και μετά από κάθε χρήση.

Απομακρύνετε τη συστοιχία μπαταριών και τοποθετήστε το εργαλείο πάνω σε επίπεδη επιφάνεια. Εφαρμόστε το λάδι κατά μήκος της ακμής στην επάνω λεπίδα.

ΣΗΜΕΙΩΣΗ: Για επιμήκυνση της διάρκειας ζωής λαδώνετε τη λεπίδα κατά τη διάρκεια της λειτουργίας κοπής.

ΜΕΤΑΦΟΡΑ ΚΑΙ ΑΠΟΘΗΚΕΥΣΗ

- Τοποθετείτε πάντα το προστατευτικό στη λεπίδα προτού να αποθηκεύσετε ή μεταφέρετε το εργαλείο. Να είστε προσεκτικοί και να αποφεύγετε την αιχμηρή οδόντωση της λεπίδας.
- Καθαρίστε το εργαλείο σχολαστικά προτού το αποθηκεύσετε.
- Αποθηκεύστε το εργαλείο σε εσωτερικό, στεγνό χώρο, μακριά από τα παιδιά.
- Διατηρήστε το μακριά από διαβρωτικά μέσα, όπως χημικές ουσίες κήπου και άλατα αποπάγωσης.

⚠ ΠΡΟΕΙΔΟΠΟΙΗΣΗ: Οι λεπίδες είναι αιχμηρές. Όταν χειρίζεστε το συγκρότημα λεπίδας, φοράτε αντιολισθητικά, ανθεκτικά προστατευτικά γάντια. Μην τοποθετείτε το χέρι ή τα δάχτυλά σας μεταξύ των λεπίδων ή σε οποιαδήποτε θέση όπου μπορεί να μαγκωθούν ή κοπούν. ΠΟΤΕ μην αγγίζετε τις λεπίδες ή μην συντηρείτε τη μονάδα με εγκατεστημένη τη συστοιχία μπαταριών.

Προστασία του περιβάλλοντος



Μην απορρίπτετε τους ηλεκτρικούς εξοπλισμούς, το φορτιστή μπαταρίας και τις μπαταρίες/επαναφορτιζόμενες μπαταρίες στα οικιακά απορρίμματα!

Σύμφωνα με τον Ευρωπαϊκό νόμο 2012/19/ΕΕ, οι ηλεκτρικοί και οι ηλεκτρονικοί εξοπλισμοί που δεν χρησιμοποιούνται πλέον και σύμφωνα με τον Ευρωπαϊκό νόμο 2006/66/ΕΚ, οι ελαττωματικές ή χρησιμοποιημένες συστοιχίες μπαταριών/μπαταρίες πρέπει να συλλέγονται ξεχωριστά.

Εάν οι ηλεκτρικές συσκευές απορριφθούν στην ύπαιθρο ή σε χωματερές, τότε είναι πιθανό να διαρρεύσουν επικίνδυνες ουσίες στα υπόγεια ύδατα, με αποτέλεσμα να περάσουν στην τροφική αλυσίδα, προκαλώντας ζημιές στην υγεία και την φυσική σας κατάσταση.

ΑΝΤΙΜΕΤΩΠΙΣΗ ΠΡΟΒΛΗΜΑΤΩΝ

ΠΡΟΒΛΗΜΑ	ΑΙΤΙΑ	ΕΠΙΛΥΣΗ
Το εργαλείο δε λειτουργεί	<ul style="list-style-type: none">■ Η συστοιχία μπαταριών δεν έχει προσαρτηθεί στο εργαλείο.■ Δεν υπάρχει ηλεκτρική επαφή μεταξύ του εργαλείου και της συστοιχίας μπαταριών.■ Η συστοιχία μπαταριών έχει εξαντληθεί.	<ul style="list-style-type: none">■ Τοποθετήστε τη συστοιχία μπαταριών στη συσκευή.■ Απομακρύνετε τη συστοιχία μπαταριών, ελέγξτε τις επαφές και εγκαταστήστε τη συστοιχία μπαταριών εκ νέου.■ Φορτίστε τη συστοιχία μπαταριών.
Υπερθέρμανση κινητήρα	<ul style="list-style-type: none">■ Βεβαιωθείτε ότι τα ανοίγματα εξαερισμού είναι απαλλαγμένα από σκόνη και εμπόδια.	<ul style="list-style-type: none">■ Καθαρές οπές εξαερισμού χωρίς εμπόδια. Μην καλύπτετε με το χέρι κατά τη διάρκεια της λειτουργίας.

ΕΓΓΥΗΣΗ

ΠΟΛΙΤΙΚΗ ΕΓΓΥΗΣΗΣ EGO

Επισκεφθείτε την ιστοσελίδα egopowerplus.eu για όλους τους όρους και τις προϋποθέσεις της πολιτικής εγγύησης EGO.

TÜM TALİMATLARI OKUYUN!



KULLANMA KILAVUZUNU OKUYUP ANLAYIN

⚠ UYARI: Güvenliği ve güvenilirliği sağlamak için, tüm onarım ve değiştirme işlemleri yetkili bir servis teknisyeni tarafından gerçekleştirilmelidir.

GÜVENLİK SEMBOLLERİ

Güvenlik sembollerinin amacı olası tehlikelere dikkatinizi çekmektir. Güvenlik sembolleri ve yanlarındaki açıklamalar özel dikkat ve anlayış göstermenizi gerektirir. Uyarı sembolleri kendi başlarına herhangi bir tehlikeyi gidermez.

Sundukları talimat ve uyarılar uygun kaza önleme önlemlerinin yerine geçmez.

⚠ UYARI: Bu aleti kullanmadan önce, "TEHLİKE", "UYARI" ve "DİKKAT" gibi tüm güvenlik uyarı ve sembollerini içeren bu Kullanım Kılavuzu içerisindeki tüm güvenlik talimatlarını okuyup anladığınızdan emin olun. Aşağıdaki talimatların tamamına uyulmaması elektrik çarpması, yangın ve/veya ciddi kişisel yaralanma ile sonuçlanabilir.

SEMBOLÜN ANLAMI

⚠ GÜVENLİK UYARI SEMBOLÜ: Bir TEHLİKE, UYARI veya DİKKAT edilmesi gereken durumları gösterir. Diğer semboller veya resimlerle birlikte kullanılabilir.

⚠ UYARI: Elektrikli aletlerin kullanımı yabancı nesnelerin gözlerinize fırlatılması sonucunu doğurabilir, bu da gözlerde ciddi hasara yol açabilir. Elektrikli aleti kullanmaya başlamadan önce, daima göz koruması veya yan siperleri olan koruyucu gözlük takın ve gerektiğinde tam yüz siperi kullanın. Gözlük üzerine kullanım için Wide Vision Koruyucu Maske ya da yan siperleri olan standart koruyucu gözlükleri tavsiye ederiz.

GÜVENLİK TALİMATLARI

Bu sayfada, bu ürün üzerinde görülebilecek güvenlik sembolleri gösterilmekte ve açıklanmaktadır. Makineyi monte etmeye ve kullanmaya başlamadan önce, makineye ilişkin tüm talimatları okuyup anlayın ve bu talimatlara uyun.

	Güvenlik Uyarısı	Potansiyel bir kişisel yaralanma tehlikesini gösterir.
	Kullanım Kılavuzunu Okuyun	Yaralanma riskini azaltmak için, kullanma kılavuzu mutlaka okunmalıdır.
	Yağmura Maruz Bırakmayın	Bu ürünü yağmur altında kullanmayın veya yağmur yağarken dışarıda bırakmayın.
	Koruyucu Gözlük Takın	Bu ürünü çalışırken daima göz koruması, yan siperleri olan koruyucu gözlük ya da tam yüz maskesi kullanın.
	Elleri ve ayakları kesme aletinden uzak tutun	Elektrikli aletinizi asla tek elle çalıştırmaya kalkışmayın. Elektrikli aletin kontrol kaybı ciddi veya ölümcül yaralanmalara sonuçlanabilir. Kesme yaralanma riskini düşürmek için ellerinizi ve ayaklarınızı kesme aletinden uzak tutun. Asla hareket halindeki kesme aletine elinizle veya vücudunuzun herhangi bir başka kısmı ile dokunmayın.
	kesme aleti motor kapatıldıktan sonra çalışmaya devam eder!	kesme elemanları motor kapandıktan sonra da çalışmaya devam ederler
	Üçüncü Şahısları Uzak Tutun!	Üçüncü şahısları uzak tutun!
	CE	Bu ürün, yürürlükteki AB yönetmeliklerine uygundur.
	UKCA	Bu ürün, yürürlükteki Birleşik Krallık yasalarına uygundur.
	WEEE	Atık elektrikli ürünler, evsel atıklar ile birlikte imha edilmemelidir. Atık ürünler yetkili bir geri dönüşüm merkezine teslim edilmelidir.
	Geri Dönüşüm Sembolleri	Pil paketlerini/pilleri ev atıklarıyla birlikte atmayın, su veya ateş içinde imha etmeyin. Lityum-iyon içerdiği için, aküler çevre dostu bir şekilde toplanmalı, geri dönüştürülmeli veya bertaraf edilmelidir.

V	Volt	Voltaj
A	Amper	Akım
Hz	Hertz	Frekans (saniyedeki dönüş sayısı)
W	Watt	Güç
min	Dakika	Zaman
~	Alternatif Akım	Akım türü
≡	Doğru Akım	Akım türü ve özelliği
n ₀	Yüksüz Hız	Yüksüz dönüş hızı
... /min	Dakika Başına	Dakika başına dönüş

PİLE ÇALIŞAN ELEKTRİKLİ ALETLER İÇİN GENEL GÜVENLİK UYARILARI

⚠ UYARI: Bu elektrikli aletle birlikte verilen tüm güvenlik uyarılarını, talimatları, resimli açıklamaları ve teknik özellikleri okuyun. Aşağıdaki talimatların tamamına uyulmaması elektrik çarpması, yangın ve/veya ciddi yaralanma ile sonuçlanabilir.

Tüm uyarı ve talimatları gelecekte başvuru amacıyla muhafaza edin.

Uyarılardaki "elektrikli alet" ile akü ile çalışan (kablolu) elektrikli aletiniz kastedilmektedir.

ÇALIŞMA ALANI GÜVENLİĞİ

- Çalışma alanını temiz tutun ve yeterli aydınlatma sağlayın. Karışık veya karanlık alanlar kazalara yol açar.
- Elektrikli aletleri yanıcı sıvı, gaz veya toz içeren patlayıcı ortamlarda çalıştırmayın. Elektrikli aletten çıkan kıvılcıklar toz veya gazları tutuşturabilir.
- Çalışırken çocukları ve üçüncü şahısları elektrikli aletten uzak tutun. Dikkatinizin dağılması kontrolü kaybetmenize neden olabilir.

ELEKTRİK GÜVENLİĞİ

- Elektrikli aletleri yağmur veya ıslak ortamlara maruz bırakmayın. Elektrikli alet içine giren su, elektrik çarpması riskini artırır.

KİŞİSEL GÜVENLİK

- Elektrikli aletleri kullanırken daima dikkatli olun, yaptığınız işe yoğunlaşın ve sağduyulu davranın. Elektrikli aleti yorgunken ya da ilaç, alkol ya da ilaç etkisi altındayken kullanmayın. Elektrikli aletleri kullanırken bir anlık dikkatsizlik ciddi kişisel yaralanmayla sonuçlanabilir.
- Kişisel koruyucu ekipman kullanın. Daima koruyucu gözlük takın. Koşullara uygun toz maskesi, kaymaz emniyet ayakkabıları, kask veya işitme koruması vb. koruyucu ekipman kullanılması kişisel yaralanmaları azaltır.
- Yanlışlıkla çalıştırmaktan kaçının. Aleti aküyü takmadan, kaldırmadan veya taşımadan önce açma kapama düğmesinin kapalı olduğundan emin olun. Aleti, parmağınızın açma kapama düğmesi üzerinde dururken taşımak veya alet çıkken fişi prize takmak kazalara davetiye çıkarır.
- Elektrikli aleti çalıştırmadan önce, herhangi bir alyen veya anahtar varsa çıkarın. Elektrikli aletin döner parçalarına takılı kalmış bir alyen veya anahtar kişisel yaralanmalara neden olabilir.
- Dengesiz bir duruşla çalışma yapmayın. Çalışma süresince ayaklarınızı sağlam basın ve dengensiz koruyun. Böyle yapılması, beklenmedik durumlarda elektrikli aletin daha iyi kontrol edilmesini sağlar.
- Uygun bir şekilde giyinin. Bol giysiler giymeyin veya takı takmayın. Saçlarınızı ve elbiselerinizi hareketli parçalardan uzak tutun. Bol giysiler, takılar veya uzun saçlar hareketli parçalara takılabilir.
- Toz toplayıcı cihaz bağlantıları ve toplama tesisleri olması durumunda, bu bağlantıların düzgün yapılmış ve kullanılıyor olduğundan emin olun. Toz tutucu cihazların kullanımı tozdan kaynaklanabilecek tehlikeleri azaltabilir.
- Aletlerin sık kullanılmasından kaynaklanan aşınalığın sizin boş vermenize ve aletin güvenli prensiplerini görmezden gelmenize neden olmasına izin vermeyin. Dikkatsiz bir hareket, saniyenin binde birindeki bir sürede ağır yaralanmalara neden olabilir.

ELEKTRİKLİ ALET KULLANIMI VE BAKIMI

- Elektrikli aleti zorlamayın. Yaptığınız işe uygun elektrikli aleti kullanın. Doğru elektrikli alet, tasarımına uygun değerlerde kullanıldığında daha iyi ve daha güvenli çalışacaktır.
- Açma kapama düğmesi çalışmıyorsa elektrikli aleti kullanmayın. Açma kapama düğmesi ile kontrol edilemeyen bir elektrikli alet tehlikelidir ve onarılması gerekir.

- Sıkışan malzemeyi serbest bırakmadan, herhangi bir ayar yapmadan, aksesuarları değiştirmeden, elektrikli aletleri temizlemeden veya saklamadan önce, eğer sökülebilen türdence elektrikli aletten aküyü çıkarın ve/veya herhangi bir akü devre dışı bırakma cihazını etkinleştirin. Bu tür önleyici güvenlik önlemleri, elektrikli aletin yanlışlıkla çalışma riskini azaltacaktır.
- Çalıştırılmayan elektrikli aletleri çocuklardan uzak tutun ve elektrikli aletin kullanımına veya bu talimatlara aşına olmayan kişilerin elektrikli aleti çalıştırmalarına izin vermeyin. Elektrikli aletler eğitimsiz kullanıcıların elinde tehlikelidir.
- Elektrikli aletlere ve aksesuarlara bakım yapın. Hareketli parçaların kusursuz olarak işlev görüp görmediğini veya sıkışıp sıkışmadığını, parçaların hasarlı olup olmadığını ve elektrikli aletin çalışmasını etkileyebilecek diğer tüm koşulları kontrol edin. Elektrikli alet hasarlı ise, kullanmadan önce onarılmasını sağlayın. Kazaların çoğu, elektrikli aletlerin ve aksesuarların bakımının yeterli şekilde yapılmamasından kaynaklanır.
- Kesici aletleri keskin ve temiz tutun. Keskin kesim kenarlarına sahip, bakımı yapılmış kesim aletleri daha az sorun çıkarır ve kontrolü kolaydır.
- Elektrikli aleti, aksesuarlarını, alet uçlarını vb. çalışma şartlarını ve yapılacak işi dikkate alarak bu talimatlara uygun şekilde kullanın. Elektrikli aletin kullanım amacı dışındaki işlerde kullanılması tehlikeli durumlara neden olabilir.
- Tutma saplarını ve kavrama yüzeylerini kuru, temiz, benzin ve yağdan uzak tutun. Kaygan saplar ve kavrama yüzeyleri, güvenli olmayan kullanım ve/veya aletin kontrolünün kaybına yol açabilir.
- Kabloları, aletin çalışma alanından uzak tutun. Çalışma sırasında kablolar gizlenmiş olabilir ve alet tarafından yanlışlıkla hasar görebilirler.
- **Kötü şartlar altında pilden sıvı akışı olabilir; sıvı ile temas etmekten kaçının. Yanlışlıkla temas edilirse, etkilenen bölgeyi su ile yıkayın.** Sıvı göze temas ederse, ayrıca tıbbi yardım alın. Pilden akan sıvı tahriş veya yanıklara neden olabilir.
- **Aküyü veya aleti hasarlı veya modifiye halde kullanmayın.** Hasarlı veya üzerinde değişiklik yapılmış pil takımları yangın, patlama veya yaralanma riskine neden olacak şekilde beklenmeyen davranışlar gösterebilir.
- **Aküyü veya aleti ateşe veya aşırı sıcaklıklara maruz bırakmayın.** Ateşe veya 130 °C'nin üzerindeki sıcaklıklara maruz kalması patlamaya neden olabilir.
- **Tüm şarj talimatlarına uyun ve aküyü veya aleti talimatlarda belirtilen sıcaklık aralığının dışındaki sıcaklıklarda şarj etmeyin.** Hatalı veya belirtilen sıcaklık aralığının dışındaki sıcaklıklarda şarj etmek, aküye zarar verebilir ve yangın riskini artırır.

SERVİS

- Elektrikli aletlerinizin bakımını uzman bir tamirciye ve sadece aynı yedek parçaları kullanılarak yaptırın. Böyle yapılması, elektrikli alet güvenliğinin korunmasını sağlayacaktır.
- **Asla hasarlı akülere bakım-onarım yapmayın.** Akülerin bakımı sadece üretici veya yetkili servisler tarafından yapılmalıdır.

⚠ UYARI: Çalışma öncesinde çit içinde tel örgü gibi yabancı cisimlerin bulunup bulunmadığını kontrol edin. Sadece koruması doğru şekilde takılmış olan çit budama makinesini kullanın. Doğru koruması bulunmayan çit budama makinesinin kullanılması ciddi kişisel yaralanmalara neden olabilir!

ÇİT BUDAMA MAKİNESİ GÜVENLİK UYARILARI

- **Kötü hava koşullarında, özellikle de yıldırım riski olduğunda çit budama makinesini kullanmaktan kaçının.** Bu sayede yıldırım çarpması riskini azaltmış olursunuz.
- **Tüm güç kablolarını ve kordonları kesim alanından uzak tutun.** Güç kabloları veya kordonlar çit ya da çalılar arasına gizlenmiş olabilir ve bıçak tarafından yanlışlıkla kesilebilirler.
- **Bıçağı görünmeyen kablolar veya kendi kablosu ile temas edebileceği için budama makinesini sadece yalıtımlı tutma yüzeylerinden tutun.** "Elektrik akımlı" bir kabloya temas eden bıçaklar budama makinesinin metal kısımlarının da "elektrik akımlı" olmasına sebep olabilir ve çalışan kişinin çarpmasına neden olabilir.
- **Tüm vücut azalarını bıçaktan uzak tutun. Bıçaklar**

TR

PİLLE ÇALIŞAN ALETLERİNİN KULLANIMI VE BAKIMI

- **Sadece üretici tarafından belirtilen şarj cihazı ile şarj edin.** Tek tip aküye uygun olan bir şarj cihazı başka bir akü ile birlikte kullanıldığında yangın riski teşkil edebilir.
- **Elektrikli aletleri sadece özel olarak üretilmiş akülerle kullanın.** Başka akülerin kullanımı yaralanma ve yangın tehlikesi oluşturabilir.
- **Akülerin kullanımda olmadığı durumlarda, aküleri ataş, bozuk para, anahtar, çivi, vida veya pil kutupları arasında kısa devre yapabilecek diğer metal nesnelere uzak tutun.** Pil kutuplarının kısa devre edilmesi yangın veya yanıklara neden olabilir.

hareket halindeyken kesme malzemesini çıkarmayın veya kesilecek malzemeyi tutmayın. Bıçaklar güç kapatıldıktan sonra da dönmeye devam ederler. Çit budama makinesini çalıştırırken bir anlık dikkatsizlik, ciddi yaralanmalara neden olabilir.

- **Sıkışan malzemeyi temizlerken veya çit budama makinesine bakım yaparken, tüm güç düğmelerinin kapalı olduğundan ve bağlantısının kesildiğinden emin olun.** Sıkışan malzemeyi temizlerken veya bakım yaparken çit budama makinesinin beklenmedik şekilde çalıştırılması ciddi yaralanmalara neden olabilir.
- **Çit budama makinesini, bıçak durmuş konumdayken tutma kolundan taşıyın ve güç düğmesini açmamaya dikkat edin.** Çit budama makinesinin uygun şekilde taşınması, kazara çalıştırma ve sonuçta ortaya çıkan kişisel yaralanma riskini azaltır.
- **Çit budama makinesini taşıırken veya depolarken her zaman bıçak kılıfı kullanın.** Çit budama makinesinin düzgün taşınması bıçaklar nedeniyle oluşan yaralanma riskini azaltır.

ÇİM MAKASI İÇİN ÖZEL GÜVENLİK KURALLARI

Bıçaklar hareket halindeyken kesilen malzemeyi çıkarmayın veya kesilecek malzemeyi tutmayın.

- **Ellerinizi bıçaklardan uzak tutun.** Kötü hava koşullarında, özellikle de yıldırım riski olduğunda makineyi kullanmaktan kaçının.

ELEKTRİKLİ ALETLER İÇİN EK GENEL GÜVENLİK UYARILARI

- Sadece ürün kapatıldığında kırılanları alın ve aküyü çıkarın.
- Sadece aşağıda listelenen akü ve şarj cihazlarını kullanın:

AKÜ	ŞARJ CİHAZI
CBA0240	CCH0450E

- Ürün çalışırken kırılanları kavramaya veya çıkarmaya çalışmayın.
- Sadece ürün kapatıldığında kırılanları alın ve aküyü çıkarın.
- Ürünü kullanırken daima güvenli bir çalışma pozisyonunda olduğunuzdan emin olun. Merdiven kullanırken ve ürününüzü kullanırken daima bastığınız yerden emin olun.
- Ürünü aşırı yüklemeyin.
- Ürün anormal biçimde titreşmeye başlarsa derhal kontrol edin, Aşırı titreşim yaralanmaya neden olabilir.
- Bu ürün için mevcut bakım ve onarım talimatlarına uyun. Üründe herhangi bir modifikasyon yapmayın. Bakım ve onarım ile ilgili bilgiler bu kullanıcı kılavuzunda verilmiştir.

- Ürünü sadece gün ışığında veya iyi bir aydınlatma altında kullanın.
- Motoru sadece el ve ayaklar kesim cihazlarından uzakta olduğunda çalıştırın.
- Her zaman aküyü çıkarın.
 - ürünü gözetimsiz bırakacağınız zaman
 - bir tıkanıklığı gidermeden önce
 - kontrol etmeden, temizlemeden veya ürün üzerinde çalışmadan önce
 - yabancı bir cisme çarptıktan sonra
 - ürün ne zaman anormal titreşmeye başlarsa
- Kesme cihazından ellerde ve ayaklarda oluşabilecek yaralanmalara karşı dikkatli olun.
- Her zaman havalandırma deliklerinin artıklardan arı bir şekilde tutulmalarını sağlayın.
- Asla bu talimatlara aşına olmayan kişilerin veya çocukları ürünü kullanmasına izin vermeyin. Yerel yönetmelikler kullanıcının yaşını kısıtlayabilir.
- Ürünü insanlar, özellikle çocuklar, veya evcil hayvanlar yakında iken kesinlikle çalıştırmayın.
- Ürünü kullanırken her zaman göz koruması kullanın ve sağlam ayakkabılar giyin.
- Ürünü düzenli olarak kontrol edin ve bakımını yapın. Ürünün sadece yetkili bir kişi tarafından tamir edilmesini sağlayın.
- Kullanmadığınız zaman, ürünün çocukların ulaşamayacağı bir yerde saklayın.
- Sadece cihazla birlikte verilen aküyü kullanın.
- Besleme ve uzatma kablosunu kesme aksamından uzak tutun.
- Makineyi asla hasarlı koruyucu donanımla veya koruyucu donanım takılı değilken kullanmayın.
- Sadece üretici tarafından önerilen yedek parça ve aksesuarları kullanın
- Bu cihaz, gözetim altında olmadıkları veya güvenliklerinden sorumlu bir kişi tarafından cihazın kullanımı ile ilgili talimat almadıkları sürece zihinsel yetenekleri zayıf, fiziksel duyu kaybı veya tecrübe ve bilgi yetersizliği olan kişiler tarafından (çocuklar dahil) kullanılmak üzere tasarlanmamıştır. Çocukların cihazla oynamalarını sağlamak için gözetim altında tutulmaları gerekir.

⚠ UYARI: Bu makine çalışması sırasında bir elektromanyetik alan oluşturur. Bu alan bazı şartlar altında aktif veya pasif tıbbi implantlar ile çatışabilir. Ciddi veya ölümcül yaralanma riskini düşürmek için, tıbbi implantları olan kişilerin bu makineyi kullanmadan önce doktorlarına ve tıbbi implant üreticilerine danışmalarını tavsiye ederiz.

PİL/AKÜ ŞARJ CİHAZI GÜVENLİK UYARILARI

TR

- Akü şarj cihazını yağmur ve neme karşı koruyun. Akü şarj cihazına su sızması elektrik çarpması riskini artırır.
- Sadece üretici tarafından belirtilen şarj cihazı ile şarj edin. Akü için uygun olan şarj cihazı, başka bir akü ile kullanıldığında yangın riski oluşturabilir.
- Diğer aküleri şarj etmeyin. Akü şarj cihazı sadece listelenen voltaj aralığındaki lityum pilleri şarj etmek için uygundur. Aksi halde yangın ve patlama tehlikesi vardır.
- Aküyü temiz tutun. Kirlenme, elektrik çarpması tehlikesine neden olabilir.
- Her defasında kullanmadan önce akü şarj cihazını, kabloyu ve fişi kontrol edin. Hata tespit edildiğinde akü şarj cihazını kullanmayın. Akü şarj cihazını kendiniz açmayın ve sadece orijinal yedek parçalar kullanarak uzman personel tarafından tamir ettirin. Hasarlı akü şarj cihazları, kabloları ve fişleri elektrik çarpması riskini artırır.
- Akü şarj cihazını kolay tutuşabilecek yüzeylerde (ör. kağıt, kumaş vb.) veya yanıcı ortamlarda kullanmayın. Şarj sırasında akü şarj cihazının ısınması nedeniyle yangın tehlikesi vardır.
- Kötü şartlar altında pilden sıvı akışı olabilir; sıvı ile temas etmekten kaçınınız. Yanlışlıkla temas edilirse, etkilenen bölgeyi su ile yıkayın. Sıvı göze temas ederse, ayrıca tıbbi yardım alın. Aküden akan sıvı tahriş veya yanıklara neden olabilir.
- Aküyü kendiniz açmayın. Kısa devre tehlikesi vardır.
- Hte aküyü ısıya karşı koruyun, örn. sürekli güneş ışınlarına ve yangına karşı koruma da dahil olmak üzere. Patlama tehlikesi vardır.
- Akü terminallerini kısa devre etmeyin. Patlama tehlikesi vardır.
- Akünün hasar görmesi ve yanlış kullanılması halinde, buharlar yayılabilir. Şikâyet durumunda, temiz hava sağlayın ve bir doktora danışın. Buharlar solunum sisteminizi tahriş edebilir.

TR

BU TALİMATLARI SAKLAYIN!

TEKNİK ÖZELLİKLER

Model	Çim kesme	Çim çalı
Voltaj	12 V ---	12 V ---
Yüksüz Hız	2400 /min	2400 /min
Bıçak Uzunluğu	NA	20 cm
Kesme Kapasitesi	115 mm	8 mm
Ağırlık (akü hariç)	0,87 kg	0,95 kg

Ölçülen ses güç düzeyi L_{WA} $K=3$ dB(A)	81 dB(A)	81 dB(A)
Operatör konumundaki ses güç düzeyi L_{PA} $K=3$ dB(A)	70 dB(A)	73 dB(A)
Garanti edilen ses gücü düzeyi L_{WA} (2000/14/EC uyarınca)	84 dB(A)	84 dB(A)
Titreşim a_{bh} $K=1,5$ m/s ²	≤ 2,5 m/s ²	≤ 2,5 m/s ²

- Bildirilen toplam titreşim değeri standart test yöntemine uygun olarak ölçülmüştür ve bir cihazı diğer bir cihaz ile karşılaştırmak için kullanılabilir.
- Bildirilen toplam titreşim değeri ayrıca ön maruz kalma değerlendirilmesinde de kullanılabilir.

DİKKAT: Elektrikli aletin gerçek kullanımı sırasında meydana gelen titreşim emisyonu aletin kullanım şekline bağlı olarak bildirilen değerden farklı olabilir; Operatörü korumak için, kullanıcı gerçek kullanım koşullarında eldiven ve kulak koruması takmalıdır.

AMBALAJ LİSTESİ

PARÇAADI	MİKTAR
Makas	1
Siper	1
Kullanma kılavuzu	1
Çim makası bıçağı	1
Çit kesme bıçağı	1

AÇIKLAMA

ALETİNİZİ TANIYIN (Şek. A)

1. Tetik düğmesi
2. Kilit açma düğmesi
3. Güç Anahtarı
4. Siper
5. Bıçak hızlı serbest bırakma düğmesi
6. Çim makası bıçağı
7. Çit kesme bıçağı

MONTAJ

⚠ UYARI: Hasarlı veya eksik parça varsa, bu parçalar değiştirilinceye kadar ürünü çalıştırmayın. Bu ürünün hasarlı veya eksik parçalar ile kullanılması ciddi kişisel yaralanmalara yol açabilir.

⚠ UYARI: Ciddi kişisel yaralanmalara neden olabilen yanlışlıkla çalışmayı önlemek için, parçaları monte ederken aküyü mutlaka aletten çıkarın.

EKİN MONTE EDİLMESİ (Şek. B)

B-1	Çıkıntı
-----	---------

Alet iki değiştirilebilir eke sahiptir:

Çim kesme bıçağı, çit kesme bıçağı.

- 1) Aküyü çıkarın
- 2) Ekteki deliği alet üzerindeki çıkıntı ile hizalayın.
- 3) Aletteki çıkıntıyı ekteki deliğe sokun.
- 4) Eki yerine bastırın ve ekin yerine kilittendiğini gösteren sesli "tiklamayı" bekleyin.

ÇALIŞTIRMA

⚠ UYARI: Ürüne aşına olmanız sizi dikkatsiz yapmasın. İkinci dereceden bir dikkatsizliğin ciddi yaralanmalara neden olmak için yeterli olduğunu unutmayın.

⚠ UYARI: Daima yan siperleri olan göz koruması ve kulak koruması kullanın. Böyle yapılmaması sonucu gözlerinize fırlayan nesnelere ciddi kişisel yaralanmalara neden olabilir.

⚠ UYARI: Ciddi kişisel yaralanmalara neden olabilen yanlışlıkla çalışmayı önlemek için, parçaları monte ederken, ayar yaparken, temizlikten önce ve ürün kullanımında değilken daima aküyü aletten çıkarın.

⚠ UYARI: EGO™ tarafından önerilmeyen parça veya aksesuarları kullanmayın. Önerilmeyen parça veya aksesuarların kullanılması ciddi kişisel yaralanmalara neden olabilir.

Her kullanımdan önce ürünü inceleyerek hasarlı, eksik veya vida, somun, civata, kapak vb. gevşek parça olup olmadığını kontrol edin. Tüm bağlantı parçalarını ve kapakları düzgünce sıkın, bu ürünü eksik veya hasarlı parçalarla tamamlanmadan çalıştırmayın.

UYGULAMA

Bu ürünü, Ø8 mm'ye kadar çapa sahip dalları olan çitleri ve çalılıkları budamak için kullanabilirsiniz.

DİKKAT: Makine sadece belirtilen kullanım amacına uygun kullanılmalıdır. Diğer kullanım şekilleri hatalı kullanım olarak kabul edilir.

AKÜNÜN ŞARJ EDİLMESİ

Lütfen kapalı yerlerde şarj edin. Yalnızca aksesuar sayfasında listelenen akü şarj cihazlarını kullanın. Sadece bu akü şarj cihazları, elektrikli aletin lityum-iyon aküsüyle uyumludur.

Akü kısmen şarj olmuş halde sağlanır. Akünün tam kapasitede olmasını sağlayın ve elektrikli aletinizi ilk kez kullanmadan önce akünün şarj cihazında tamamen şarj olduğundan emin olun. Lityum iyon pil, servis ömrünü kısaltmaksızın herhangi bir zamanda şarj edilebilir. Şarj prosedürünü kesmek aküye zarar vermez.

⚠ UYARI: Makine otomatik olarak kapandıktan sonra tetik düğmesine basmaya devam etmeyin. Akü hasar görebilir.

Aküyü çıkarmak için, aküyü serbest bırakma düğmesine basın ve aküyü aşağı doğru çekin. Herhangi bir kuvvet uygulamayın.

Akü, sadece 5°C ila 40°C arasındaki bir sıcaklık aralığında şarj edilmesine izin veren bir NTC sıcaklık kontrolü ile donatılmıştır. Bu şekilde uzun bir batarya ömrü elde edilir.

Bertaraf için notları dikkate alınız.

AKÜ NASIL ŞARJ EDİLİR (Şek. C)

İlk kez kullanmadan önce, aküyü tamamen şarj edin.

- 1) Lityum-iyon aküyü doğru şarj cihazı ile şarj edin.
- 2) Şarj cihazını bir güç kaynağına bağlayın, kırmızı Arıza ışığı, yeşil Normal ışık ve turuncu Hızlı Güçlendirme ışığı bir saniye boyunca yanar ve sonra söner.
- 3) Aküdeki yükseltilmiş dişleri şarj cihazındaki yuva ile hizalayın.
- 4) Akü fişini tekrar şarj cihazına takın.
- 5) Şarj cihazı akü ile iletişim kurarak akünün durumunu değerlendirir.
- 6) Akü sıcaklığı 10°C ila 40°C arasında olduğunda ve akü önemli ölçüde tükendiğinde, QuickBoost düğmesi turuncu renkte yanar.
- 7) Akü yaklaşık %25 kapasite ile şarj edildiğinde, normal şarj durumunu göstermek için yeşil LED yanıp sönmeye başlayacaktır.
- 8) Akü şarj edilirken yeşil ışık yanıp sönmeye devam edecektir. Şarj tamamlandıktan sonra, şarj cihazındaki yeşil LED yanmaya devam edecektir. Titreşen kırmızı ışık, arızalı bir aküyü veya akü ile şarj cihazı arasında kötü bağlantı olduğunu gösterir.
- 9) Akü şarj cihazında bırakılırsa tamamen dolar, ancak aşırı şarj edilmez.

TR

AKÜNÜN TAKILMASI/ÇIKARILMASI (Şek. D)

İlk kullanımdan önce şarj edin.

Montaj

Aküdeki yükseltmiş dişi, alet sapındaki oluklarla hizalayın ve ardından aküyü sapa kaydırarak takın.

Sökme

Aküyü serbest bırakmak ve aküyü çıkarmak için akünün her iki tarafında bulunan akü serbest bırakma düğmelerine basın.

⚠ UYARI: Pil çıkarma düğmesine basarken daima ayaklarınızın durduğu yere, çocuklara veya evcil hayvanlara dikkat edin. Akü düşerse ciddi yaralanmaya neden olabilir. ASLA aküyü yüksek bir yerdekken çıkarmayın.

ALETİ ÇALIŞTIRMA/DURDURMA (Şek. E)

Çalıştırmak için

Aleti AÇIK konuma getirmek için, emniyet kilitleme düğmesini ileriye doğru itin ve AÇMA/KAPAMA tetik düğmesine basın.

Durdurmak için

Aleti kapatmak için açma/kapama tetik düğmesini serbest bırakın.

DİKKAT: Alet sadece AÇMA/KAPAMA tetik düğmesine basılarak açılmaz.

GÜÇ GÖSTERGESİ

Makas akünün şarj durumunu göstermek için bir güç göstergesi ile donatılmıştır.

Güç göst-eresi	Anlam
Parlak yeşil	Akü şarj kapasitesinin en az %50'sindedir
Parlak turuncu	Şarj kapasitesi %10 ile %50 arasındadır
Parlak kırmızı	Düşük pil

TR

ÇİT KESME ALETİNİN KULLANILMASI (Şek. F)

⚠ UYARI: Bıçağın elektrik kablosu veya hattına takılması/sıkışması durumunda BİÇAĞA DOKUNMAYIN! BİÇAK ELEKTRİKSEL OLARAK AKIM ALTINDA OLABİLİR VE ÇOK TEHLİKELİDİR. Çit budama makinesini yalıtımlı arka sapından tutmaya devam edin veya yere yatırın ve sizden uzak bir şekilde tutun. Bıçağı kablodan kurtarmaya çalışmadan önce hasarlı elektrik hattına giden elektrik beslemesini kesin. Bu uyarıya uyulmadığı takdirde, ciddi kişisel yaralanmalar veya ölüm tehlikesi söz konusudur.

⚠ UYARI: Ciddi kişisel yaralanmaları önlemek için ellerinizi bıçaklardan uzak tutun. Bıçaklar hareket halindeyken kesilen malzemeyi çıkarmayın veya kesilecek malzemeyi tutmayın. Sıkışan malzemeyi bıçaklardan çıkarırken bıçakların tamamen durmuş ve akünün çıkarılmış olduğundan emin olun. Makineyi havaya kaldırırsen veya tutarken kesim bıçaklarından veya kesim kenarlarından kavramayın.

⚠ UYARI: Her kullanımdan önce kesilecek alanı temizleyin. Kesim bıçağına takılabilecek ve ciddi kişisel yaralanmalara yol açabilecek kablo, dal, tel veya sicim vb. tüm nesnelere temizleyin.

⚠ UYARI: Yoğun çalılık içine daldırarak bir defada çok fazla budama yapmaktan kaçınınız. Böyle yapılması bıçakları engelleyip yavaşlatarak kesim verimini düşürür.

DİKKAT: Yeni filizleri budarken geniş bir süpürme hareketi yaparak dalların doğrudan kesim bıçağına beslenmesini sağlayın. Daha yaşlı dallar daha kalın köklere sahiptir ve kesme hareketi ile daha kolay kesilecektir. Geniş dalları budamak için el testeresi veya budama testeresi önerilir.

Yeni Büyüyenleri Kesme

Geniş, bıçak dişlerini dallardan besleyen kapsamlı bir hareket en etkilisidir. Bıçakların hareket yönünde hafif aşağıya eğilmesi en iyi kesim sonuçlarını sağlar. Bir savurma ile genellikle bıçak yolundaki tüm dallar kesilir.

Yoğun Çıkanları Kesme

Daha kalın dalları olan daha eski çıkanları kesmek için, bıçağı çıkanlardan geçirirken biraz ekstra basınç kullanın. Bu, bıçağı daha hızlı boşa çıkarır ve daha kalın dalların bıçak dişlerine beslenmesine yardımcı olur. Aleti, yalnızca kesme kenarlarının sadece bir kısmını kullanarak yoğun dallardan geçirin. Alet bu yoğun parçalarda duruyorsa derhal durun ve tetik düğmesini serbest bırakın.

ÇİM MAKASINI KULLANMA (Şek. G)

⚠ UYARI: Bu Kullanım Kılavuzundaki Güvenlik Talimatlarını dikkatlice okuduğunuzdan ve takip ettiğinizden emin olun.

- 1) Çim kesme bıçağını sadece çim ve yabancı otları kesmek için kullanın.
- 2) En iyi sonuç için, sadece kuru bir günde kesin. Ancak, çimlerdeki veya zemindeki su veya nem bu aletle elektrik çarpması tehlikesi yaratmaz.
- 3) Serbest elinizi bıçaktan uzak tutun ve kayma olmaması için sabit bir çalışma pozisyonunu koruyun. Dengesiz bir duruşla çalışma yapmayın.
- 4) Bıçağı, kesme hızını koruyacak bir hızda çime besleyin. Bıçak yavaşlarsa daha yavaş besleyin. Çimenlerdeki yabancı cisimlere dikkat edin.

BAKIM

⚠ UYARI: Bakım yaparken sadece aynı olan yedek parçaları kullanın. Diğer parçaların kullanılması tehlike oluşturabilir veya ürünün hasar görmesine neden olabilir. Güvenliği ve güvenilirliği sağlamak için, tüm onarım işlemleri yetkili bir servis teknisyeni tarafından gerçekleştirilmelidir.

⚠ UYARI: Ciddi kişisel yaralanmaları önlemek için, temizlik veya bakım işlemi gerçekleştirirken daima aküyü üründen çıkarın.

TEMİZLİK

- Yumuşak bir fırça kullanarak tüm hava girişlerindeki ve kesme bıçaklarındaki artıkları temizleyin.
- Zift ve diğer yapışkan artıkları çıkarmak için, bıçaklara reçineli solvent püskürtün. Motoru yavaşça çalıştırın, böylece solvent eşit olarak dağılmış olur.
- Yüzeyini kuru bir bezle temizleyin.

⚠ UYARI: Aletinizi temizlemek için asla su kullanmayın. Plastik parçaları temizlerken çözücü maddeler kullanmaktan kaçının. Çoğu plastik parça çeşitli ticari solventlerden zarar görebilir. Kir, toz, yağ, gres, vb. gidermek için temiz bez kullanın.

KESİM BİÇAĞININ BİLENMESİ

1. Akünün çit budama makinesinden çıkarın.
2. Bıçak tertibatını bir mengene ile sıkıştırın ve her bir bıçak dişinin açıkta kalan kesme yüzeyini bileyin. Olabildiği kadar az malzeme alın.
3. Çit kesme bıçağını/çim kesme bıçağını mengeneden çıkarın ve görünen diğer taraftaki bilenmemiş bıçağı ayarlayın. Tüm bıçak dişleri bileninceye kadar yukarıdaki prosedürleri tekrarlayın.

DİKKAT: Aletinizi kör veya hasar görmüş kesme bıçakları ile kullanmayın. Böyle yapılması aşırı yüklenmeye yol açarak tatmin edici olmayan kesim sonuçlarına neden olabilir.

BİÇAĞIN YAĞLANMASI

En iyi çalışma ve daha uzun bıçak ömrü için, her kullanımdan önce ve sonra aletin bıçağını hafif makine yağıyla yağlayın.

Aküyü çıkarın ve aleti düz bir yüzeye yerleştirin. Üst bıçağın kenarı boyunca yağ uygulayın.

DİKKAT: Uzun süre kullanılacaksa, kesim işlemi sırasında bıçağı yağlayın.

TAŞIMA VE DEPOLAMA

- Aleti depolamadan veya taşımadan önce daima siperi

bıçağa yerleştirin. Bıçağın keskin dişlerine karşı dikkatli olun.

- Aleti saklamadan önce tamamen temizleyin.
- Aleti çocukların ulaşamayacağı, kapalı ve kuru bir yerde saklayın.
- Bahçe kimyasalları ve eritici tuzlar gibi aşındırıcı maddelerden uzak tutun.

⚠ UYARI: Bıçaklar keskindir. Bıçak aksamı ile uğraşırken kaymaz, ağır hizmet tipi koruyucu eldiven giyin. Ellerinizi veya parmaklarınızı bıçakların arasında veya sıkışabilecekleri ya da kesilebilecekleri herhangi bir yere koymayın. ASLA bıçaklara dokunmayın ya da akü takılı iken üniteye bakım yapmayın.

Çevre koruması



Elektrikli cihazları, pil şarj cihazını ve pilleri/şarj edilebilir pilleri evsel atıklarla birlikte atmayın!

AB Yasası 2012/19/EU uyarınca, kullanılamaz durumdaki elektrikli ve elektronik cihazlar ve AB Yasası 2006/66/EC uyarınca, arızalı veya kullanılmış aküler/piller ayrı olarak toplanmalıdır.

Elektrikli cihazlar katı atık sahaları veya çöp toplama alanlarına atılırsa, yer altı sularına ve besin zincirine tehlikeli maddeler sızabilir, bu da sağlığınızın bozulmasına yol açabilir.



SORUN GİDERME

SORUN	SEBEP	ÇÖZÜM
Alet çalışmıyor	<ul style="list-style-type: none">■ Akü, alete takılı değil.■ Alet ve akü pil arasında elektrik teması yok.■ Akü boşalmış.	<ul style="list-style-type: none">■ Aküyü alete takın.■ Aküyü çıkarın, temas noktalarını kontrol edin ve aküyü yeniden takın.■ Aküyü şarj edin.
Motor aşırı ısınıyor	<ul style="list-style-type: none">■ Soğutma deliklerinin toz ve engellerden arınmış olduğundan emin olun	<ul style="list-style-type: none">■ Hava deliklerini temizleyin ve açın. Çalışma sırasında el ile örtmeyin

GARANTİ

EGO GARANTİ POLİTİKASI

EGO Garanti politikasına ilişkin tüm hüküm ve koşullar için, lütfen egopowerplus.eu adresindeki web sitemizi ziyaret edin.

TR

216

12 VOLT LİTYUM-İYON KABLOSUZ ÇİT BUDAMA MAKİNESİ — CHT2000E

LUGEGE KÕIKI JUHISEID!



LUGEGE JUHEND LÄBI JA PÜÜDKE SELLEST ARU SAADA

! HOIATUS: Ohutuse ja töökindluse tagamiseks tohivad seda seadet remontida ainult vastava kvalifikatsiooniga hooldustehnikud.

OHUTUSSÜMBOLID

Ohutussümbolite eesmärk on tõmmata teie tähelepanu võimalikele ohtudele. Ohutussümbolitele ja nende juures olevatele seletustele tuleb korralikult tähelepanu pöörata ja need endale selgeks teha. Ohutussümbolid iseenesest ei kõrvalda ohu olemasolu.

Nendega kaasnevad juhendid ja hoiatused ei asenda asjakohaseid õnnetuste vältimise meetmeid.

HOIATUS: Enne käesoleva seadme kasutamist lugege kindlasti läbi ja tehke endale selgeks kõik Kasutusjuhendis toodud ohutusjuhised, sh kõik ohutussümbolid nagu „OHT”, „HOIATUS”, ja „ETTEVAATUST”. Kui kõiki allpool loetletud juhiseid ei järgita, võib tagajärjeks olla elektrilöökk, tulekahju ja/või tõsised isikuvigastused.

SÜMBOLITE TÄHENDUSED

TURVATEATE SÜMBOL Tähistused OHT, HOIATUS, või ETTEVAATUST. Võidakse kasutada koos teiste sümbolite või piktograafidega.

! HOIATUS: Mis tahes elektriliste tööriistade kasutamine võib põhjustada võõrkehade paiskumist silma, mis võib põhjustada tõsiseid silmakahjustusi. Kandke elektriliste tööriistade kasutamise ajal alati külgkaitsetega kaitseprille ja vajadusel täielikku näokaitset. Soovitame kanda prillide peal laia vaatealaga kaitsemaski või tavalisi külgkaitsetega kaitseprille.

OHUTUSJUHISED

Sel lehel on kujutatud ja kirjeldatud ohutussümboliteid, mida võib käesolevalt tootelt leida. Enne, kui üritate masinat kokku panna ja kasutada, lugege, tehke omale selgeks ja järgige kõiki juhiseid.

	Ohutusteade	Viitab kehavigastuste ohule.
	Lugege kasutusjuhendit	Vigastuste ohu vähendamiseks peab kasutaja lugema kasutusjuhendit.
	Vältige seadme kokkupuudet vihmaga	Mitte kasutada vihma käes või jätta välitingimustesse vihmajärgi ajal.
	Kandke kaitseprille	Kandke selle toote kasutamise ajal alati kaitseprille või külgkaitsetega kaitseprille ja täielikku näokaitset.
	Hoidke käed ja jalad löökrist eemal	Ärge püüdke kunagi oma seadet ühe käega kasutada. Seadme üle kontrolli kaotamine võib kaasa tuua tõsise või eluohtliku vigastuse. Lõikevigastuste riski vähendamiseks hoidke käsi ja jalgu lõiketerast eemal. Ärge puudutage liikuvat lõiketerast kunagi oma käega või mõne muu kehaosaga.
	lõikevahendid liiguvad edasi ka pärast mootori väljalülitamist!	lõikevahendid liiguvad edasi ka pärast mootori väljalülitamist!
	Ärge laske kellelgi töö ajal enda lähedal seista!	Ärge laske kellelgi töö ajal enda lähedal seista!
	CE	Toode vastab rakendatavatele EÜ direktiividele.
	UKCA	See toode vastab asjakohastele UK seadustele.
	WEEE	Elektriseadmete jäätmeid ei tohi visata olmejäätmetesse. Viige heaks kiidetud taaskäitleja juurde.
	Ringlussevõtu sümbolid	Ärge visake akuplokke / patareidid olmeprügi hulka, tulle ega vette. Akud / patareid tuleks kokku koguda, ringlusse võtta või utiliseerida keskkonnasõbralikul viisil, kuna sisaldab liitium-iooni.

ET

V	volti	Pinge
A	amprit	Voolutugevus
Hz	hertsi	Sagedus (tsüklit sekundis)
W	vatti	Võimsus
min	minutit	Aeg
	vahelduvvool	Voolu tüüp
	alalisvool	Voolu tüüp või omadus
n_0	Tühikäigu kiirus	Tühikäigu pöörlemiskiirus
.../min	Minutis	Pööret minutis

ÜLDISED AKUGA ELEKTRITÖÖRIISTADE HOIATUSED

⚠ HOIATUS: Lugege läbi kõik elektritööriistaga kaasas olevad hoiatused, juhised, joonised ja andmed. Alltoodud juhiste eiramine võib põhjustada elektrilööki, tulekahju ja/või tõsiseid vigastusi.

Säilitage hoiatused ja juhised hilisemaks kasutuseks.

Hoiatuses kasutatud termin "elektritööriist" viitab aku jõul töötavale (juhtmeta) tööriistale.

TÖÖPIIRKONNA OHUTUS

- Tööpiirkond peab olema puhas ja hästi valgustatud. Segadus või valgustamata tööpiirkonnad suurendavad õnnetuste tõenäosust.
- Ärge kasutage elektritööriistu plahvatusohtlikes keskkondades, näiteks kergesti süttivate vedelike, gaaside või tolmu läheduses. Elektritööriistad tekitavad sädemeid, mis võivad süüdata tolmu või aurusid.
- Elektritööriistadega töötamisel hoidke lapsed ja kõrvalseisjad eemal. Tähelepanu hajumine võib põhjustada seadme üle kontrolli kaotamise.

ELEKTRILINE OHUTUS

- Ärge jätke elektrilisi tööriistu vihma kätte ega niisketesse tingimustesse. Vee sattumine elektrilise tööriista sisse suurendab elektrilöögi ohtu.

ISIKLIK OHUTUS

- Olge tähelepanelik, töötage hoolikalt ja kasutage tervet mõistust. Ärge kasutage mootoriga tööriista, kui olete väsinud, või rohtude, alkoholi või narkootikumide mõju all. Vaid hetkeline tähelepanematus mootoriga tööriista kasutamisel võib põhjustada raskeid kehavigastusi.
 - Kasutage isikukaitsevahendeid. Kandke alati silmakaitsevahendeid. Tootingumustele vastava kaitsevarustuse (nt tolumaski, mittelibisevate turvakingade, kiivri või kuulmiskaitsevahendite) kasutamine vahendab kehavigastuste ohtu.
 - Ennetage tööriista juhuslikku käivitumist. Enne seadme ühendamist akuplokiga, enne seadme kättevõtmist või kandmist veenduge, et lüliti on mitteaktiivses asendis. Elektritööriistade kandmine sõrme lülilit hoides või aktiivses olekus lülitiga põhjustab õnnetusi.
 - Enne tööriista sisselülitamist eemaldage sellelt reguleerimis- ja mutrivõtmed. Elektritööriista pöörleva osa külge unustatud võtmed vms tööriistad võivad põhjustada kehavigastusi.
 - Ärge küünitage liiga kaugemale. Töötage ainult kindlal maapinnal ja kohtades, kus pole ohtu tasakaalu kaotada. Nii säilitate ootamatutes olukordades elektritööriista üle parema kontrolli.
 - Riituge asjakohaselt. Ärge kandke avaraid rõivaid ega ehteid. Vältige oma juuste ja riiete kokkupuudet liikuvate osadega. Avarad rõivad, ehted ja pikad juuksed võivad liikuvate osade vahele kinni jääda.
 - Kui tootega on kaasas vahendid tolmutõrjumis- ja väljavõtuseadmete ühendamiseks, veenduge, et need seadmed on korralikult ühendatud ja korrektses kasutuses. Tolmutõrjumisseadmete kasutamine vähendab tolmutõrjumise ohtusid.
 - Kui seade on teile sagedase kasutamise tulemusel harjumuspäraseks saanud, ärge laske ennast lõdvaks ega ignoreerige tööriista kasutamise ohutusreegleid. Hooletuse tõttu võite saada tõsiseid vigastusi ka sekundi murdosa jooksul.
- ### AKUSEADMETE KASUTAMINE JA HOOLDUS
- Ärge rakendage elektritööriista kasutamisel jõudu. Kasutage konkreetseks tööks sobivat elektritööriista. Akuseade töötab paremini ja turvalisemalt, kui seda kasutada ettenähtud kiirusel.
 - Ärge kasutage tööriista, mida ei saa lülilit sisse ja välja lülitada. Elektrilised tööriistad, mille lülilit ei tööta, on ohtlikud ja tuleb parandada.

- Eemaldage akuplokk seadme küljest (kui see on eemaldatav) ja/või aktiveerige aku lahtihendamisest seadises enne, kui alustate ummistunud materjali eemaldamist, seadme kohandamist, tarvikute vahetamist, seadme puhastamist või selle hoiustamist. Selliste ohutusmeetmete rakendamisel vähendate elektritööriista juhusliku käivitamise võimalust.
- Tööriistu, mida te hetkel ei kasuta, hoidke lastele kättesaamatus kohas ning ärge lubage nendega töötada isikutel, kes pole tööriistade tööpõhimõtete ja käesoleva juhendiga tutvunud. Koolitamata isikute käes on elektrilised tööriistad ohtlikud.
- Hooldage ni i elektritööriistu kui tarvikuid. Kontrollige, et komponendid on korrektselt joondatud ja ükski osa ei ole paindunud ning jälgige ka muid aspekte, mis võiksid tööriista omadusi mõjutada. Kahjustuste leidmisel laske tööriist enne järgmist kasutust remontida. Halvasti hooldatud tööriistad ja tarvikud on paljude õnnetuste põhjuseks.
- Hoidke oma tööriistu teravate ja puhastena. Korralikult hooldatud ja teravate servadega lõikeservad ei paindu nii kergesti ja on lihtsamini juhitavad.
- Kasutage tööriista, selle lisakomponente, tööriistaosi jm vastavalt käesolevale juhendile, võttes arvesse töötingimusi ja teostatavat tööd. Tööriista mitte-eesmärgipärane kasutamine võib põhjustada ohtlikke olukordi.
- Hoidke käepidemed ja haardepinnad kuivad, puhtad ja vältige õli ja rasva sattumist seadmele. Libedad käepidemed ja haardepinnad võivad muuta seadme käsitsemise ohtlikuks ja/või põhjustada tööriista üle kontrolli kaotamise.
- Hoidke juhtmed seadme tööpiirkonnast eemale. Töö ajal võivad juhtmed varjatud olla ning te võite neid seadmega kogemata kahjustada.

AKUSEADMETE KASUTAMINE JA HOOLDUS

- Kasutage laadimiseks ainult tootja poolt ette nähtud laadijaid. Akulaadija, mis sobib teatud tüüpi akuplokkidele, võib põhjustada tulekahju ohtu, kui seda kasutada mõne teise akuplokkiga.
- Kasutage elektrilisi tööriistu ainult nende jaoks ette nähtud akuplokkidega. Mõne muu akuploki kasutamine võib põhjustada vigastuste ja tulekahju ohtu.
- Kui akut ei kasutata, hoidke seda eemal muudest metalletest nagu kirjaklambritest, müntidest, võtmetest, naeltest, kruvidest ja muudest väikestest metalletest, mis võivad klemmide vahel ühenduse luua. Aku klemmide lühihüendus võib põhjustada põletushaavu ja tulekahju ohtu.
- Valedes tingimustes kasutamisel võib akut vedelikku välja tulla; vältige kokkupuudet sellega. Kokkupuute tekkimisel loputage veega. Kui vedelik satub silma, pöörduge lisaks ka arsti poole. Akust väljuvat vedelikku võib põhjustada ärritust või põletusi.
- Ärge kasutage kahjustunud või modifitseeritud akuplokki või tööriista. Kahjustunud või modifitseeritud akut võivad toimida ettearvamatu, mille tagajärjeks võivad olla tulekahju, plahvatus või vigastuste oht.
- Vältige akuploki või tööriista kokkupuudet tule või liiga kõrge temperatuuriga. Kokkupuude lahtise tule või temperatuuriga üle 130 °C võib põhjustada plahvatuset.
- Järgige kõiki laadimisjuhiseid ja ärge laadige akuplokki või tööriista vale temperatuuri juures (vt. juhised). Valesti või valel temperatuuril laadimine võib kahjustada akut ja suurendada tulekahju ohtu.

HOOLDUS

- Laske oma akutööriista hooldada kvalifitseeritud remonditehnikul, kes kasutab ainult identseid originaalvaruosi. See tagab akuploki ohutuse säilimise.
- Ärge kunagi hooldage kahjustunud akuplokke. Akuplokkide hooldust võib teostada ainult tootja või volitatud teeninduskeskus.

⚠ HOIATUS: Enne töö alustamist veenduge, et hekis pole võõrkehki (nt võrkaia tükke). Kasutage ainult hekitrimmerit, mille turvakate on korrektselt paigaldatud. Ilma korrektselt paigaldatud turvakatteta trimmeri kasutamine võib põhjustada raskeid vigastusi!

HEKITRIMMERI TURVAHOIATUSED

- Ärge kasutage hekilõikurit halva ilmaga, eriti äikese ohu korral. Niiviisi vähendate pikselöögi saamise ohtu.
- Hoidke kõik toitejuhtmed ja kaablid lõiketerade tööpiirkonnast eemal. Töö ajal võivad juhtmed või kaablid olla heki- või pöösaokste varjus ning te võite need kogemata läbi lõigata.
- Hoidke hekilõikurit ainult isoleeritud käepidemetest, sest lõiketera võib puutuda kokku peidetud juhtmete või seadme juhtmega. Voolu all olevate juhtmetega kokku puutuvad lõiketerad võivad hekilõikuri metallosad voolu alla viia ning kasutaja võib saada elektrilöögi.
- Hoidke kõik kehaosad lõiketerast eemal. Ärge eemaldage lõigatud tükke ega hoidke lõigatavat objekti, kui terad liiguvad. Lõiketerad jätkavad

ET

liikumist ka pärast väljalülitamist. Isegi hetkeline tähelepanematus hekitrimmeri kasutamise ajal võib põhjustada tõsiseid vigastusi.

- **Ummistunud materjali eemaldamisel või hekitrimmeri hooldamisel veenduge, et kõik toitelülitid oleks väljalülitatud asendis ning toitejuhe oleks lahti ühendatud.** Hekilõikuri ootamatu käivitumine kinnikiilunud materjali eemaldamisel või seadme hooldamisel võib põhjustada raskeid vigastusi.
- **Kandke hekilõikurit käepidemest nii, et lõiketerad on peatunud ja jälgides, et te ei puutu toitelülitit.** Hekilõikuri õige kandmine vähendab seadme juhusliku käivitumise ja terade liikumisest tulenevat isikuvigastuste ohtu.
- **Hekilõikuri transpordi või hoiustamise ajaks tuleb alati kasutada lõiketera katet.** Hekilõikuri korrektne kasutamine vähendab lõiketerade tekitatavate vigastuste ohtu.

ERIOHUTUSREEGLID MURUKÄÄRIDE JAOKS

Ärge üritage eemaldada lõigatud tükke ega hoida lõigatavat objekti, kui terad liiguvad.

- **Hoidke käed teradest eemal.** Vältige seadme kasutamist halva ilmaga, eriti äikese ohu korral.

TÄIENDAVAD ÜLDISED MOOTORIGA TÖÖRIISTADE HOIATUSED

- Eemaldage lõigatud materjal alles siis, kui seade on välja lülitatud ja akuplokk on eemaldatud.
- Kasutage ainult järgnevalt nimetatud akuplokke ja laadijaid:

AKUPLOKK	LAADIJA
CBA0240	CCH0450E

- Ärge püüdke haarata või eemaldada lõigatud materjali, kui seade alles töötab.
- Eemaldage lõigatud materjal alles siis, kui seade on välja lülitatud ja akuplokk on eemaldatud.
- Seadmega töötamisel tagage alati ohutu ja turvaline tööasend. Astmetel ja redelitel seadmega töötades tagage alati kindel jalgealune.
- Vältige seadme ülekoormust.
- Kontrollige seadet koht, kui see hakkab ebanormaalselt vibreerima. Liigne vibreerimine võib põhjustada vigastusi.
- Järgige seadme hooldus- ja remondijuhiseid. Ärge kunagi kohandage toodet. Teave seadme hooldamise ja remontimise kohta on esitatud käesolevas kasutusjuhendis.

- Kasutage toodet ainult päevasel ajal või hea kunstliku valgustusega.
- Mootori sisselülitamisel hoidke käed ja jalad lõikeseadistest eemal.
- Eemaldage alati akuplokk
 - enne toote järelevalveta jätmist,
 - enne ummistuse puhastamist,
 - enne toote kontrollimist, puhastamist või selle kallal töötamist,
 - pärast kokkupuudet võõrkehaga,
 - kui seade hakkab ebanormaalselt vibreerima.
- Jälgige, et lõikeseadised ei vigastaks teie käsi või jalgu.
- Jälgige, et ventilatsioonivad oleksid kogu aeg puhtad.
- Ärge kunagi lubage seadet kasutada lastel ega inimestel, kes pole tutvunud käesoleva juhendiga. Kohalikud seadused võivad seada seadme kasutajatele vanusepiiranguid.
- Ärge kunagi kasutage seadet teiste inimeste (eriti laste) või loomade läheduses.
- Töö ajal kasutage alati silmade kaitsevahendeid ja tugevaid jalanõusid.
- Kontrollige ja hooldage seadet regulaarselt. Laske seadet remontida ainult volitatud remonditökojas.
- Kui seadet ei kasutata, hoidke seda lastele kättesaamatus kohas.
- Kasutage ainult sellele tootele ette nähtud akuplokki.
- Hoidke toitejuhe ja pikendusjuhtmed lõikevahenditest eemal.
- Ärge kasutage seadet, mille kaitsepiirid või -katted on kahjustatud või puuduvad.
- Kasutage ainult tootja soovitatud varuosi ja tarvikuid.
- Seadet ei tohi kasutada vähenenud füüsiliste, sensoorsete või vaimsete võimetega või väheste kogemuste ja teadmistega isikud (sh. lapsed), välja arvatud juhul, kui nende turvalisuse eest vastutav isik on taganud piisava järelevalve ja juhendamise vastava seadme kasutamise kohta. Lastele tuleb õpetada, et nad ei tohi seadmega mängida.

⚠ HOIATUS: See seade tekitab töötamise ajal elektromagnetilise välja. Mõningatel juhtudel võib see väli häirida aktiivseid või passiivseid meditsiinilisi implantaate. Tõsiste või surmavate vigastuste ennetamiseks soovime meditsiiniliste implantaatidega isikutel enne seadmega töötamist oma arsti ja meditsiinilise implantaadi tootjaga konsulteerida.

ET

AKU/AKULAADIJA OHUTUSJUHISED/HOIATUSED

- Kaitske akulaadijat vihma ja niiskuse eest. Vee sattumine akulaadijasse suurendab elektrilöögi ohtu.
- Kasutage laadimiseks ainult tootja poolt ette nähtud laadijaid. Akulaadija, mis sobib teatud tüüpi akuplokile, võib põhjustada tulekahju ohtu, kui seda kasutada mõne teise akuplokiga.
- Ärge laadige sellega teisi akusid. Akulaadija sobib ainult esitatud pingevahemikku jäävate liitiumioonakude laadimiseks. Vastasel juhul esineb tulekahju ja plahvatus oht.
- Hoidke aku puhtana. Saastumine võib tekitada elektrilöögi ohtu.
- Kontrollige akulaadijat, kaablit ja pistikut enne iga kasutuskorda. Ärge kasutage akulaadijat, kui avastate sellel defekte. Ärge avage akulaadijat ning laske seda remontida ainult originaalvaruosi kasutaval volitatud ja pädeval isikul. Kahjustatud akulaadijad, juhtmed ja pistikud suurendavad elektrilöögi ohtu.
- Ärge kasutage akulaadijat kergesti süttival pindadel (nt. paber, tekstiil, jne) või plahvatusohtlikus keskkonnas. Akulaadija kuumenemise tõttu laadimise ajal esineb tulekahju oht.
- Rasketes tingimustes võib akust erituda akuvedelikke; vältige kokkupuudet. Kokkupuute tekkimisel loputage veega. Kui vedelik satub silma, pöörduge lisaks ka arsti poole. Akust väljuv vedelik võib põhjustada ärritust või põletusi.
- Ärge avage akut. Lühise oht!
- Kaitske akut kuumuse, k.a. otsese päikesevalguse ja tule eest. Plahvatus oht.
- Ärge lühistage akut. Plahvatus oht.
- Aku kahjustumise ja vale kasutamise korral võib erituda suitsu. Kaebuste esinemisel viige kannatanu värske õhu kätte ja pöörduge arsti poole. Suits võib ärritada hingamissüsteemi.

HOIDKE SEE KASUTUSJUHE ALLES!

SPETSIFIKATSIOONID

Mudel	Rohu lõikamine	Rohu põõsastik
Pinge	12 V ---	12 V ---
Tühikäigu kiirus	2400 /min	2400 /min
Tera pikkus	NA	20 cm
Lõikevõimsus	115 mm	8 mm
Mass (ilma akuplokita)	0,87 kg	0,95 kg
Möödetud helirõhu tase L_{WA} $K=3$ dB(A)	81 dB(A)	81 dB(A)
Helirõhk seadme tööasendis L_{PA} $K=3$ dB(A)	70 dB(A)	73 dB(A)
Garanteeritud helirõhk L_{WA} (vastavalt 2000/14/EÜ)	84 dB(A)	84 dB(A)
Vibratsioon a_h $K=1,5$ m/s ²	≤ 2,5 m/s ²	≤ 2,5 m/s ²

- Ametlik vibratsioonitaseme näit on möödetud standardsete testmeetodite kohaselt ja seda võidakse kasutada erinevate tööriistade võrdlemiseks.
- Ametlikku vibratsioonitaseme näitu võib kasutada ka algse kokkupuutehinna andmiseks.

MÄRKUS: Tegelikul kasutamisel tekki vibratsioonitase või ametlikult märgitud erineb; turvalisuse eesmärgil peaks seadme kasutaja kandma kindaid ja kuulmiskaitsmeid.

PAKENDI LOEND

OSA NIMI	KOGUS
Käärid	1
Kate	1
Kasutusjuhend	1
Murukääride lõiketera	1
Hekilõikuri tera	1

ET

KIRJELDUS

TUNNE OMA tööriista (Joon. A)

1. Päästik
2. Lukustusnupp
3. Toite märgutuli
4. Kate
5. Tera kiirvabastusnupp

6. Murukäärde löiketera

7. Hekilöikuri tera

KOKKUPANEK

⚠ HOIATUS: Kui mõni osa on kahjustatud või puudub, ärge kasutage seadet enne, kui see osa on parandatud. Kasutades kahjustatud või vajalike komponentideta seadet, võite saada raskeid vigastusi.

⚠ HOIATUS: Raskeid vigastusi põhjustada võiva juhusliku käivitumise vältimiseks eemaldage seadmeosade kokkupaneku ajaks alati akuplokk.

Lisatarviku PAIGALDAMINE (Joon. B)

B-1	Sakk
-----	------

Tööriistal on kaks vahetatavat lisatarvikut: murukäärde löiketera, hekilöikuri tera.

- 1) Eemaldage akuplokk
- 2) Joondage lisatarviku ava tööriista sakiga.
- 3) Pange tööriista sakk lisatarvikus olevasse avasse.
- 4) Vajutage lisatarvik oma kohale ja jälgige, et kostub klõpsatus, mis viitab lisatarviku korrektsele lukustumisele.

KASUTAMINE

⚠ HOIATUS: Ärge muutuge toodet tundma õppides hooletuks. Pidage meeles, et raskeid vigastusi põhjustavaks õnnetuseks piisab ka sekundi murdosa pikkusest tähelepanematuses.

⚠ HOIATUS: Kasutage alati küljekaitsmetega silmakaitsmeid ja kuulmiskaitsmeid. Vastasel korral võib teile midagi silma lennata ja võite saada ka muud laadi raskeid vigastusi.

⚠ HOIATUS: Raskeid vigastusi põhjustada võiva juhusliku käivitumise vältimiseks eemaldage alati akuplokk enne seadme kokkupanemist, reguleerimist, puhastamist või kui seade ei ole kasutuses.

⚠ HOIATUS: Ärge kasutage lisaseadmeid või -tarvikuid, mida EGO™ pole soovitanud. Mittesoovituslike lisaseadmete või -tarvikute kasutamine võib põhjustada raskeid kehavigastusi.

Enne igakordset kasutamist kontrollige, et seadmel poleks kahjustatud, puuduvaid ega lahtiseid detaile, kruvisid, mutreid, polte jm. Tugevdage kõik kinnitused ja ärge kasutage seadet kuni kõik puuduvad või kahjustatud osad on asendatud.

RAKENDUS

Seda toodet võib kasutada niisuguuste hekkide, pöösaste ja pöösastike pügamiseks, mille okste diameeter on väiksem kui Ø8 mm.

MÄRKUS: Seadet tohib kasutada vaid käesolevas juhendis lubatud eesmärgil. Igasugust muud kasutust loetakse väärkasutuseks.

AKU LAADIMINE

Laadige akut siseruumides. Kasutage ainult tarvikute nimekirjas loetletud akulaadijaid. Ainult need akulaadijad on elektritööriista liitiumioonaku laadimiseks ette nähtud.

Aku tarnitakse osaliselt laetuna. Aku täieliku mahutavuse tagamiseks laadige aku laadija abil täis enne elektritööriista esmakordset kasutamist. Liitiumioonakut võib laadida igal ajal selle kasuliku eluiga lühendamata. Laadimisprotsessi katkestamine ei kahjusta akut.

⚠ HOIATUS: Ärge hoidke päästikut all pärast seda, kui seade on automaatselt välja lülitatud. Aku võib kahjustuda.

Aku eemaldamiseks vajutage aku vabastusnuppu ja tõmmake akut allapoole. Ärge rakendage jõudu.

Aku on varustatud NTC temperatuurikontrolli seadisega, mis võimaldab laadida akut temperatuurivahemikus 5°C kuni 40°C. Sellisel viisil saavutatakse aku pikk tööiga.

Järgige kõrvaldamise juhiseid.

KUIDAS AKUPLOKKI LAADIDA (Joon. C)

Enne esmakordset kasutamist laadige akuplokk täiesti täis.

- 1) Laadige liitiumioonakuakuplokki selleks ettenähtud laadijaga.
- 2) Ühendage laadija toiteallikaga, üheks sekundiks süttivad punane defekti märgutuli, roheline tavaoleku märgutuli ja oranž Quick Boost märgutuli; seejärel need kustuvad.
- 3) Joondage akuploki sakid laadija avaga.
- 4) Pange akuplokk laadijasse.
- 5) Laadija suhtleb akuplokiga, et hinnata akuploki laetust.
- 6) Kui akuploki temperatuur on vahemikus 10°C kuni 40°C ning aku on väga tühi, siis süttib Quick Boost nupu oranž märgutuli.
- 7) Kui aku on laetud umbes 25% mahutavuseni, hakkab vilkuma roheline LED märgutuli, mis näitab tavarežiimis laadimist.
- 8) Akuploki laadimise ajal jääb roheline märgutuli vilkuma. Laadimise lõppemisel jääb laadija roheline LED märgutuli põlema. Vilkuv punane märgutuli viitab defektsele akule või aku ja laadija kehvale ühendusele.

ET

- 9) Kui jätate akuploki laadijasse, laetakse see täielikult, aga ülelaadimist ei toimu.

AKUPLOKI PAIGALDAMINE/EEMALDAMINE

(Joon. D)

Laadige enne esimest kasutamist.

Paigaldamiseks

Joondage akuploki sakid tööriista käepideme soontega ning paigaldage akuplokk, libistades selle käepidemesse.

Eemaldamiseks

Vajutage akuploki mõlemal küljel asuvaid aku vabastusnuppe, vabastage akuplokk ja tõmmake see välja.

⚠ HOIATUS: Akuvabastusnupu vajutades jälgige alati oma jalgade ning läheduses viibivate laste ja loomade asukohaga. Akuploki kukkumine võib põhjustada raskeid vigastusi. Akuploki ei tohi eemaldada kõrges kohas tõotades.

TÖÖRIISTA KÄIVITAMINE/PEATAMINE (Joon. E)

Käivitamine

Tööriista sisselülitamiseks lükake lukustusnupu ettepoole ja vajutage päästikut (ON/OFF).

Peatamine:

Tööriista väljalülitamiseks vabastage päästik.

MÄRKUS: Tööriista ei saa sisse lülitada ainult päästikule (ON/OFF) vajutamisega.

TOITE MÄRGUTULI

Käärid on varustatud toite märgutulega, mis näitab akuploki laetuse taset.

Power Indicator	Tähendab, et:
Pöleb roheliselt	Aku on laetud vähemalt 50% ulatuses laadimisvõimekusest
Pöleb oranžilt	Aku laetuse tase jääb vahemikku 10% kuni 50%
Pöleb punaselt	Aku on tühjenemas

HEKILÕIKURI KASUTAMINE (Joon. F)

⚠ HOIATUS: Kui tera vahele jääb elektrijuhe või -traat, **ÄRGE PUUDUTAGE TERA! TERA VÕIB OLLA VOOLU ALL JA VÄGA OHTLIK.** Hoidke hekilõikurit endiselt isoleeritud käepidemest või pange see maha ja nihutage ettevaatlikult endast eemale. Enne kui üritate juhett või traati tera ümber ära võtta, lülitage elekter välja. Selle nõude eiramine võib põhjustada raskeid või surmavaid vigastusi.

⚠ HOIATUS: Raskete vigastuste vältimiseks ärge pange käsi terade lähedale. Ärge üritage eemaldada lõigatud tükke ega hoida lõigatavat objekti, kui terad liiguvad. Enne kui hakkate terade ümber kinni jäänud tükke eemaldama, veenduge, et terad on lõplikult seiskunud ja akuplokk on eemaldatud. Seadet kandes või kätte võttes ärge hoidke kinni lõiketeradest.

⚠ HOIATUS: Enne töö alustamist puhastage tööpiirkond võõrkehast. Eemaldage kõik ülellingsed objektid, mis võivad lõiketerade vahele kinni jääda ja raskeid vigastusi põhjustada (nt juhtmed, lambid, traadid, nõõrid jn).

⚠ HOIATUS: Ärge üritage korraka väga suurt tükki lõigata ega läbi tiheda pöösastiku liikuda. Nii võite terasid painutada või aeglustada ja vähendada lõikeprotsessi tõhusust.

⚠ HOIATUS: Noorte taimede puhul on soovitatav kasutada otse lõiketera suunas kasvavate tüvede lõikamisel laia haaret. Vanemate taimete puhul on paksemate tüvede lõikamiseks hea kasutada saagimisliigutust. Jämedate tüvede lõikamiseks on soovitatav kasutada esmalt käsisaagi või laasimissaagi.

Uute kasvude lõikamine

Lõiketera okstest läbi saamiseks on kõige efektiivsem lai, pühkiv liigutus. Parima lõiketulemuse saate, kui kallutate lõiketera veidi liikumissuunas. Üks pühkiv liigutus lõikab tavaliselt kõik tera teele jäävad oksad.

Paksemate kasvude lõikamine

Paksemad oksid sisaldavad vanemate kasvude lõikamiseks rakendage lõiketera kasvudest läbi liigutamisel survet. See vabastab tera kiiremini ja aitab paksemad oksid lõiketera hammaste ette sööta. Liigutage tööriista aeglaselt läbi paksemate okste, kasutades selleks ainult osa lõiketerast. Kui tööriist jääb paksemate okste puhul kinni, peatage seade koheselt ja vabastage päästik.

MURUKÄÄRIDE KASUTAMINE (Joon. G)

⚠ HOIATUS: Lugege hoolikalt ja järgige kasutusjuhendis toodud ohutusjuhiseid.

- 1) Kasutage murukäärde lõiketera ainult muru ja umbrohu lõikamiseks.
- 2) Parimate tulemuste saavutamiseks lõigake ainult kuival päeval. Aga selle tööriista puhul ei tekitata murul või maapinnal olev vesi või niiskus elektrilöögi ohtu.
- 3) Hoidke oma käed lõiketerast eemal ja hoidke stabiilset tööasendit ning jälgige, et te ei libastuks. Ärge küünitage liiga kaugele.
- 4) Liigutage lõiketera murul sellisel kiirusel, mis võimaldab lõikekiirust säilitada. Kui lõiketera hakkab aeglustuma, siis vähendage liigutuste kiirust. Jälgige, et murus ei oleks võõrkehi.

ET

HOOLDUS

⚠ HOIATUS: Remontimisel kasutage vaid originaalvaruosi. Mis tahes muude osade kasutamine võib põhjustada ohtlikke olukordi või seadet vigastada. Ohutuse ja töökindluse tagamiseks tohivad seda seadet remontida ainult vastava kvalifikatsiooniga hooldustehnikud.

⚠ HOIATUS: Raskete kehavigastuste vältimiseks tuleb seadme puhastamise või hooldamise ajaks alati akuplokk eemaldada.

PUHASTAMINE

- Öhu sissevõtuavadel ja lõiketeralt mustuse eemaldamiseks kasutage pehmet harja.
- Vaigu ja muude kleepuvate ainete eemaldamiseks lahustage terale vaigu lahustit. Käivitage mootor hetkeks, et lahusti ühtlaselt laiali laotuks
- Pühkige seadme pind kuiva lapiga puhtaks.

⚠ HOIATUS: Ärge kunagi kasutage seadme puhastamiseks vett. Vältige plastosade puhastamisel lahustite kasutamist. Enamik plastmasse lagunevad kaubanduslike lahustite toimele kergesti. Kasutage mustuse, tolmu, õli, määrete jms eemaldamiseks puhtaid riidest lappe.

LÕIKETERA TERITAMINE

1. Eemaldage akuplokk hekilõikuri küljest.
2. Kinnitage tera pihtide vahele ja viilige kõigi tera hammaste välimised lõikepinnad. Eemaldage nii vähe materjali kui võimalik.
3. Eemaldage hekilõikur/murukäärid kruustangide vahelt ja reguleerige tera nii, et teritamata osa jääks katmata. Korrake ülalkirjeldatud toiminguid, kuni kõik terad on teritatud.

MÄRKUS: Ärge kasutage tööriista, kui selle lõiketerad on kulunud või kahjustunud. See võib põhjustada ülekoormust ja lõiketulemused ei ole rahuldavad.

ET

TERA MÄÄRIMINE

Parimate töötulemuste saavutamiseks ja tera eluea pikendamiseks määrige tööriista tera kerge masinaõliga enne ja pärast iga kasutuskorda.

Eemaldage akuplokk ja asetage tööriist tasasele pinnale. Kandke õli ülemise tera servale.

MÄRKUS: Pikemate tööde puhul õlitage tera ka töö käigus.

TRANSPORTIMINE JA HOIUSTAMINE

- Enne tööriista hoiustamist või transportimist paigaldage alati terale kaitsekate. Olge ettevaatlikud ja vältige tera teravaid hambaid.
- Enne tööriista hoiustamist puhastage see hoolikalt.
- Hoidke tööriista sisetingimustes, kuivas ja lastele kättesaamatus kohas.
- Hoidke trimmerit eemal korrodeerivatest ainetest (nt aiakemikaalid ja jääsulatussoolad).

⚠ HOIATUS: Terad on teravad. Terade käsitlemisel kandke tugevast mittelibisevast materjalist töökindaid. Ärge asetage oma käsi ega sõrmi terade vahele või muusse kohta, kus on oht, et need võivad kinni jääda või võidakse maha lõigata. Enne kui terasid puudutate või hooldate, tuleb ALATI akuplokk eemaldada.

Keskonnakaitse



Ärge visake elektriseadmeid, akulaadijat ega patareisid / akusid olmeprügi hulka!

Vastavalt Euroopa Liidu eriaruandele nr 2012/19/EL tuleb elektri- ja elektroonikaseadmed, mis pole enam kasutatavad, ning, vastavalt direktiivile 2006/66/EÜ, ka defektsed või kasutatud akuplokkid / patareisid, eraldi kokku koguda.

Kui elektriseadmed maetakse maa sisse või viiakse prügimäele, võivad ohtlikud ained põhjavette lekkida ja toiduahelasse sattuda ning kahjustada teie tervist ja heaolu.



TÖRKEOTSING

PROBLEEM	PÕHJUS	LAHENDUS
Tööriist ei tööta	<ul style="list-style-type: none">■ Akuplokk pole tööriistaga ühendatud.■ Tööriista ja aku vahel puudub elektriline ühendus.■ Akuplokk on tühi.	<ul style="list-style-type: none">■ Kinnitage akuplokk tööriista külge.■ Eemaldage aku, kontrollige ühendusi ja paigaldage akuplokk tagasi.■ Laadige akuplokk.
Mootori ülekuumenemine	<ul style="list-style-type: none">■ Veenduge, et jahutusavad ei ole tolmu ja võõrkehi.	<ul style="list-style-type: none">■ Puhastage ja vabastage ventilatsioonivad. Ärge katke neid seadmega töötamise ajal käega

GARANTII

EGO GARANTIIPÕHIMÕTTED

Täielikud EGO garantiitingimused leiate veebilehelt egopowerplus.eu.

ET

ПРОЧИТАЙТЕ ВСІ ІНСТРУКЦІЇ!



ОЗНАЙОМТЕСЯ З ІНСТРУКЦІЄЮ

⚠ ПОПЕРЕДЖЕННЯ. Для гарантування безпеки та надійності всі роботи з ремонту та заміни повинен проводити кваліфікований технічний спеціаліст.

СИМВОЛИ, ЩО СТОСУЮТЬСЯ БЕЗПЕКИ

Мета символів, пов'язаних із безпекою, – привертнути вашу увагу до можливих небезпек. Символи безпеки та їхнє пояснення заслуговують на вашу пильну увагу та розуміння. Символи попереджень самі по собі не усувають будь-якої небезпеки.

Інструкції та попередження, які вони надають, не замінюють належних заходів щодо запобігання аваріям.

⚠ ПОПЕРЕДЖЕННЯ. Перш ніж користуватися цим інструментом, обов'язково ознайомтеся з усіма інструкціями з безпеки, наведеними в цьому посібнику користувача, зокрема з усіма символами попереджень, такими як «**НЕБЕЗПЕКА**», «**ПОПЕРЕДЖЕННЯ**» та «**ЗАСТЕРЕЖЕННЯ**». Недотримання наведених нижче вказівок може спричинити ураження електричним струмом, пожежу та/або серйозні травми.

ЗНАЧЕННЯ СИМВОЛУ

СИМВОЛ ПОПЕРЕДЖЕННЯ ЩОДО БЕЗПЕКИ: Вказує на **НЕБЕЗПЕКУ**, **ПОПЕРЕДЖЕННЯ** або **ЗАСТЕРЕЖЕННЯ**. Може використовуватися разом з іншими символами або піктограмами.

⚠ ПОПЕРЕДЖЕННЯ. Використання будь-яких електроінструментів може призвести до потраплення сторонніх предметів в очі, що може спричинити серйозне пошкодження очей. Перед початком експлуатації електроінструмента завжди надягайте закриті захисні окуляри або відкриті захисні окуляри з бічними щитами та, якщо потрібно, повнопрофільну захисну маску. Ми рекомендуємо захисну маску широкого розміру для використання поверх окулярів або стандартні відкриті захисні окуляри з бічними щитами.

ВКАЗІВКИ З ТЕХНІКИ БЕЗПЕКИ

На цій сторінці зображено та описано символи, пов'язані з безпекою, які можуть відобразитися на цьому виробі. Перш ніж намагатися зібрати та експлуатувати його, ознайомтеся з усіма інструкціями на інструменті та дотримуйтесь їх.

	Попередження щодо безпеки	Вказує на потенційну небезпеку травмування.
	Прочитайте посібник користувача	З метою зменшення ризику отримання травм користувач повинен прочитати посібник з експлуатації.
	Не залишайте під дощем	Не використовуйте цей пристрій у дощ і не залишайте його в дощ надворі.
	Надягайте захисні окуляри	Працюючи з цим виробом, завжди носіть закриті захисні окуляри чи відкриті захисні окуляри з бічними щитами або повнопрофільну захисну маску.
	Тримайте руки та ноги подалі від ріжучого інструмента.	Ніколи не намагайтеся керувати електроінструментом однією рукою. Втрата контролю над електроінструментом призведе до серйозного або смертельного травмування. Щоб зменшити ризик травмування, тримайте руки та ноги подалі від ріжучого інструмента. Ніколи не наближайте рухомий ріжучий інструмент до рук або до будь-якої іншої частини тіла.
	ріжучі засоби продовжують працювати після вимкнення мотора!	ріжучі засоби продовжують працювати після вимкнення мотора!
	Тримайте сторонніх подалі!	Тримайте сторонніх подалі!
	CE	Цей виріб відповідає чинним директивам ЄС.
	UKCA	Цей продукт відповідає чинному законодавству Великобританії.
	WEEE	Відходи електричних виробів не слід викидати разом із побутовим сміттям. Зверніться до авторизованого пункту переробки.

UK

	Символи щодо утилізації	Заборонено утилізувати акумуляторні батареї разом із побутовим сміттям, викидати у воду або спалювати їх. Акумуляторні або звичайні батареї слід збирати та утилізувати із врахуванням вимог щодо охорони довкілля, оскільки літій-іонні включені.
V	Вольти	Напруга
A	Амперы	Струм
Hz	Герци	Частота (число циклів за секунду)
W	Вати	Потужність
min	Хвилини	Час
	Змінний струм	Тип струму
	Постійний струм	Тип або характеристика струму
n_0	Швидкість холостого ходу	Обертова швидкість без навантаження
... /min	На хвилину	Обертів на хвилину

ЗАГАЛЬНІ ПОПЕРЕДЖЕННЯ ЩОДО ТЕХНІКИ БЕЗПЕКИ РОБОТИ З АКУМУЛЯТОРНИМИ ЕЛЕКТРОІНСТРУМЕНТАМИ

⚠ ПОПЕРЕДЖЕННЯ. Прочитайте всі попередження безпеки, інструкції, ілюстрації та характеристики, надані з цим електроінструментом. Недотримання наведених нижче вказівок може спричинити ураження електричним струмом, пожежу та/або серйозні травми.

Зберігайте всі застереження та інструкції для подальшого використання.

Термін «електроінструмент» у попередженнях стосується електричного інструмента, що працює від акумулятора (без шнура).

БЕЗПЕКА В РОБОЧІЙ ЗОНІ

- **Робоче місце має бути чистим і гарно освітленим.** Неприбрана або погано освітлена робоча зона може стати причиною нещасного випадку.
- **Не працюйте з інструментом у вибухонебезпечному середовищі, наприклад за наявності легкозаймистих рідин, газів або пилу.** Під час роботи електроприладу утворюються іскри, від яких можуть зайнятися пил або випари.
- **Дітям і спостерігачам заборонено перебувати поруч з електроінструментом, що працює.** Це може відволікати вас і призвести до втрати контролю.

ЕЛЕКТРИЧНА БЕЗПЕКА

- **Бережіть електроінструменти від дощу та вологи.** Вода, що потрапила в електроінструмент, підвищує ризик ураження електричним струмом.
- **ІНДИВІДУАЛЬНА ТЕХНІКА БЕЗПЕКИ**
- **Під час роботи з електроінструментом будьте уважними, слідкуйте за своїми діями та мисліть розсудливо.** Не працюйте з електроінструментом, якщо ви втомлені або перебуваєте під дією наркотичних речовин, алкоголю або ліків. Навіть миттєва неухважність під час роботи з електроінструментом може призвести до важкої травми.
- Використовуйте засоби особистого захисту. Завжди носіть засоби захисту очей. Використання у відповідних умовах таких захисних засобів, як протипиловий респіратор, неслизьке захисне взуття, шолом-каска і навушники допоможе зменшити ризик травмування.
- **Уникайте випадкового запуску.** Перш ніж підключати електроінструмент до акумулятора, брати чи переносити його, перевірте, чи встановлено перемикач у положення «вимкнено». Якщо переносити електроінструмент, тримаючи палець на перемикачі живлення, або підключати його до джерела живлення, коли перемикач живлення перебуває в положенні «увімкнено», це може призвести до травмування.
- **Перш ніж вмикати електроінструмент, слід зняти всі регулювальні клини або гайкові ключі.** Якщо залишити такий ключ на рухомій частині електроінструмента, це може призвести до травмування.
- **Не дотягуйтесь.** Завжди міцно стійте на ногах і **втримуйте рівновагу.** Це дає змогу краще керувати електроінструментом у разі виникнення непередбачуваних ситуацій.

UK

- **Одягайтеся належним чином. Не носіть вільний одяг або біжутерію. Стежте за тим, щоб волосся та одяг не потрапили на рухомі частини.** Вільний одяг, біжутерія або довге волосся можуть потрапити в рухомі частини.
- **Якщо пристрої обладнано системою видалення пилу, переконайтеся, що її правильно підключено і що ви використовуєте її належним чином.** Використання пристрою для збирання пилу може зменшити небезпеку, пов'язану з пилом.
- **Не дозволяйте навичкам, отриманим після частого використання інструментів, змусити вас стати самовпевненими та ігнорувати принципи безпеки інструмента.** Недбала дія може спричинити серйозну травму протягом доли секунди.

ВИКОРИСТАННЯ ТА ДОГЛЯД ЗА ЕЛЕКТРОІНСТРУМЕНТОМ

Не застосовуйте силу до електроінструмента. Використовуйте належний електроінструмент відповідно до потреби. Правильно підібраний електроінструмент допоможе краще і безпечніше зробити роботу зі швидкістю, яка для нього передбачена.

- **Не використовуйте електроінструмент, якщо перемикач не вмикає або не вимикає його.** Усі електроінструменти, якими неможливо керувати за допомогою перемикача, становлять небезпеку й підлягають ремонту.
- **Вийміть акумуляторну батарею, якщо вона знімна, з електроінструмента та/або активуйте будь-який пристрій вимикання акумулятора перед очищенням застряглого матеріалу, будь-якими регулюваннями, заміною аксесуарів, чищенням або зберіганням електроінструментів.** Такі запобіжні заходи техніки безпеки зменшують ризик випадкового запуску електроінструмента.
- **Тримайте інструмент, що не використовується, подалі від дітей і не дозволяйте особам, які не мають досвіду роботи з такими інструментами або не знайомі з цими інструкціями, користуватись електроінструментом.** Електроінструменти становлять небезпеку в руках недосвідчених користувачів.
- **Доглядайте за електроінструментами та аксесуарами. Перевіряйте їх на предмет розладнання чи блокування рухомих частин, а також будь-яких обставин, які можуть вплинути на роботу електроінструмента.** У разі пошкодження електроінструмент слід

здати в ремонт, перш ніж користуватися ним. Багато нещасних випадків стаються внаслідок неправильного обслуговування електроінструментів і аксесуарів.

- **Тримайте ріжучі інструменти гострими й чистими.** Належним чином доглянуті ріжучі інструменти з гострими ріжучими краями рідше блокуються, і ними легше керувати;
- **Користуйтеся електроінструментом, аксесуарами, насадками і т. п. для інструмента згідно з цією інструкцією, зважаючи на робочі умови та роботу, яку слід виконати.** Використання електроінструмента всупереч призначенню може стати причиною виникнення небезпечних ситуацій.
- **Підтримуйте руків'я та захватні поверхні сухими, чистими, без жиру і бруду.** Слизькі ручки та захватні поверхні можуть призвести до небезпечного поведіння з інструментом та/або втрати контролю.
- **Тримайте кабелі подалі від робочої зони інструмента.** Під час роботи кабелі можуть зникнути з поля зору та випадково пошкодитись інструментом.

КОРИСТУВАННЯ І ДОГЛЯД ЗА АКУМУЛЯТОРНИМ ІНСТРУМЕНТОМ

- **Заряджайте лише за допомогою зарядного пристрою, указанного виробником.** Зарядний пристрій, який підходить для акумуляторів одного виду, може викликати ризик пожежі у випадку його використання з іншим акумулятором.
- **З електроінструментами слід використовувати лише призначені для них акумуляторні батареї.** Використання будь-яких інших акумуляторних батарей може призвести до травми або пожежі.
- **Коли батарея не використовується, її слід тримати окремо від металевих предметів, наприклад затискачів для паперу, монет, ключів, цвяхів, шурупів та інших дрібних предметів, які можуть замкнути клеми.** Коротке замикання клем акумулятора може стати причиною опіків чи пожежі.
- **У надто важких умовах експлуатації з акумулятора може витікати рідина; не доторкайтесь до неї.** Якщо випадково ви все ж торкнулися її, слід промити це місце водою. Якщо рідина потрапила в очі, слід також звернутися до лікаря. Рідина, яка виступає з акумулятора, може спричинити подразнення або опіки.
- **Не використовуйте акумуляторну батарею або інструмент, які пошкоджено або змінено.** Пошкоджені або змінені батареї можуть мати непередбачувану поведінку, що може спричинити пожежу, вибух або ризик травмування.

- Не піддавайте акумуляторну батарею або інструмент дії вогню або високих температур. Вогонь або температура вище 130 °C може спричинити вибух.
- Дотримуйтесь усіх інструкцій щодо заряджання та не заряджайте акумуляторну батарею або інструмент за межами температурного діапазону, зазначеного в інструкціях. Зарядження неналежним чином або при температурах за межами вказаного діапазону може пошкодити акумулятор і збільшити ризик виникнення пожежі.

СЕРВІС

Обслуговування електроінструмента повинен виконувати кваліфікований ремонтник із використанням лише ідентичних запасних частин. Це забезпечить нормальну роботу електроінструмента.

Ніколи не ремонтуйте пошкоджені акумулятори. Сервісне обслуговування акумуляторних акумуляторів має виконувати лише виробник або авторизовані постачальники послуг.

⚠ ПЕРЕДУПРЕЖДЕНИЕ. Перед експлуатацією перевірте живопліт на наявність сторонніх предметів, наприклад дротяної огорожі. Використовуйте лише тример для живоплоту з правильно зібраним запобіжником. Використання тримера для живоплоту без відповідного запобіжника може призвести до серйозних травм!

ПОПЕРЕДЖЕННЯ ЩОДО БЕЗПЕКИ ВИКОРИСТАННЯ ТРИМЕРА ДЛЯ ПІДРІЗАННЯ ЖИВОПЛОТУ

- Не використовуйте тример для живоплоту в поганих погодних умовах, особливо, якщо існує ризик блискавки. Це знижує ризик ураження блискавкою.
- Тримайте всі електричні шнури та кабелі подалі від зони різання. Під час роботи електричні шнури або кабелі можуть заховатись у живопліт або кущах і випадково порізатись лезом.
- Тримайте тример для живоплоту лише за ручки з ізоляованим покриттям, оскільки лезо може контактувати з прихованою проводкою або власним шнуром. Контакт леза з дротом під напругою призводить до появи напруги в металевих частинах тримера для живоплоту, що може призвести до ураження оператора електричним струмом.
- Тримайте всі частини тіла якнайдалі від леза. Не видаляйте матеріали, які слід порізати, під час руху леза. Леза продовжують рухатися після

вимкнення вимикача. Мить неухважності під час роботи з кущорізом може призвести до серйозних травм.

- Під час очищення застряглого матеріалу або обслуговування тримера для живоплоту переконайтеся, що всі вимикачі живлення вимкнено і шнур живлення від'єднано. Несподіване спрацьовування тримера для живоплоту під час очищення застряглого матеріалу або обслуговування може призвести до серйозних травм.
- Переносьте тример для живоплоту за допомогою рукоятки, коли лезо зупинилося, і не допускайте ввімкнення будь-якого вимикача живлення. Правильне перенесення тримера для живоплоту зменшить ризик непередбаченого запуску та травмування лезами.
- Для транспортування і зберігання завжди використовуйте чохол для лез. Правильне поводження з тримером для живоплоту зменшить ризик травмування лезами.

СПЕЦІАЛЬНІ ПРАВИЛА БЕЗПЕКИ ВИКОРИСТАННЯ НОЖИЦЬ ДЛЯ ТРАВИ

Не намагайтеся видаляти зрізані матеріали або тримати матеріал, який слід зрізати, під час руху леза.

- Тримайте руки подалі від лез. Уникайте використання інструмента в поганих погодних умовах, особливо, якщо існує ризик блискавки.

ДОДАТКОВІ ЗАГАЛЬНІ ПОПЕРЕДЖЕННЯ ЩОДО БЕЗПЕКИ ЕЛЕКТРИЧНОГО ІНСТРУМЕНТА

- Видаляйте зрізаний матеріал, коли виріб вимкнено, а акумуляторну батарею знято.
- Використовуйте лише акумулятори та зарядні пристрої, перелічені нижче.

Наплічник	ЗАРЯДНИЙ ПРИСТРІЙ
СВА0240	ССН0450Е

UK

- Не намагайтеся брати руками або видаляти зрізаний матеріал, коли виріб працює.
- Видаляйте зрізаний матеріал, коли виріб вимкнено, а акумуляторну батарею знято.
- Під час використання пристрою завжди приймайте стійке та безпечне робоче положення. Завжди стійте впевнено на ногах, коли ви використовуєте виріб на сходах.
- Не перевантажуйте пристрій.

- Негайно перевірте, якщо пристрій починає незвичайно вібрувати. Надмірна вібрація може спричинити травму.
- Дотримуйтесь інструкцій із технічного обслуговування та ремонту цього виробу. Ніколи не здійснюйте будь-які модифікації виробу. Інформація про технічне обслуговування та ремонт наведена в цьому посібнику користувача.
- Працюйте з виробом лише при денному світлі або при гарному штучному світлі.
- Вмикаючи мотор, упевніться, що ви тримаєте руки та ноги на відстані від ріжучого пристрою.
- Завжди виймайте акумуляторну батарею.
 - коли виріб залишається без нагляду;
 - перед очищенням засмічення;
 - перед перевіркою, очищенням виробу або роботою з ним;
 - після зіткнення зі стороннім предметом;
 - коли виріб починає незвично вібрувати.
- Остерігайтеся травмування ніг і рук ріжучим пристроєм.
- Завжди стежте за тим, щоб вентиляційні отвори були чистими й не засміченими.
- Не дозволяйте користуватися цим виробом особам, які не ознайомилися з інструкцією з експлуатації, і дітям. Місцеві нормативні акти можуть обмежувати вік оператора.
- Не використовуйте виріб, якщо поблизу перебувають люди, особливо діти, чи домашні тварини.
- Завжди одягайте засоби захисту очей і захисне взуття під час роботи з цим виробом.
- Регулярно оглядайте виріб і виконуйте його обслуговування. Доручайте ремонт виробу лише вповноваженому спеціалісту з ремонту.
- Коли виріб не використовується, тримайте його в недоступному для дітей місці.
- Використовуйте лише акумуляторну батарею, яка входить у комплект постачання пристрою.
- Бережіть шнур живлення та подовжувач від ріжучих засобів.
- Ніколи не користуйтеся інструментом із пошкодженими захисними пристроями чи щитками або без установлених захисних щитків.
- Використовуйте лише рекомендовані виробником запасні частини та приладдя.
- Цей прилад не призначено для використання особами (зокрема дітьми) з обмеженими фізичними, сенсорними чи розумовими можливостями, або такими, що мають недостатньо досвіду або знань,

окрім випадків, якщо вони використовують прилад під наглядом або були проінструктовані стосовно його використання особою, відповідальною за їхню безпеку. Діти повинні бути під наглядом, щоб вони не бавилися з приладом.

⚠ ПОПЕРЕДЖЕННЯ. Цей інструмент під час роботи випромінює електромагнітне поле. Це поле може за деяких обставин взаємодіяти з активними або пасивними медичними імплантатами. Щоб зменшити ризик важких або смертельних травм, ми рекомендуємо людям, що мають медичні імплантати, перед роботою з цим інструментом проконсультуватися зі своїм лікарем та виробником медичних імплантатів.

ЗАСТЕРЕЖЕННЯ ЩОДО ЗАРЯДНОГО ПРИСТРОЮ/АКУМУЛЯТОРА

- Бережіть зарядний пристрій від дощу та вологи. Потраплення води всередину зарядного пристрою підвищує ризик ураження електричним струмом.
- Заряджайте лише за допомогою зарядного пристрою, визначеного виробником. Зарядний пристрій, який підходить для акумуляторів одного виду, може викликати ризик пожежі у випадку його використання з іншим акумулятором.
- Не заряджайте інші акумулятори. Зарядний пристрій підходить лише для заряджання літій-іонних акумуляторів у межах зазначеного діапазону напруги. Інакше існує небезпека займання та вибуху.
- Тримайте акумулятор у чистому стані. Забруднення може призвести до ураження електричним струмом.
- Перед використанням перевіряйте зарядний пристрій, кабель живлення та його вилку. Не використовуйте зарядний пристрій, якщо виявлено дефекти. Не відкривайте зарядний пристрій самостійно і доручіть його ремонт лише кваліфікованому персоналу з використанням лише оригінальних запасних частин. Пошкоджені зарядні пристрої, кабелі та вилки підвищують ризик ураження електричним струмом.
- Не використовуйте зарядний пристрій на легкозаймистих поверхнях (таких як папір, текстиль тощо) або в вогнебезпечних середовищах. Існує небезпека пожежі через нагрівання зарядного пристрою під час заряджання.
- У надто важких умовах експлуатації з акумулятора може витікати рідина; не торкайтесь її. Якщо випадково ви все ж торкнулися її, слід промити це місце водою. Якщо рідина потрапила в очі, слід також звернутися до лікаря. Рідина, яка виступає з акумулятора, може спричинити подразнення або опіки.

- Не розбирайте акумулятор самостійно. Існує небезпека короткого замикання.
- Оберегайте акумулятор від надмірного тепла, зокрема від неперервної дії сонячних променів та вогню. Існує ризик вибуху.
- Не закорочуйте акумулятор. Існує ризик вибуху.
- У випадку пошкодження та неправильного використання акумулятора можуть випускатися пари. У разі поганого самопочуття вийдіть на свіже повітря та зверніться до лікаря. Пари можуть подразнювати дихальну систему.

ЗБЕРЕЖІТЬ ЦЮ ІНСТРУКЦІЮ!

СПЕЦИФІКАЦІЇ

Модель	Знищення трави	Трава чагарник
Напруга	12 В ---	12 В ---
Швидкість холостого ходу	2400 /мин	2400 /мин
Довжина леза	NA	20 см
Різальна здатність	115 мм	8 мм
Вага (без акумулятора)	0,87 кг	0,95 кг
Вимірний рівень звукової потужності L_{WA} K=3 дБ (A)	81 дБ (A)	81 дБ (A)
Рівень звукового тиску на місці оператора L_{PA} K=3 дБ (A)	70 дБ (A)	73 дБ (A)
Гарантований рівень звукової потужності L_{WA} (відповідно до стандарту 2000/14/ЄС)	84 дБ (A)	84 дБ (A)
Вібрація a_h K=1,5 m/c^2	$\leq 2,5 m/c^2$	$\leq 2,5 m/c^2$

- Вказане загальне значення вібрації виміряне за стандартним методом тестування і може використовуватися для порівняння одного інструмента з іншим;
- Заявлене сумарне значення вібрації може також використовуватися для попередньої оцінки впливу.

ПРИМІТКА. Емісія вібрації під час фактичного використання електроінструмента може відрізнятись від заявленої величини, у якій використовується інструмент. Щоб захистити оператора, користувач повинен одягати рукавички та захисні навушники в реальних умовах використання.

СПИСОК ПРЕДМЕТІВ, ЩО ВХОДЯТЬ У КОМПЛЕКТ

НАЗВА ДЕТАЛІ	КІЛЬКІСТЬ
Ножиці	1
Щиток	1
Посібник користувача	1
Лезо ножиць для трави	1
Лезо для обрізання живоплоту	1

ОПИС

ОЗНАЙОМЛЕННЯ З ІНСТРУМЕНТОМ (рис. А)

1. Пусковий перемикач
2. Кнопка блокування
3. Індикатор живлення
4. Щиток
5. Кнопка швидкого звільнення леза
6. Лезо ножиць для трави
7. Лезо для обрізання живоплоту

ЗБИРАННЯ

⚠ ПОПЕРЕДЖЕННЯ. Якщо якісь частини пошкоджені або відсутні, не користуйтеся цим інструментом, доки вони не будуть замінені. Використання цього виробу з пошкодженими або відсутніми деталями може призвести до серйозних травм.

⚠ ПОПЕРЕДЖЕННЯ. Щоб запобігти випадковому запуску, що може спричинити серйозні травми, завжди виймайте акумуляторну батарею з інструмента під час монтажу деталей.

КРІПЛЕННЯ аксесуарів (рис. В)

В-1	Виступ
-----	--------

UK

Інструмент має дві взаємозамінні насадки:

Лезо ножиць для трави, лезо для підрізання живоплоту.

- 1) Вийміть акумуляторну батарею
- 2) Сумістіть отвір на насадці з виступом на інструменті.
- 3) Вставте виступ на інструменті в отвір на насадці.
- 4) Натисніть на насадку, щоб вона стала на місце з клацанням, яке вказує на те, що насадка закріплена.

ЕКСПЛУАТАЦІЯ

⚠ ПОПЕРЕДЖЕННЯ. Знання виробу не має робити вас небалим. Пам'ятайте, що півсекунди неухважності досить для серйозної травми.

⚠ ПОПЕРЕДЖЕННЯ. Завжди носіть захисні окуляри з бічними щитками та навушники. Без окулярів ви ризикуєте травмами очей від викинутих предметів та іншими серйозними травмами.

⚠ ПОПЕРЕДЖЕННЯ. Щоб запобігти випадковому запуску, що може спричинити серйозні травми, завжди виймайте акумуляторну батарею з інструмента під час монтажу деталей, регулювання, очищення або коли він не використовується.

⚠ ПОПЕРЕДЖЕННЯ. Не використовуйте приладдя чи насадки, не рекомендовані EGO™. Використання нерекондованого приладдя чи насадок може призвести до серйозних травм.

Перед кожним використанням перевірте весь виріб на наявність пошкоджених, відсутніх або зношених деталей, таких як гвинти, гайки, болти, ковпачки тощо. Закріпіть усі затискачі та ковпачки і не використовуйте цей пристрій, доки не будуть замінені всі відсутні або пошкоджені деталі.

ЗАСТОСУВАННЯ

Ви можете використовувати цей виріб для підрізання живоплотів, чагарників і кущів із діаметром гілок менше Ø8 mm.

ПРИМІТКА. Цей інструмент має використовуватись тільки за призначенням. Будь-яке інше використання вважається випадком використання не за призначенням.

ЗАРЯДЖАННЯ АКУМУЛЯТОРА

Заряджайте акумулятор у приміщенні. Використовуйте лише зарядні пристрої, перелічені на сторінці аксесуарів. Тільки ці зарядні пристрої підходять для літій-іонного акумулятора вашого електроінструмента.

Акумулятор постачається частково зарядженим. Щоб використовувати повну ємність акумулятора, повністю зарядіть акумулятор у зарядному пристрої, перш ніж використовувати свій електроінструмент. Літій-іонний акумулятор можна заряджати в будь-який час без зменшення його строку служби. Переривання заряджання не пошкодить акумулятор.

⚠ ПОПЕРЕДЖЕННЯ. Не продовжуйте натискати пусковий вимикач після автоматичного вимкнення інструмента. Акумулятор може бути пошкоджений.

Щоб вийняти акумулятор, натисніть кнопку зняття акумулятора та витягніть акумулятор вниз. Не застосовуйте силу.

Акумулятор оснащений датчиком температури NTC, який дозволяє заряджати лише при температурі від 5°C до 40°C. Таким чином досягається тривалий строк служби акумулятора.

Дотримуйтеся вказівок з утилізації.

ЯК ЗАРЯДЖАТИ АКУМУЛЯТОРНУ БАТАРЕЮ (рис. С)

Перед першим використанням повністю зарядіть акумуляторну батарею.

- 1) Заряджайте літій-іонну акумуляторну батарею відповідним зарядним пристроєм.
- 2) Підключіть зарядний пристрій до джерела живлення. Червоний індикатор несправності, зелений індикатор нормального стану та оранжевий індикатор QuickBoost загоряться на одну секунду, а потім згаснуть.
- 3) Вирівняйте підняті ребра на акумуляторі з гніздом у зарядному пристрої.
- 4) Вставте акумуляторну батарею в зарядний пристрій.
- 5) Зарядний пристрій обмінюватиметься даними з акумуляторною батареєю для оцінювання її стану.
- 6) Коли температура акумулятора становить від 10°C до 40°C і він достатньо розряджений, кнопка QuickBoost горітиме оранжевим.
- 7) Коли акумулятор зарядиться приблизно до 25%, зелений індикатор почне блимати, указуючи на нормальне заряджання.
- 8) Зелений індикатор продовжуватиме блимати, поки акумулятор заряджається. Після завершення заряджання зелений індикатор на зарядному пристрої продовжуватиме горіти. Мерехтіння червоного індикатора вказує на несправний акумулятор або неналежне з'єднання між акумулятором і зарядним пристроєм.
- 9) Акумулятор повністю зарядиться, якщо залишити його на зарядному пристрої, але він не заряджатиметься надмірно.

УСТАНОВЛЕННЯ/ВИЙМАННЯ АКУМУЛЯТОРНОЇ БАТАРЕЇ (рис. D)

Зарядіть перед першим використанням.

Установлення

Сумістіть підняте ребро на акумуляторній батареї з пазами в рукоятці інструмента, а потім закріпіть, просунувши акумулятор у ручку.

Видалення

Натисніть кнопки зняття акумулятора, розташовані з обох боків акумуляторної батареї, щоб розблокувати акумуляторну батарею та витягнути її.

⚠ ПОПЕРЕДЖЕННЯ. Завжди звертайте увагу на розташування своїх ніг, дітей або домашніх тварин, коли натискаєте кнопку звільнення батареї. Падіння акумуляторної батареї може призвести до серйозної травми. **НИКОЛИ** не виймайте акумуляторну батарею у високо розташованому місці.

ЗАПУСК/ЗУПИНКА ІНСТРУМЕНТА (рис. Е)

Запуск

Щоб увімкнути інструмент, посуňte захисну кнопку розблокування вперед і натисніть пусковий вимикач.

Зупинка

Щоб вимкнути інструмент, відпустіть пусковий перемикач.

ПРИМІТКА. Інструмент не можна ввімкнути, просто натиснувши пусковий вимикач.

ІНДИКАТОР ЖИВЛЕННЯ

Ножиці оснащені індикатором живлення, який вказує на стан заряджання акумуляторної батареї.

Індикатор живлення	Значення
Світиться зеленим	Акумулятор заряджений принаймні на 50% його ємності
Світиться оранжевим	Акумулятор заряджений на 10–50%
Світиться червоним	Акумулятор розряджено

ВИКОРИСТАННЯ ТРИМЕРА ДЛЯ ЖИВОПЛОТУ (рис. F)

⚠ ПОПЕРЕДЖЕННЯ. Якщо лезо натрапляє на будь-який електричний шнур або лінію, **НЕ ТОРКАЙТЕСЯ ЛЕЗА! ВОНО МОЖЕ БУТИ ПІД НАПРУГОЮ І ДУЖЕ НЕБЕЗПЕЧНИМ.** Продовжуйте тримати тример для живоплоту за ізольовану задню ручку або відкладіть його в безпечний спосіб. Відключіть подачу електроенергії на пошкоджену лінію або шнур, перш ніж намагатися звільнити лезо від лінії або шнура. Нехтування цим попередженням призводить до тяжких травм або можливої смерті.

⚠ ПОПЕРЕДЖЕННЯ. Щоб запобігти серйозній травмі, тримайте руки подалі від лез. Не намагайтеся видаляти зрізані матеріали або тримати матеріал, який

слід зрізати, під час руху леза. Переконайтеся, що леза повністю зупинилися, а акумуляторну батарею вийнято, перед усуненням матеріалу, що застряг у лезах. Не беріть руками відкриті леза або ріжучі кромки, коли піднімаєте або тримаєте прилад.

⚠ ПОПЕРЕДЖЕННЯ. Очищуйте ділянку підрізання перед кожним використанням. Вилучіть усі предмети, такі як шнури, проводи, дроти або мотузки, які можуть заплутатись у ріжучому лезі та створити ризик серйозних травм.

⚠ ПОПЕРЕДЖЕННЯ. Уникайте зрізання занадто великої кількості одночасно або через густі чагарники. Це може призвести до застрягання або уповільнення леза, що зменшує ефективність зрізання.

ПРИМІТКА. Для нової порослі широкий рух підмітання підходить для стебел, що потрапляють безпосередньо до ріжучого леза. Для старшої порослі рух пиляння підходить для зрізання товстих стебел. Для зрізання великих стебел у першу чергу рекомендується скористатися ручною або обрізною пилою.

Обрізання нової порослі

Найбільш ефективним є широкий рух змахування, при якому зубці леза проходять через гілки. Невеликий нахил леза вниз у напрямку руху дає найкращі результати зрізання. Одним змахуванням зазвичай зрізаються всі гілки на шляху леза.

Обрізання міцнішої порослі

Щоб зрізати стару поросль із товстими гілками, застосовуйте трохи більше тиску, проводячи лезом поросль. Це прискорює звільнення леза і допомагає зрізати зубцями леза товсті гілки. Повільно проводьте інструментом через товсті гілки, використовуючи лише частину ріжучих кромки. Якщо інструмент застрягає на цих товстих частинах, негайно зупиніться й відпустіть пусковий вимикач.

ВИКОРИСТАННЯ НОЖИЦЬ ДЛЯ ТРАВИ (рис. G)

⚠ ПОПЕРЕДЖЕННЯ. Обов'язково уважно прочитайте інструкції з техніки безпеки, наведені в цьому посібнику користувача, і дотримуйтесь їх.

- 1) Використовуйте ножиці для трави лише для зрізання трави та бур'янів.
- 2) Для досягнення найкращих результатів зрізайте траву лише в сухий день. Однак із цим інструментом вода або вологість у траві або на землі не створюють небезпеку ураження електричним струмом.

- 3) Тримайте вільну руку подалі від леза та тримайтеся в стійкому робочому положенні, щоб не послизнутися. Не дотягуйтеся.
- 4) Проводьте лезом по траві з такою швидкістю, що дає йому змогу підтримувати швидкість різання. Проводьте повільніше, якщо лезо сповільнюється. Остерігайтеся сторонніх предметів у траві.

ТЕХНІЧНЕ ОБСЛУГОВУВАННЯ

⚠ ПОПЕРЕДЖЕННЯ. Використовуйте для технічного обслуговування лише ідентичні запчастини. Використання будь-яких інших частин створює небезпеку або може призвести до поломки виробу. Для гарантування безпеки та надійності всі ремонтні роботи повинен проводити кваліфікований технічний спеціаліст.

⚠ ПОПЕРЕДЖЕННЯ. Щоб уникнути серйозних травм, завжди виймайте акумуляторну батарею з виробу, перш ніж чистити або виконувати будь-яке технічне обслуговування.

ЧИЩЕННЯ

- Використовуйте м'яку щітку, щоб видалити сміття з усіх впускних вентиляційних отворів та леза.
- Для видалення смоли та інших липких залишків розпиліть на леза розчинник смоли. Запустіть мотор ненадовго, щоб розчинник рівномірно розподілився.
- Протирайте поверхню сухою тканиною.

⚠ ПОПЕРЕДЖЕННЯ. Ніколи не використовуйте воду для очищення інструмента. Не застосовуйте розчинники, коли чистите пластмасові деталі. Більшість пластмас чутливі до пошкоджень різноманітними промисловими розчинниками. Для видалення бруду, пилу, мастила тощо користуйтеся чистою ганчіркою.

ЗАТОЧУВАННЯ ЛЕЗА

1. Вийміть акумуляторну батарею з тримера для живоплоту.
2. Зафіксуйте лезо в зборі в тримачі та обробіть напилком відкриту ріжучу поверхню кожного зубця. Видаляйте якомога менше матеріалу.
3. Зніміть тример для живоплоту/ножиці для трави з тримача та відрегулюйте незагострене лезо на іншій стороні. Повторіть описані вище процедури, доки всі зубці не буде заточено.

ПРИМІТКА. Не працюйте з інструментом із затупленими або пошкодженими лезами. Це може спричинити перевантаження та надасть незадовільні результати підрізання.

ЗМАЩУВАННЯ ЛЕЗА

Для найкращої експлуатації та довшого терміну служби змащуйте лезо інструмента легким машинним маслом до і після кожного використання.

Вийміть акумуляторну батарею та покладіть інструмент на рівну поверхню. Нанесіть масло вздовж краю верхнього леза.

ПРИМІТКА. У разі тривалого періоду експлуатації змащуйте лезо під час зрізання.

ТРАНСПОРТУВАННЯ ТА ЗБЕРІГАННЯ

- Завжди одягайте щиток на лезо перед зберіганням або транспортуванням інструмента. Будьте обережні, щоб уникати гострих зубців леза.
- Перед зберіганням інструмент необхідно ретельно очистити.
- Зберігайте інструмент у місці, недоступному для дітей.
- Тримайте подалі корозійні агенти, такі як садові хімікати та солі проти ожеледі.

⚠ ПОПЕРЕДЖЕННЯ. Леза гострі. Під час маніпуляцій із лезом одягайте неслизькі міцні захисні рукавиці. Не кладіть руку або пальці між лезами або в будь-якому положенні, де вони можуть бути защемлені або порізані. НІКОЛИ не торкайтеся лез і не обслуговуйте прилад з установленим акумулятором.

Захист довкілля



Не викидайте електричне обладнання, зарядний пристрій та батареї/акумулятори в побутові відходи!

Відповідно до європейського закону 2012/19/ЄС електричне та електронне обладнання, яке більше не придатне для використання, і згідно з європейським законом 2006/66/ЄС дефектні або використані акумуляторні батареї мають збиратися окремо.

Якщо електричний пристрій утилізується на сміттєзвалищі, небезпечні речовини можуть витекти в ґрунтові води та потрапити в харчовий ланцюг, що може зашкодити вашому здоров'ю та самопочуттю.



УСУНЕННЯ НЕСПРАВНОСТЕЙ

ПРОБЛЕМА	ПРИЧИНА	ВИРІШЕННЯ
Інструмент не працює.	<ul style="list-style-type: none">■ Акумуляторна батарея не приєднана до інструмента.■ Немає електричного контакту між інструментом і акумулятором■ Акумуляторна батарея розряджена.	<ul style="list-style-type: none">■ Під'єднайте акумулятор до інструмента.■ Вийміть акумулятор, перевірте контакти та знову встановіть акумулятор.■ Зарядіть акумуляторну батарею.
Перегрів мотора	<ul style="list-style-type: none">■ Переконайтеся, що на вентиляційних отворах немає пилу та перешкод	<ul style="list-style-type: none">■ Очистьте та звільніть вентиляційні отвори. Не закривайте рукою під час роботи

ГАРАНТІЯ

ПРАВИЛА ГАРАНТІЇ EGO

Відвідайте веб-сайт egopowerplus.eu для отримання повного тексту умов гарантійної політики EGO.

UK

ПРОЧЕТЕТЕ ВСИЧКИ ИНСТРУКЦИИ)



ПРОЧЕТЕТЕ ВСИЧКИ ИНСТРУКЦИИ)

⚠ ПРЕДУПРЕЖДЕНИЕ: За да осигурите безопасността и надеждността, всички поправки и подмени трябва да се извършват от квалифициран сервизен техник.

СИМВОЛИ ЗА БЕЗОПАСНОСТ

Целта на символите за безопасност е да привлечат вниманието към възможни опасности. Символите за безопасност и обясненията към тях заслужават вашето повишено внимание и осъзнаване. Символите за безопасност сами по себе си не елиминират каквато и да е опасност.

Инструкциите и предупрежденията, които предоставят не са заместители за подходящите мерки за предотвратяване на инцидент.

⚠ ПРЕДУПРЕЖДЕНИЕ: Уверете се, че сте прочели и осъзнали всички инструкции за безопасност в това Ръководство на оператора, включително всички известяващи символи за безопасност, като "ОПАСНОСТ," "ПРЕДУПРЕЖДЕНИЕ," и "ВНИМАНИЕ" преди да използвате този инструмент. Неспазването на всички инструкции изброени долу може да доведе до електрически шок, пожар и/или сериозно нараняване.

ЗНАЧЕНИЕ НА СИМВОЛИТЕ

СИМВОЛ СИГНАЛИЗИРАЩ ЗА БЕЗОПАСНОСТ: Показва **ОПАСНОСТ, ПРЕДУПРЕЖДЕНИЕ ИЛИ ВНИМАНИЕ.** Могат да бъдат използвани във връзка с други символи или пиктограми.

⚠ ПРЕДУПРЕЖДЕНИЕ: Експлоатацията на всички електрически инструменти, може да доведе до изхвърляне на чужди предмети към вашите очи, което може да доведе до сериозно нараняване на очите. Преди започване на работа с електрически инструмент, винаги носете предпазни очила със странична защита и визьор за цялото лице, когато е необходимо. Ние препоръчваме предпазна маска с широк визьор за употреба над очила или стандартни предпазни очила със странична защита.

BG

ИНСТРУКЦИИ ЗА БЕЗОПАСНОСТ

Тази страница изобразява и описва символите за безопасност, които може да се появят по този продукт. Прочетете, осъзнайте и следвайте всички инструкции по машината преди предприемане на сглобяване или работа.

	Сигнал за безопасност	Показва риска от потенциално нараняване на човек.
	Прочетете ръководството на оператора	За намаляване на опасността от нараняване, потребителят трябва да прочете ръководството на оператора.
	Не излагайте на дъжд	Не използвайте в дъжд или не го оставайте навън, когато вали.
	Носете защита за очите	Винаги носете предпазни очила със странична защита и предпазен екран за цялото лице, когато работите с този продукт.
	Дръжте ръцете и краката далеч от режещия инструмент.	Никога не се опитвайте да работите с една ръка с вашия електрически инструмент. Загуба на контрол на вашия електрически инструмент може да доведе до сериозно или фатално нараняване. За да намалите риска от наранявания при срязване дръжте ръцете и краката далеч от режещия инструмент. Никога не закрепвайте движещ се режещ инструмент с вашите ръце или с друга част на вашето тяло.
	рязане означава продължаване на работата след изключване на двигателя!	рязането продължава и след изключване на двигателя!

	Дръжте околните хора надалеч!	Дръжте околните хора надалеч!
	CE	Този продукт е в съответствие с приложимите директиви на ЕС.
	UKCA	Този продукт е в съответствие с приложимото законодателство на Великобритания.
	WEEE	Отпадъчните електрически продукти не трябва да бъдат изхвърляни заедно с домакинския отпадък. Отнесете го до упълномощено място за рециклиране.
	Символи за рециклиране	Не изхвърляйте акумулаторната батерия/ батериите в домакинския отпадък, огън или вода. Акумулаторните батерии/ батериите трябва да се събират, рециклират или изхвърлят по екологичен начин, тъй като Li-ion е включен.
V	Волта	Напрежение
A	Ампера	Ток
Hz	Херца	Честота (цикъла за минута)
W	Вата	Мощност
min	Минути	Време
	Променлив ток	Вид ток
	Постоянен ток	Вид или характеристика на тока
n_0	Скорост без натоварване	Скорост на въртене без товар
... /min	на минута	Обороти в минута

ОБЩИ ПРЕДУПРЕЖДЕНИЯ ЗА БЕЗОПАСНОСТ НА ЕЛЕКТРИЧЕСКИ ИНСТРУМЕНТИ РАБОТЕЩИ С БАТЕРИИ

⚠ ПРЕДУПРЕЖДЕНИЕ: Прочетете всички предупреждения за безопасност, инструкции, илюстрации и спецификации предоставени с този електрически инструмент. Неспазването на всички инструкции изброени долу може да доведе до токов удар, пожар и/или сериозно нараняване.

Запазете всички предупреждения и инструкции за бъдеща справка.

Терминът "Електрически инструмент" в предупрежденията се отнася до захранвани чрез батерия (безкабелни) електрически инструменти.

БЕЗОПАСНОСТ В РАБОТНАТА ЗОНА

- Поддържайте работната зона чиста и добре осветена. Разхвърляни или тъмни работни зони поражда инциденти.
- Не работете с електроинструменти в експлозивна атмосфера, като например в присъствието на запалими течности, газ или прах. Електрическият инструмент създава искра, която може да възпламени праха или изпаренията.
- Дръжте на разстояние децата и страничните лица, докато работите с електрически инструмент. Разсейването може да причини загуба на контрол.

ЕЛЕКТРИЧЕСКА БЕЗОПАСНОСТ

- Не излагайте електроинструментите на дъжд или влажни условия. Навлизането на вода в електроинструмент ще увеличи риска от електрически шок.

ЛИЧНА БЕЗОПАСНОСТ

- Внимавайте, гледайте какво правите и използвайте здрав разум, когато работите с електрически инструмент. Не използвайте електрически инструмент, когато сте уморени или когато сте под влияние на наркотици, алкохол или лекарства. Момент невнимание по време на работата с електрически инструмент, може да доведе до сериозно лично нараняване.

BG

- Използвайте лични предпазни средства. Винаги носете защита за очите. Защитно оборудване като прахови маски, не плъзгащи се безопасно обувки, твърда каска или защита за слуха използвана при подходящи условия ще намали риска от лични наранявания.
- Предотвратете непреднамерено пускане. Уверете се, че ключът е в изключена позиция, преди да свържете към акумулаторната батерия, при повдигане или при пренасяне на инструмента. Носейки инструмента, докато пръстът ви е на спусъка или подаването на захранване на инструменти, които са с включен прекъсвач е предпоставка за инциденти.
- Извадете всеки регулиращ ключ или гаечен ключ, преди да включите захранването. Гаечен или друг ключ оставен закачен към въртящите се части на електрическия инструмент, може да доведе до лично нараняване.
- Не се протягайте. Запазете правилна стойка и баланс по всяко време. Това позволява по-добър контрол върху електрическия инструмент в непредвидени ситуации.
- Облечете се подходящо. Не носете свободни дрехи или накити. Дръжте косата и дрехите си далеч от движещи се части. Свободни дрехи, накити или дълга коса, могат да бъдат хванати в движещите се части.
- Ако са предоставени устройства за свързване на прахоуловител или съоръжения за събиране, уверете се, че те са свързани и са правилно използвани. Употребата на устройства за прах може да намали рисковете свързани с прах.
- Не позволявайте на рутинността придобитата от честата употреба на инструмента да позволи да станете небрежни и да игнорирате принципите за безопасност на инструмента. Небрежно действие може да причини сериозно нараняване за части от секундата.

УПОТРЕБА И ГРИЖА ЗА ЕЛЕКТРИЧЕСКИЯ ИНСТРУМЕНТ

BG

- Не пресилвайте електрически инструмент. Използвайте правилния електрически инструмент за вашата работа. Правилният електрически инструмент ще свърши работата по-добре и по-безопасно при капацитета за който е проектиран.
- Не използвайте електрическия инструмент ако ключът не го включва или изключва. Всеки електрически инструмент, който не може да бъде

контролиран от ключа е опасен и трябва да бъде поправен.

- Премахнете акумулаторната батерия, ако е изваждаща се, от електроинструмента и/или активирайте устройство за изключване на батерията, преди да почистите заседнал материал, да извършвате каквито и да било настройки, да сменят аксесоари, да почиствате или прибирате електроинструменти. Подобни превантивни мерки за безопасност намаляват риска от стартиране на инструмента инцидентно.
- Дръжте свободния електрически инструмент извън достъпа до деца и не позволявайте хора, които не са запознати с електрическия инструмент или тези инструкции да работят с него. Електрическите инструменти са опасни в ръцете на необучени потребители.
- Поддръжка на електрически инструменти и аксесоари. Проверете за разместване или блокиране на подвижни части, счупване на части, и всякакви други условия, които могат да повлияят на работата на електрическия инструмент. При повреда ремонтирайте инструмента преди употреба. Много злополуки се причиняват от лошо поддръжани електрически инструменти и аксесоари.
- Дръжте режещите инструменти остри и чисти. Правилно поддръжани режещи инструменти, с остри режещи ръбове е по-малко вероятно да се заклещат и по-лесно се контролират.
- Използвайте електрическия инструмент, аксесоарите, частите на инструмента и т.н в съответствие с тези инструкции, като вземете предвид условията на работа и вида работа, която ще бъде извършвана. Употребата на електрическия инструмент за дейности различни от предназначенията може да доведе до опасни ситуации.
- Дръжте ръкохватките и повърхностите за захващане сухи, чисти и без масло и грес. Хлъзгавите ръкохватки и места за захващане могат да доведат до небезопасно боравене и/или загуба на контрол на инструмента.
- Дръжте кабелите далеч от работната зона на инструмента. По време на работа кабелите може да са скрити от погледа ви и да бъдат срязани инцидентно от инструмента.

УПОТРЕБА И ГРИЖА ЗА ИНСТРУМЕНТ НА БАТЕРИИ

- Презареждайте само с зарядно устройство определено от производителя. Зарядно

устройство, което е подходящо за един тип акумулаторни батерии може да създаде риск от пожар, когато се използва с други акумулаторни батерии.

- **Използвайте електроинструменти само със специфично обозначени акумулаторни батерии.** Употребата на каквато и да е друга батерия може да създаде риск от нараняване или пожар.
- **Когато акумулаторните батерии не са в употреба ги дръжте на разстояние от други метални обекти, като кламери, монети, ключове, пирони, отвертки или други малки метални предмети, които могат да направят свързване между клемите.** Свързване на късо на клемите на акумулаторната батерия може да причини изгаряния или пожар.
- **При условия на злоупотреба, течност може да се отдели от акумулаторната батерия; предотвратете контакт. Ако инцидентно възникне контакт, изплакнете с вода.** Ако течност влезе в контакт с очите, допълнително потърсете медицинска помощ. Течност отделена от акумулаторната батерия може да предизвика възпаление или изгаряния.
- **Не използвайте акумулаторна батерия или инструмент, които са повредени или модифицирани.** Повредените или модифицираните батерии може да проявят непредсказуемо поведение, което да доведе до пожар, експлозия или риск от нараняване.
- **Не излагайте батерията или инструмента на огън или прекомерна температура.** Излагане на огън или температури над 130 °C може да причини експлозия.
- **Следвайте всички инструкции за зареждане и не зареждайте батерията или инструмента извън температурния обхват зададен в инструкциите.** Неправилното зареждане или зареждане извън определения температурен обхват може да повреди батерията и да повиши риска от пожар.

ОБСЛУЖВАНЕ

- **Обслужвайте вашия електрически инструмент чрез квалифициран техник, като използвате само идентични резервни части.** Това ще осигури поддържането на безопасността на електрическия инструмент.
- **Никога не поправяйте повредени акумулаторни батерии.** Ремонтът на акумулаторни батерии трябва да бъде извършван от производителя или оторизиран сервис.

⚠ ПРЕДУПРЕЖДЕНИЕ: Проверете живия плет за чужди предмети преди работа напр. телени огради. Използвайте ножицата за жив плет само с подходящо монтиран предпазител. Употребата на ножицата за жив плет без подходящ предпазител може да доведе до сериозно нараняване!

ПРЕДУПРЕЖДЕНИЯ ЗА БЕЗОПАСНОСТ ЗА НОЖИЦА ЗА ЖИВ ПЛЕТ

- **Не използвайте ножицата за жив плет в лоши метеорологични условия, особено, когато има риск от светкавици.** Това намалява риска да бъдете ударени от светкавица.
- **Дръжте всички захранващи проводници и кабели далеч от зоната на рязане.** Захранващи проводници или кабели могат да се скрият в плетовите или храстите и да бъдат срязани инцидентно от ножа.
- **Дръжте ножицата за жив плет само за изолираните повърхности за захващане, тъй като режещият нож може да влезе в контакт със скрит или своя собствен кабел.** Ножове в контакт с кабел под напрежение могат да поставят откритите метални части на ножицата за жив плет под напрежение и могат да причинят на оператора токов удар.
- **Дръжте всички части на вашето тяло далеч от ножа. Не премествайте отрязания материал или не дръжте материала, който ще бъде отрязан, когато ножовете се движат.** Ножовете продължават да се движат, след като превключвателят е изключен. Момент невнимание по време на работата с ножицата за жив плет, може да доведе до сериозно лично нараняване.
- **Когато почиствате заседнал материал или обслужвате ножицата за жив плет, изключвайте всички ключове за електрозахранване и разкачвайте захранващия кабел.** Неочаквано задействане на ножицата за жив плет по време на почистване на заседнал материал или сервисно обслужване могат да доведат до сериозно нараняване на хора.
- **Дръжте ножицата за жив плет за ръкохватката със спрени ножове и внимавайте да не натиснете ключа за електрозахранване.** Правилното носене на ножицата за жив плет ще намали риска от неочаквано стартиране и произтичащи наранявания на хора от ножовете.
- **Когато транспортирате или съхранявате ножицата за жив плет, винаги използвайте капака на ножа.** Правилната работа с ножицата за плет ще намали риска от нараняване от ножовете.

СПЕЦИФИЧНИ ПРАВИЛА ЗА БЕЗОПАСНОСТ ЗА НОЖИЦА ЗА ТРЕВА

Не предприемайте преместване на отрязания материал, нито дръжте материала, който ще бъде отрязан, когато ножовете се движат.

- Дръжте ръцете далеч от ножовете. Не използвайте машината в лоши метеорологични условия, особено, когато има риск от светкавици.

ДОПЪЛНИТЕЛНИ ПРЕДУПРЕЖДЕНИЯ ЗА БЕЗОПАСНОСТ НА ЕЛЕКТРИЧЕСКИ ИНСТРУМЕНТИ

- Отстранявайте отрязаните растения, само когато продуктът е изключен и акумулаторната батерия е отстранена.
- Използвайте единствено акумулаторни батерии и зарядни изброени долу:

Акумулаторна батерия	ЗАРЯДНО УСТРОЙСТВО
СВА0240	ССН0450Е

- Не се опитвайте да хващате или отстранявате отрязани растения, докато продуктът работи.
- Отстранявайте отрязаните растения, само когато продуктът е изключен и акумулаторната батерия е отстранена.
- Винаги осигурявайте безопасна и сигурна работна позиция, докато използвате продукта. Винаги се уверявайте в стойката си, когато използвате стъпки и при употреба на продукта.
- Не претоварвайте продукта.
- Проверете незабавно продукта, ако започне да вибрира необичайно. Прекомерни вибрации може да причинят нараняване.
- Следвайте инструкциите за поддръжка и ремонт за този продукт. Не извършвайте никога модификации на продукта. В това ръководство е предоставена информация за поддръжката и ремонта.
- Използвайте продукта единствено на дневна светлина или при добра изкуствена светлина.
- Включвайте двигателя само, когато ръцете и краката са далеч от режещото устройство.
- Винаги отстранявайте акумулаторната батерия.
 - когато оставяте продукта без надзор
 - преди почистване на задръстване
 - преди проверка, почистване и работа по продукта
 - след удряне на чужд предмет

- когато продуктът започне да вибрира неестествено
- Вземете предпазни мерки против контузии по краката и ръцете от режещото устройство.
- Винаги проверявайте дали вентилационните отвори са запазени чисти от отпадъци.
- Никога не позволявайте на хора, непознати с тези инструкции или деца да използват продукта. Местните разпоредби могат да ограничат възрастта на оператора.
- Никога не работете с продукта, докато в близост има хора, особено деца или домашни любимци.
- Носете защита за очите и подсилени обувки по всяко време докато работите с продукта.
- Проверявайте и поддържайте продукта редовно. Ремонтирайте продукта единствено в оторизиран сервис.
- Когато не е в употреба, съхранете продукта извън достъпа на деца.
- Използвайте само акумулаторната батерия предоставена с уреда.
- Дръжте захранващите и удължителните кабели далеч от режещите инструменти.
- Никога не работете с машината с повредени предпазители или екрани или без поставени предпазители или екрани.
- Използвайте единствено препоръчани от производителя резервни части и аксесоари
- Този уред не е предназначен за употреба от лица (включително деца) с понижени физически, сетивни или умствени способности, или без опит и познания, освен ако не им е осигурено наблюдение или инструктаж относно употребата на уреда от лице отговорно за тяхната безопасност. Децата трябва да бъдат наблюдавани за да се осигури, че не си играят с уреда.

⚠ ПРЕДУПРЕЖДЕНИЕ: Тази машина произвежда електромагнитно поле по време на работа. Това поле може при определени обстоятелства да взаимодейства с активни или пасивни медицински импланти. За намаляване на риска от сериозно или фатално нараняване, ние препоръчваме лица с медицински импланти да се консултират със своя лекар и производителя на медицинския имплант, преди да работят с тази машина.

ПРЕДУПРЕЖДЕНИЯ ЗА БЕЗОПАСНОСТ ЗА БАТЕРИЯТА/ЗАРЯДНОТО УСТРОЙСТВО ЗА БАТЕРИЯТА

- Защитете зарядното устройство за батерията от дъжд и влага. Проникването на вода в зарядното устройство увеличава риска от удар от електрически ток.
- Презареждайте само със зарядното устройство определено от производителя. Зарядно устройство, което е подходящо за един тип акумулаторни батерии може да създаде риск от пожар, когато се използва с други акумулаторни батерии.
- Не зареждайте други батерии Зарядното устройство е подходящо за зареждане само на литиево-йонни батерии в границите на указания диапазон на напрежението. Поради това има опасност от пожар и експлозия.
- Поддържайте батерията чиста. Замърсяване може да причини опасност от удар от електрически ток.
- Проверявайте зарядното устройство, кабели и щепсела преди всяка употреба. Не използвайте зарядното устройство, когато установите дефекти. Не отваряйте сами зарядното устройство и осигурявайте ремонта му само от квалифициран персонал използващ оригинални резервни части. Повредени зарядни устройства, кабели и щепсели увеличават риска от удар от електрически ток.
- Не пускайте зарядното устройство върху лесно възпламеняеми повърхности (напр. хартия, текстил и т.н.) или във възпламеняеми среди. Има опасност от пожар поради загряване на зарядното устройство по време на зареждане.
- При условия на злоупотреба може да бъде изхвърлена течност от батерията. Избягвайте контакт. В случай на инцидентен контакт измийте с вода. Ако течността влезе в контакт с очите, потърсете допълнително медицинска помощ. Течност отделена от акумулаторната батерия може са предизвика възпаление или изгаряния.
- Не отваряйте батерията сами. Има опасност от късо съединение.
- Защитете батерията от топлина, напр. от постоянни слънчеви лъчи и огън. Има опасност от експлозия.
- Не свързвайте на късо батерия. Има опасност от експлозия.
- В случай на повреда и неправилна употреба на батерията могат да бъдат изпуснати изпарения. В случай на оплаквания осигурете свеж въздух и се консултирайте с лекар. Изпаренията могат да раздразнят дихателната система.

ЗАПАЗЕТЕ ТЕЗИ ИНСТРУКЦИИ!

СПЕЦИФИКАЦИИ

Модел	Срязване на трева	Тревен храст
Напрежение	12 V ---	12 V ---
Скорост без натоварване	2400 /min	2400 /min
Дължина на ножа	NA	20 cm
Капацитет за рязане	115 mm	8 mm
Тегло (без акумулаторна батерия)	0,87 kg	0,95 kg
Измерено ниво на сила на звука L_{WA} $K=3$ dB(A)	81 dB(A)	81 dB(A)
Ниво на звуково налягане при позицията на оператора L_{PA} $K=3$ dB(A)	70 dB(A)	73 dB(A)
Гарантирано ниво на сила на звука L_{WA} (съгласно 2000/14/EC)	84 dB(A)	84 dB(A)
Вибрации при v_h $K=1,5$ m/s ²	≤ 2,5 m/s ²	≤ 2,5 m/s ²

- Декларираният общ размер на вибрации е измерен в съответствие със стандартния метод за тест и може да бъде използван за сравнение между два инструмента;
- Декларираният общ размер на вибрации може също така да бъде използван за предварителна оценка на влиянието.

БЕЛЕЖКА: Вибрационните емисии по време на действителната употреба на електрическия инструмент може да се различава от декларираната стойност. С цел да се защити оператора, потребителят трябва да носи ръкавици и антифони в действителни условия на работа.

ОПАКОВЪЧЕН ЛИСТ

ИМЕ НА ЧАСТТА	БРОЙ
Ножица	1
Екран	1
Ръководство на оператора	1
Нож за рязане на трева	1
Нож за подрязване на жив плет	1

BG

ОПИСАНИЕ

ОПОЗНАЙТЕ СВОЯ ИНСТРУМЕНТ (Фиг. А)

1. Спусък превключвател
2. Бутон за отключване
3. Индикатор на електрозахранването
4. Екран
5. Бутон за бързо освобождаване на ножа
6. Нож за рязане на трева
7. Нож за подрязване на жив плет

МОНТАЖ

⚠ ПРЕДУПРЕЖДЕНИЕ: Ако някои от частите са повредени или липсват, не работете с този продукт, докато частите не се подменят. Използването на този продукт с повредени или липсващи части може да доведе до сериозно лично нараняване.

⚠ ПРЕДУПРЕЖДЕНИЕ: За да предотвратите случайно стартиране, което може да причини сериозно нараняване винаги изваждайте акумулаторната батерия от инструмента, когато сглобявате частите.

МОНТИРАНЕ НА приставката (Фиг. В)

V-1	Издатина
-----	----------

Инструментът има две взаимозаменяеми приставки:

Нож за рязане на трева, нож за подрязване на жив плет.

- 1) Премахнете акумулаторната батерия
- 2) Подравнете отвора на приставката с издатината на инструмента.
- 3) Вмъкнете издатината на инструмента в отвора на приставката.
- 4) Притиснете приставката в позицията и ще чуете "щракване", което означава, че приставката е фиксирана на място.

ЕКСПЛОАТАЦИЯ

BG

⚠ ПРЕДУПРЕЖДЕНИЕ: Не позволявайте рутината с този продукт да ви направи непредпазливи. Запомнете, че невнимание за малка част от секундата е достатъчна за да нанесе сериозно нараняване.

⚠ ПРЕДУПРЕЖДЕНИЕ: Винаги носете защита за очите със странични предпазители заедно със защита за слуха. Ако не го направите може да доведе до изхвърляне на предмети към очите ви и други възможни сериозни наранявания.

⚠ ПРЕДУПРЕЖДЕНИЕ: За да предотвратите случайно стартиране, което би могло да причини сериозно нараняване, винаги отстранявайте акумулаторния комплект от инструмента, когато монтирате части, извършвате настройки, почиствате или когато не се използва.

⚠ ПРЕДУПРЕЖДЕНИЕ: Не използвайте други приставки или аксесоари, които не са препоръчани от EGO™. Употребата на приставки или аксесоари, които не са препоръчани, може да доведе до сериозно нараняване.

Преди всяка употреба инспектирайте целия продукт за повредени, липсващи или разхлабени части като винтове, гайки, болтове, капачки и др. Затегнете сигурно всички закопчалки и капачки и не работете с този продукт, докато всички повредени или липсващи части са подменени.

ПРИЛОЖЕНИЕ

Може да използвате този продукт за почистване на жив плет, шубраци и храсти с диаметър на клона по-малък от Ø8 mm.

БЕЛЕЖКА: Инструментът трябва да бъде използван само за предназначенията цели. Всяка друга употреба се смята за случай на злоупотреба.

ЗАРЕЖДАНЕ НА БАТЕРИЯТА

Моля, зареждайте на закрито. Използвайте само зарядните устройства посочени на страницата на аксесоарите. Само тзи зарядни устройства са подходящи за литиево-йонната батерия на вашия електрически инструмент.

Батерията се доставя частично заредена. За осигуряване на пълния капацитет на батерията заредете напълно батерията в зарядното устройство, преди да използвате своя електрически инструмент за първи път. Литиево-йонната акумулаторна батерия може да се зарежда по всяко време без да бъде скъсен нейният живот на употреба. Прекъсването на процедурата на зареждане не поврежда батерията.

⚠ ПРЕДУПРЕЖДЕНИЕ: Не продължавайте да натискате спусъка превключвател след като машината се изключи автоматично. Батерията може да бъде повредена.

За отстраняване на батерията натиснете бутона за освобождаване на батерията и издържайте батерията надолу. Не упражнявайте никаква сила.

Батерията е оборудвана с NTC управление на температурата, което позволява зареждане само в температурен диапазон между 5°C и 40°C. По този

начин се постига удължен живот на употреба на батерията.

Съблюдавайте забележките за изхвърляне като отпадък.

КАК СЕ ЗАРЕЖДА АКУМУЛАТОРНАТА БАТЕРИЯ (Фиг. С)

Преди да я използвате за първи път заредете напълно акумулаторната батерия.

- 1) Заредете литиево-йонната акумулаторна батерия с правилното зарядно устройство.
- 2) Свържете зарядното устройство към електрозахранването, червената светлина за дефект, зелената светлина за нормална работа и оранжевата светлина за бързо усилване ще светнат за една секунда и след това ще изгаснат.
- 3) Подравнете повдигнатите ребра на акумулаторната батерия с прореза в зарядното устройство.
- 4) Поставете акумулаторната батерия в зарядното устройство.
- 5) Зарядното устройство ще комуникира с акумулаторната батерия, за да оцени състоянието на акумулаторната батерия.
- 6) Когато температурата на акумулаторната батерия е между 10°C и 40°C и батерията е достатъчно разреждана, бутонът QuickBoost (бързо усилване) ще светне в оранжево.
- 7) Когато батерията се зареди до около 25% от капацитета, зеленият светодиод ще започне да мига, за да укаже нормално зареждане.
- 8) Зелената светлина ще продължи да мига, докато акумулаторната батерия се зарежда. След като зареждането завърши, зеленият светодиод на зарядното устройство ще остане да свети. Мигаща червена светлина указва дефектна батерия или лоша връзка между батерията и зарядното устройство.
- 9) Акумулаторната батерия ще се зареди напълно, ако се остави на зарядното устройство, но няма да се презареди.

МОНТИРАНЕ/ИЗВАЖДАНЕ НА АКУМУЛАТОРНАТА БАТЕРИЯ (Фиг. D)

Заредете преди първата употреба.

За да монтирате

Подравнете повдигнатото ребро на акумулаторната батерия с каналите в ръкохватката на инструмента и след това закрепете чрез плъзгане акумулаторната батерия в ръкохватката.

За да извадите

Натиснете бутоните за освобождаване на батерията разположени от двете страни на акумулаторната батерия, за да я освободите и издърпайте акумулаторната батерия навън.

⚠ ПРЕДУПРЕЖДЕНИЕ: Винаги внимавайте за местоположението на краката си, деца или домашни любимци, когато бутоната за освобождаване на акумулаторната батерия. Може да възникне сериозно нараняване, ако акумулаторната батерия падне. НИКОГА не премахвайте акумулаторната батерия от високо.

ПУСКАНЕ/СПИРАНЕ НА ИНСТРУМЕНТА (Фиг. E)

За да стартирате

За да включите инструмента, натиснете бутоната за безопасно отключване напред и натиснете спусъка превключвател ВКЛ/ИЗКЛ.

За да спрете

За да изключите инструмента, отпуснете спусъка превключвател вкл/изкл.

БЕЛЕЖКА: Инструментът не може да бъде включен с просто натискане на спусъка превключвател ВКЛ/ИЗКЛ.

ИНДИКАТОР НА ЗАХРАНВАНЕТО

Ножицата е оборудвана с индикатор на захранването за указване на състоянието на зареждане на акумулаторната батерия.

Индикатор на захранването	Значение
Свети в зелено	Батерията е с поне 50% от своя капацитет на зареждане
Свети в оранжево	Зареждането е между 10% и 50%
Свети в червено	Изтощена батерия

УПОТРЕБА НА ИНСТРУМЕНТА ЗА ПОДРЯЗВАНЕ НА ЖИВ ПЛЕТ (Фиг. F)

⚠ ПРЕДУПРЕЖДЕНИЕ: Ако ножът заседне на някоя електрическа жица или кабел, **НЕ ДОКОСВАЙТЕ НОЖА! ТОЙ МОЖЕ ДА Е ПОД ЕЛЕКТРИЧЕСКО НАПРЕЖЕНИЕ И МОЖЕ ДА БЪДЕ МНОГО ОПАСЕН.** Продължете да държите ножицата за жив плет за изолираната задна ръкохватка или я сложете легнала и на разстояние от вас по безопасен начин. Изключете електричеството към повредения проводник или жица, преди да се опитате да освободите ножа от проводника или жицата. Неспазването на това предупреждение ще доведе до сериозни наранявания или възможна смърт.

⚠ ПРЕДУПРЕЖДЕНИЕ: За да предотвратите сериозно нараняване, дръжте ръцете си настрана от ножовете. Не предприемайте преместване на отрязания материал или не дръжте материала, който ще бъде отрязан, когато ножовете се движат. Уверете се, че ножовете са напълно спрели и акумулаторната батерия е снета преди почистване на заседнали материали от ножовете. Не хващайте откритите режещи ножове или режещи ръбове, когато повдигате и дръжите уреда.

⚠ ПРЕДУПРЕЖДЕНИЕ: Почистете зоната, която трябва да бъде подрязана преди всяка употреба. Премахвайте всички предмети, като кабели, лампи или въжънца, които могат да се оплетат в режещите ножове и да създадат опасност от сериозно нараняване.

⚠ ПРЕДУПРЕЖДЕНИЕ: Избягвайте да режете твърде много на веднъж или през дебели шубраци. Това може да накара ножовете да се заклещват и да се забавят, като се понижи ефективността на рязане.

БЕЛЕЖКА: За нови израстъци, е подходящо широко измитачо движение за почистване на стъблата, които се подават директно в режещия нож. За стари израстъци, режещото движение е добро за подрязване на по-дебелите стъбла. Предлага се ръчен трион без електрическо захранване или секач за почистване първо на големите стъбла.

Отрязване на нови израстъци

Широко измитачо движение е най-ефективно, като подавате зъбите на ножа през клоните. Лек наклон надолу на ножа по посока на движението дава най-добри резултати при рязането. Едно замахване обикновено отрязва всички клони по пътя на ножа.

Отрязване на по-дебели израстъци

За отрязване на стари израстъци с по-дебели клони използвайте допълнителен натиск с подаването на ножа през клоните. Това освобождава ножа по-бързо и помага за подаване на по-дебелите клони към зъбите на ножа. Бавно подавайте инструмента през дебели клони, като използвайте част от режещите ръбове. Ако инструментът заседне в тези дебели клони, спрете незабавно и освободете спусъка превключвател.

УПОТРЕБА НА НОЖИЦАТА ЗА ТРЕВА (Фиг. G)

⚠ ПРЕДУПРЕЖДЕНИЕ: Прочетете внимателно и спазвайте инструкциите за безопасност в това ръководство на оператора.

- 1) Използвайте ножа за рязане на трева само за да режете трева и плевели.

- 2) За най-добри резултати режете само в сухо време. При все това водата или влагата в тревата или на земята не създават опасност от удар от електрически ток с този инструмент.
- 3) Дръжте свободната си ръка далеч от ножа и поддържайте стабилна работна позиция, така че да не се подхлъзнете. Не се протягайте.
- 4) Подавайте ножа в тревата в степен, която позволява поддържането на скоростта на рязане. Подавайте по-бавно, ако ножът се забави. Наблюдавайте за чужди предмети в тревата.

ПОДДРЪЖКА

⚠ ПРЕДУПРЕЖДЕНИЕ: Когато обслужвате, използвайте само идентични резервни части. Употребата на каквито и да е други части може да създаде опасност или да предизвика повреда на продукта. За да осигурите безопасността и надеждността, всички поправки трябва да се извършват от квалифициран сервизен техник.

⚠ ПРЕДУПРЕЖДЕНИЕ: За да избегнете нараняване, винаги сменяйте акумулаторната батерия от продукта, когато почиствате или извършвате поддръжка.

ПОЧИСТВАНЕ

- Използвайте мека четка за да премахнете натрупванията от всички колектори за въздух и режещия нож.
- За да премахнете смолата и други залепващи остатъци, напръскайте ножа с разтворител за смола. Пуснете за кратко мотора, така че разтворителят да бъде равномерно разпределен.
- Забършете повърхността със суха кърпа.

⚠ ПРЕДУПРЕЖДЕНИЕ: Никога не използвайте вода за почистване на инструмента. Избягвайте употребата на разтворители, когато почиствате пластмасовите части. Повечето пластмаси са податливи на повреди от различни видове разтворители, предлагани в търговската мрежа. Използвайте чист плат, за премахване на мръсотия, прах, масло и т.н.

ЗАТОЧВАНЕ НА РЕЖЕЩИЯ НОЖ

1. Извадете акумулаторната батерия от вашата ножица за жив плет
2. Закрепете монтажния възел на ножа в менгеме и наточете с пила подаващите се режещи повърхности на всеки зъб на ножа. Премахнете колкото се може по-малко материал.

3. Снемете ножицата за подрязване на жив плет/ ножицата за трева от менгемето и настройте ненаточената част от острието от другата страна да се подава. Повторете горната процедура до заточване на всички зъби.

БЕЛЕЖКА: Не работете с инструмента, когато режещите остриета са затъпени или повредени. Това може да причини претоварване и ще доведе до незадоволителни резултати при рязане.

СМАЗВАНЕ НА НОЖА

За най-добра работа и по-дълъг живот на ножа смазвайте ножа на инструмент с леко моторно масло преди и след всяка употреба.

Снемете акумулаторната батерия и поставете инструмента легнал върху плоска повърхност. Нанесете маслото по протежение на ръба на горния нож.

⚠ ПРЕДУПРЕЖДЕНИЕ: Не смазвайте докато ножицата за жив плет работи.

ТРАНСПОРТИРАНЕ И СЪХРАНЕНИЕ

- Винаги поставяйте предпазителя на ножа върху ножа преди съхранение или транспортиране на инструмента. Бъдете внимателни за да избегнете остриите зъби на ножа.
- Почистете изцяло инструмента преди да го съхраните.
- Съхранете инструмента на закрито, на сухо място, което е недостъпно до деца.
- Пазете я от корозивни препарати като градински химикали и сол за обезледяване.

⚠ ПРЕДУПРЕЖДЕНИЕ: Ножовете са остри. Когато работите с устройството на ножа, носете неплъзгащи защитни ръкавици за тежка употреба. Не поставяйте ръката или пръстите си между ножовете или в някоя друга позиция, където могат да бъдат защипани или срязани. НИКОГА не докосвайте ножовете или не обслужвайте уреда с монтирана акумулаторна батерия.

Опазване на околната среда



Не изхвърляйте електрическо оборудване, зарядно устройство за акумулаторни батерии и батерии/ акумулаторни батерии в домакинския отпадък.

Съгласно европейския закон 2012/19/ЕС, електрическо и електронно оборудване, което повече не може да се използва и съгласно европейското законодателство 2006/66/ЕО, дефектните или използваните акумулаторни батерии/ батерии трябва да се събират отделно.

Ако се изхвърлят електрически уреди в сметища или бунища, опасни вещества могат да изтекат в подпочвените води и да попаднат в хранителната верига, като увредят вашето здраве и благосъстояние.



ОТСТРАНЯВАНЕ НА ПРОБЛЕМИ

ПРОБЛЕМ	ПРИЧИНА	РЕШЕНИЕ
Инструментът не работи	<ul style="list-style-type: none">■ Акумулаторната батерия не е прикрепена към инструмента.■ Няма електрически контакт между инструмента и батерията■ Акумулаторната батерия е изтощена.	<ul style="list-style-type: none">■ Закрепете акумулаторната батерия към инструмента.■ Извадете батерията, проверете контактите и поставете наново акумулаторната батерия.■ Сменете акумулаторната батерия.
Двигателят прегрява	<ul style="list-style-type: none">■ Уверете се, че вентилационните отвори са свободни от прах и препятствия.	<ul style="list-style-type: none">■ Почистете, освободете вентилационните отвори. Не покривайте с ръка по време на работа

ГАРАНЦИЯ

ГАРАНЦИОННА ПОЛИТИКА EGO

Моля посетете уебсайта egopowerplus.eu за пълните условия по гаранционната политика на EGO.

BG

PROČITAJTE UPUTE U CIJELOSTI!



UPUTE ZA UPORABU PROČITAJTE S RAZUMIJEVANJEM

! UPOZORENJE: Zbog sigurnosti i pouzdanosti, sve popravke treba obavljati kvalificirani servisni tehničar.

SIGURNOSNI SIMBOLI

Svrha sigurnosnih simbola je skretanje pozornosti na moguće opasnosti. Sigurnosni simboli i njihova objašnjenja zahtijevaju vašu potpunu pozornost i razumijevanje. Sami simboli upozorenja ne isključuju opasnost.

Upute i upozorenja koja pružaju nisu zamjena za propisane mjere za prevenciju nesreća.

UPOZORENJE: Prije korištenja ovog alata pobrinite se da sve upute u ovom korisničkom priručniku, uključujući sve sigurnosne simbole kao što su

„OPASNOST“, „UPOZORENJE“ i „OPREZ“, pročitate s razumijevanjem. Zanemarivanje svih uputa navedenih u nastavku može rezultirati strujnim udarom, požarom i/ili teškim tjelesnim ozljedama.

ZNAČENJE SIMBOLA



SIMBOL UPOZORENJA U VEZI SIGURNOSTI Označava OPASNOST, UPOZORENJE ili OPREZ. Može se upotrebljavati povezan s drugim simbolima ili piktogramima

! UPOZORENJE: Rukovanje električnim alatima može rezultirati odbacivanjem stranih predmeta u oči što opet može izazvati teška oštećenja očiju. Prije početka rukovanja električnim alatom uvijek nosite zatvorene zaštitne naočale ili zaštitne naočale s bočnim štitičnicima, a prema potrebi i štitičnik za cijelo lice. Preporučujemo nošenje sigurnosne maske proizvođača Wide Vision preko naočala, ili nošenje standardnih zaštitnih naočala s bočnim štitičnicima.

SIGURNOSNE NAPOMENE

Na ovoj stranici slikovno su prikazani i objašnjeni sigurnosni simboli koji se mogu pojaviti na ovom proizvodu. Prije pokušaja sastavljanja i rukovanja s razumijevanjem pročitate sve upute na stroju i pridržavajte ih se.

	Sigurnosno upozorenje	Označava moguću opasnost od tjelesne ozljede
	Pročitajte priručnik za rukovatelje	Zbog smanjenja opasnosti od ozljeda, korisnik treba pročitati korisnički priručnik.
	Ne izlažite kiši	Proizvod ne koristite na kiši i ne ostavljajte ga na otvorenom kada pada kiša.
	Nosite zaštitu za oči	Kada rukujete ovim proizvodom, uvijek nosite zatvorene zaštitne naočale ili zaštitne naočale s bočnim štitičnicima i štitičnik za cijelo lice.
	Ruke i stopala držite podalje od alata za rezanje	Nikada ne pokušavajte upravljati električnim alatom koristeći samo jednu ruku. Gubitak kontrole pri radu s električnim alatom može rezultirati ozbiljnom ili kobnom ozljedom. Da biste smanjili rizik od ozljeda, držite ruke i noge podalje od alata za rezanje. Pokretni alat za rezanje nikada nemojte učvršćivati rukom ili bilo kojim drugim dijelom tijela.
	rezni dio nastaviti će se kretati i nakon isključivanja motora!	sredstvo za rezanje će se nastaviti okretati i nakon isključivanja motora.
	Promatrače držite na udaljenosti!	Udaljite promatrače!
	CE	Ovaj proizvod je u skladu s važećim smjericama EZ-a.
	UKCA	Ovaj proizvod sukladan je važećim zakonima u UK.
	WEEE	Električni otpad ne smije se odlagati s kućnim otpadom. Odnosite do ovlaštenog centra za recikliranje.
	Simboli reciklaže	Komplete baterija/baterije ne odlažite u otpad iz kućanstva, vatru ili vodu. Baterijski moduli/baterije trebaju se prikupljati, reciklirati ili zbrinuti na ekološki prihvatljiv način budući da su Li-ion uključeni.
V	Volt	Napon
A	Amperi	Struja
Hz	Herc	Frekvencija (ciklusi u sekundi)
W	Vat	Snaga
min	Minuta	Vrijeme

	Izmjenična struja	Vrsta struje
	Istosmjerna struja	Vrsta ili karakteristike struje
n_0	Brzina bez opterećenja	Broj okretaja u praznom hodu
... /min	U minuti	Okretaji u minuti

OPĆA UPOZORENJA O SIGURNOSTI ELEKTRIČNOG ALATA S BATERIJSKIM NAPAJANJEM

⚠ UPOZORENJE: Pročitajte sva upozorenja, upute, ilustracije u vezi sigurnosti i tehničke podatke isporučene s ovim električnim alatom. Zanemarivanje svih uputa navedenih u nastavku može rezultirati strujnim udarom, požarom i/ili teškim ozljedama.

Sva upozorenja i upute spremite za buduće potrebe.

Pojam „električni alat“ se u upozorenjima odnosi na električni alat s baterijskim napajanjem (bez priključnog kabela).

SIGURNOST RADNOG PODRUČJA

- Područje za rad održavajte čistim i dobro osvijetljenim. Pretrpana ili mračna područja izazivaju nesreće.
- Nemojte koristiti alate s napajanjem u eksplozivnom okruženju, kao što je neposredna blizina zapaljivih tekućina, plinova ili prašine. Električni alat stvara iskre koje mogu zapaliti prašinu ili isparenja.
- Dok se koristite električnim alatom, djecu i promatrače udaljite od mjesta rada. Ometanje može dovesti do gubitka kontrole nad alatom.

ELEKTRIČNA SIGURNOST

- Električni alat ne izlažite kiši ili mokrim uvjetima. Prodiranje vode u električni alat povećat će rizik od strujnog udara.

HR

OSOBNA SIGURNOST

- Budite oprezni i koncentrirajte se na posao koji obavljate i ponašajte se razumno pri korištenju električnog alata. Nemojte raditi s električnim alatom ako ste umorni ili pod utjecajem droge, alkohola ili lijekova. Trenutak nepažnje tijekom rada s električnim alatom može rezultirati teškim tjelesnim ozljedama.

- Upotrebljavajte osobnu zaštitnu opremu. Uvijek nosite zaštitu za oči. Zaštitna oprema poput maske za zaštitu od prašine, neklizajuće sigurnosne obuće, kacige ili zaštite za sluh upotrijebljena za prikladne uvjete smanjit će tjelesne ozljede.
- **Spriječite nehotično uključivanje alata. Prije povezivanja alata na baterijski modul, podizanja ili njegovog nošenja, provjerite nalazi li se sklopka u isključenom položaju.** Nošenje alata s prstom na sklopki ili priključivanje alata na napajanje s uključenom sklopkom pogoduje nezgodama.
- **Skinite s alata sve ključeve za podešavanje ili pritezanje prije uključivanja njegovog napajanja.** Vličasti ključ ili ključ za stezanje glave koji su ostali na rotirajućem dijelu električnog alata mogu izazvati ozljede.
- **Nemojte se pretjerano naginjati. U svakom trenutku stojte stabilno na nogama.** Na taj način ćete zadržati bolju kontrolu nad alatom u nepredviđenim situacijama.
- **Obucite se prikladno. Nemojte nositi široku odjeću i nakit. Kosu i odjeću držite dalje od pokretnih dijelova.** Pokretni dijelovi mogu zahvatiti široku odjeću, nakit ili dugu kosu.
- **Ako postoje uređaji za povezivanje s usisivačima i skupljačima prašine, provjerite jesu li dobro spojeni i koriste li se ispravno.** Uporaba uređaja za prašinu smanjuje opasnost koja nastaje nakupljanjem prašine.
- **Zbog sigurnosti koju ste stekli zbog učestale upotrebe uređaja nemojte biti opušteni i zanemariti sigurnosna načela rukovanja s alatom.** Neoprezna radnja može dovesti do teške ozljede u djeliću sekunde.

KORIŠTENJE I BRIGA O ELEKTRIČNOM ALATU

- **Nemojte preopterećivati električni alat. Koristite alat koji odgovara poslu koji obavljate.** S prikladnim električnim alatom posao ćete obaviti bolje, sigurnije i predviđenom brzinom.
- **Nemojte koristiti alat ako ga sklopkom ne možete uključiti ili isključiti.** Električni alat koji se ne može uključiti ili isključiti sklopkom opasan je i treba ga popraviti.
- **Uklonite baterijski modul, ako se može odvojiti, sa stroja i/ili uključite bilo kakvu napravu za onemogućavanje rada baterije prije čišćenja zaglavljene materijala, bilo kakvih podešavanja, zamjene pribora, čišćenja ili spremanja strojeva.** Takve preventivne sigurnosne mjere smanjuju opasnost od nehotičnog pokretanja električnog alata.
- **Električni alat koji ne koristite spremite izvan dohvata djece i nemojte dozvoliti da njime rade osobe koje nisu upoznate s električnim alatom ili s ovim uputama za rad s električnim alatom.** Električni alati su opasni u rukama neizvježbanih osoba.

- **Održavajte električni alat i pribor.** Provjerite da pokretni dijelovi alata nisu necentrirani ili zaglavljani, da nema polomljenih dijelova i drugih stanja koja mogu utjecati na rad električnog alata. Ako ima oštećenja, svakako ih prije korištenja otklonite. Mnoge nezgode su nastale upravo zbog slabog održavanja električnog alata i pribora.
- **Rezne alate održavajte oštroma i čistima.** Pravilno održavani rezni alati s oštrim reznim bridovima manje su skloni zaglavljivanju i njima se lakše upravlja.
- **Koristite električni alat, dodatnu opremu i nastavke u skladu s ovim uputama, uzimajući u obzir radne uvjete i vrstu rada koji će te obavljati.** Upotreba električnog alata za radove za koje on nije predviđen može dovesti do opasnih stanja.
- **Neka vam ruke i površine rukohvata budu suhe, čiste i bez ulja i masti.** Skliske ručke i površine za hvatanje mogu dovesti do nesigurnog rukovanja i/ili gubitka nadzora nad alatom.
- **Sklonite kabele iz radnog prostora alata.** Tijekom rada kabeli mogu biti skriveni od pogleda i može ih se slučajno oštetiti alatom.

KORIŠTENJE I NJEGA BATERIJSKOG ALATA

- **Punjenje obavljajte samo s punjačem kojeg je naveo proizvođač.** Punjač koji je prikladan za jedan tip baterijskog modula, može stvoriti rizik od požara ako se koristi s drugim baterijskim modulom.
- **Električni alat koristite samo s točno propisanim baterijskim modulima.** Korištenje drugih kompleta baterija može stvoriti rizik od ozljeda i požara.
- **Kada baterijski modul nije u upotrebi, čuvajte ga što dalje od metalnih predmeta kao što su spajalice, novčići, ključevi, čavli, vijci i drugi mali metalni predmeti koji mogu kratko spojiti priključke.** Kratko spajanje baterijskih kontakata može prouzročiti opekline ili požar.
- **U slučaju pogrešne uporabe, baterija može izbaciti tekućinu; izbjegavajte kontakt. Ako slučajno dođe do doticaja, mjesta doticaja isperite vodom.** Ako tekućina dođe u doticaj s očima, dodatno potražite pomoć liječnika. Tekućina koju izbaci baterija može prouzročiti nadražaj kože ili opekline.
- **Nemojte rabiti ako je pakiranje oštećeno ili otvoreno.** Oštećene ili izmijenjene baterije mogu se nepredviđeno ponašati, što može dovesti do požara, eksplozije i posljedičnih ozljeda.
- **Baterijski modul nemojte izlagati vatri i prekomjernim temperaturama.** Izlaganje utjecaju vatre i temperature iznad 130 °C može dovesti do eksplozije.
- **Slijedite sve upute za punjenje i nemojte puniti baterijski modul ili alat izvan raspona temperature** navedenog u uputama. Nepravilno punjenje ili punjenje na temperaturi izvan zadanog raspona može dovesti do oštećenja baterije i povećavanja opasnosti od nastanka požara.

SERVISIRANJE

- **Servisiranje strojnog alata prepustite kvalificiranom osoblju za popravak koje koristi samo identične zamjenske dijelove.** Time će se osigurati održavanje sigurnosti strojnog alata.
- **Nemojte popravljati oštećene baterijske module.** Popravak baterijskog modula smije izvršiti samo proizvođač ili ovlašteni serviser.

⚠ UPOZORENJE: Provjerite da u živici nema stranih predmeta prije nego započnete s radom, npr. da iza nje nije žičana ograda. Šišač živice koristite samo ako je štitičnik pravilno montiran. Ako šišač živice koristite bez odgovarajućeg štitičnika, može doći do teških tjelesnih ozljeda!

SIGURNOSNA UPOZORENJA ZA ŠKARE ZA ŽIVICU

- **Ne koristite škare za živicu u lošim vremenskim uvjetima, posebno kada postoji opasnost od grmljavine.** Time ćete smanjiti opasnost od udara groma.
- **Sve kabele za napajanje i druge kabele držite dalje od područja rezanja.** Kabeli za napajanje ili kabele mogu biti skriveni u živici ili grmlju i može ih se nehотиčno odrezati nožem.
- **Šišač živice držite samo za izolirane površine za držanje jer nož može doći u kontakt sa skrivenim ožičenjem ili vlastitim kablom za napajanje.** Kada noževi dođu u kontakt s vodičem pod naponom, postoji opasnost da neizolirani metalni dijelovi škara za živicu također budu pod naponom uslijed čega rukovatelj može pretrpjeti električni udar.
- **Sve dijelove tijela držite dalje od noža. Kada se noževi okreću, ne uklanjajte odrezani materijal i ne držite materijal koji je potrebno rezati.** Nož se nastavlja okretati i nakon isključivanja sklopke. Trenutak nepažnje tijekom rada sa škarama za živicu može rezultirati teškim tjelesnim ozljedama.
- **Kada odstranjujete zaglavljani materijal ili servisirate škare za živicu, pazite da sve sklopke za uključivanje budu isključene i da je kabel za napajanje odvojen.** Neočekivano uključivanje škara za živicu tijekom čišćenja zaglavljenog materijala može prouzročiti teške tjelesne ozljede.
- **Škare za živicu nosite držeći ih za rukohvat sa zaustavljenim nožem i pazite da ne uključite sklopku za uključivanje.** Pravilno nošenje šišača

živice smanjuje opasnost od slučajnog pokretanja i posljedичne tjelesne ozljede noževima.

- Kada škare za živicu transportirate ili skladištite, postavite poklopac noža. Pravilno rukovanje škarama za živicu smanjuje rizik od tjelesne ozljede noževima.

SPECIFIČNA SIGURNOSNA PRAVILA ZA ŠIŠAČ TRAVE

Nemojte pokušavati odstraniti odrezani materijal i nemojte držati materijal dok se noževi kreću.

- Ruke držite dalje od noževa. Izbjegavajte koristite uređaj po lošim vremenskim uvjetima, posebno kada postoji opasnost od udara groma.

DODATNA OPĆA UPOZORENJA O SIGURNOSTI ELEKTRIČNOG ALATA

- Odrezani materijal uklanjajte samo kad je proizvod isključen i skinite baterijski modul.
- Koristite samo niže navedene baterijske module i punjače:

Komplet baterija	ZA BATERIJE
CBA0240	CCH0450E

- Nemojte pokušavati hvatati ili uklanjati odrezani materijal dok stroj radi.
- Odrezani materijal uklanjajte samo kad je proizvod isključen i skinite baterijski modul.
- Uvijek pazite da ste u bezopasnom i sigurnom položaju tijekom uporabe proizvoda. Uvijek pazite kamo stajete kad se služite stubama tijekom rada s ovim proizvodom
- Nemojte preopterećivati proizvod.
- Ako se proizvod počne neobično jako tresiti, odmah ga pregledajte. Prejake vibracije mogu prouzročiti ozljede.
- Postupajte prema uputama za održavanje i popravak ovog proizvoda. Nikad nemojte raditi nikakve preinake na ovom proizvodu. Podatci o održavanju i popravku nalaze se u ovom korisničkom priručniku.
- Proizvod koristite samo pri dnevnom svjetlu ili dobrom umjetnom osvjetljenju.
- Motor uključite samo kada se ruke i stopala nalaze podalje od reznog uređaja.
- Uklonite baterijski modul.

- kada stroj ostavljate bez nadzora
- prije uklanjanja blokade
- prije provjere, čišćenja ili rada na proizvodu
- nakon udaranja o strani predmet

- kada stroj počne neobičajeno jako vibrirati
- Zaštitite se od ozljeda stopala i ruku od reznog uređaja.
- Pazite da ventilacijski otvori ne budu zapriječeni otpadom.
- Nemojte dopustiti da osobe koje nisu upoznate s ovim uputama ili djeca koriste proizvod. Lokalni propisi mogu ograničavati starosnu dob rukovatelja.
- Proizvodom ne rukujte kada se u blizini nalaze osobe, a posebno djeca ili kućni ljubimci.
- Nosite zaštitu za oči i čvrstu obuću cijelo vrijeme dok rukujete strojem.
- Redovito obavljajte pregled i održavanje proizvoda. Popravak proizvoda prepustite samo ovlaštenoj osobi.
- Kada ga ne koristite, proizvod čuvajte izvan dohvata djece.
- Upotrebljavajte samo baterijski modul isporučen s uređajem.
- Produžne kabele i kabele napajanja držite što dalje od reznih dijelova.
- Strojem nikada ne rukujte ako su štitnici ili zaštitni uređaji oštećeni ili ako nisu na svom mjestu.
- Koristite samo zamjenske dijelove i pribor koje je preporučio proizvođač.
- Ovaj uređaj nije predviđen da njime rukuju osobe (uključujući djecu) ograničenih fizičkih, osjetilnih ili mentalnih sposobnosti ili nedostatnog iskustva i znanja, osim ako ih nadzire osoba odgovorna za njihovu sigurnost koja im daje upute o načinu korištenja uređaja. Djeca moraju biti pod nadzorom kako se ne bi igrala uređajem.

⚠ UPOZORENJE: Ovaj uređaj za vrijeme rada stvara elektromagnetsko polje. Ovo polje u određenim uvjetima može utjecati na aktivne ili pasivne medicinske implantate. Radi smanjenja rizika od ozbiljnih ili kobnih ozljeda, osobama s medicinskim implantatima preporučujemo da se prije rukovanja uređajem konzultiraju s liječnikom i proizvođačem medicinskog implantata.

SIGURNOSNA UPOZORENJA U SVEZI S BATERIJOM/PUNJAČEM BATERIJE

- Zaštitite punjač baterije od kiše i vlage. Prodor vode u punjač baterije povećava rizik od električnog udara.
- Punjenje obavljajte samo punjačem kojeg je propisao proizvođač. Punjač koji je prikladan za jedan tip baterijskog modula, može stvoriti rizik od požara ako se koristi s drugim baterijskim modulom.
- Nemojte puniti druge baterije. Ovaj punjač baterija prikladan je samo za punjenje litij-ionskih baterija u

navedenom naponskom području. U suprotnom postoji opasnost od požara i eksplozije.

- Bateriju održavati čistom. Onečišćenje može izazvati opasnost od električnog udara.
- Provjerite punjač baterija, kabel i utikač svaki put prije uporabe. Nemojte upotrebljavati punjač baterija kad otkrijete kvarove. Nemojte sami otvarati punjač baterija i dajte ga na popravak samo kvalificiranom osoblju koje upotrebljava originalne rezervne dijelove. Oštećeni punjači baterije, kabeli ili utikači povećavaju opasnost od električnog udara.
- Nemojte raditi s punjačem baterija na lako zapaljivim površinama (tj. papiru, tkanini itd.) ili u zapaljivom okruženju. Postoji opasnost od požara zbog zagrijavanja punjača baterija tijekom punjenja.
- U slučaju pogrešne uporabe, baterija može izbaciti tekućinu; izbjegavajte kontakt. Ako slučajno dođe do doticaja, mjesta doticaja isperite vodom. Ako tekućina dođe u doticaj s očima, dodatno potražite pomoć liječnika. Tekućina koju izbacila baterija može prouzročiti nadražaj kože ili opekline.
- Ne otvarajte sami bateriju. Postoji opasnost od nastanka kratkog spoja.
- Zaštitite bateriju od topline, npr. od stalne izloženosti sunčevoj toplini i vatri. Postoji opasnost od eksplozije.
- Ne smijete izazvati kratki spoj na bateriji. Postoji opasnost od eksplozije.
- U slučaju oštećenja ili nepravilne uporabe baterije, mogu se stvarati pare. U slučaju zdravstvenih tegoba, osigurajte svjež zrak i posavjetujte se s liječnikom. Pare mogu nadražiti dišni sustav.

SAČUVAJTE OVE UPUTE!

TEHNIČKI PODACI

Model	Škare za travu	Travni grm
Napon	12 V ---	12 V ---
Brzina u praznom hodu	2400 /min	2400 /min
Duljina oštrice	NA	20 cm
Kapacitet rezanja	115 mm	8 mm
Težina (bez baterijskog modula)	0,87 kg	0,95 kg
Izmjerena razina zvučne snage L_{WA} $K=3$ dB(A)	81 dB(A)	81 dB(A)

Razina zvučnog tlaka na mjestu rukovatelja L_{PA} $K=3$ dB(A)	70 dB(A)	73 dB(A)
Zajamčena razina zvučne snage L_{WA} (u skladu s 2000/14/EZ)	84 dB(A)	84 dB(A)
Vibracija a_h $K=1,5$ m/s ²	≤ 2,5 m/s ²	≤ 2,5 m/s ²

- Deklarirane ukupne vrijednosti vibracija izmjerene su u skladu sa standardnom metodom ispitivanja i mogu se koristiti za usporedbu jednog alata s drugim.
- Deklarirane ukupne vrijednosti vibracija mogu se koristiti i u preliminarnoj procjeni izloženosti.

OBAVIJEST: Emisija vibracija tijekom aktualnog korištenja električnog alata može se razlikovati od deklarirane vrijednosti u kojoj se alat koristio; Radi zaštite rukovatelja korisnik treba nositi rukavice i štitnike za uši u aktualnim uvjetima korištenja.

POPIS ZA PAKIRANJE

NAZIV DIJELA	KOLIČINA
Škare	1
Štitnik	1
Korisnički priručnik	1
Nož za šišača za travu	1
Nož šišača za živicu	1

OPIS

UPOZNAJTE SVOJ ALAT (sl. A)

1. Okidačka sklopka
2. Gumb za deblokadu
3. Indikator napajanja
4. Štitnik
5. Tipka za brzo otpuštanje noža
6. Nož za šišača za travu
7. Nož šišača za živicu

MONTAŽA

⚠ UPOZORENJE: Ako je bilo koji dio oštećen ili nedostaje, nemojte koristiti proizvod dok se ne zamijene dijelovi. Upotreba proizvoda na kojemu nedostaju dijelovi ili su oni oštećeni, možete dovesti do ozbiljne tjelesne ozljede.

⚠ UPOZORENJE: Da biste spriječili slučajno pokretanje koje bi moglo prouzročiti ozbiljne tjelesne ozljede, prilikom priključivanja priključaka uvijek uklonite bateriju iz alata.

MONTIRANJE priključka (sl. B)

B-1	Izdanak
-----	---------

Ovaj alat ima dva zamjenjiva priključka.

Nož za rezanje trave, nož za rezanje živice.

- 1) Uklonite baterijski modul
- 2) Poravnajte otvor na priključku s izbočinom na alatu.
- 3) Umetnite izdanak na alatu u rupu na priključku.
- 4) Pritisnite priključak u njegov položaj i slušajte "klik" koji se čuje, a koji pokazuje da se priključak zabravio na svom mjestu.

RAD

⚠ UPOZORENJE: Nemojte biti nepažljivi jer ste upoznati s načinom rada proizvoda. Zapamtite da je samo jedan djelić sekunde nepažnje dovoljan za nastanak ozbiljne ozljede.

⚠ UPOZORENJE: Nosite zaštitu za oči s bočnim štincima i zaštitu za sluh. Nepostupanje u skladu s tim može rezultirati odbacivanjem predmeta u oči i drugim mogućim teškim ozljedama.

⚠ UPOZORENJE: Kako biste spriječili slučajno pokretanje koje bi moglo prouzročiti teške tjelesne ozljede, prije montiranja dijelova, podešavanja, čišćenja ili nekorištenja, uklonite baterijski modul iz alata.

⚠ UPOZORENJE: Nemojte koristiti priključke ili dodatnu opremu koje nije preporučila tvrtka EGO™. Uporaba priključaka ili pribora koji nije preporučen može dovesti do ozbiljnih tjelesnih ozljeda.

Prije svake uporabe pregledajte cijeli proizvod u pogledu oštećenja, dijelova koji nedostaju ili otpuštenih dijelova kao što su vijci, matice, svornjaci, kapice i sl. Dobro pritegnite sve elemente za pričvršćenje i kapice i ne koristite proizvod dok se svi dijelovi koji nedostaju ili oštećeni dijelovi ne zamijene.

PRIMJENA

Ovaj proizvod možete koristiti za rezanje živice, grmlja i žbunja s promjerom grana manjim Ø8 mm.

OBAVIJEST: alat se smije koristiti samo za prethodno opisanu namjenu. Svaka druga uporaba smatra se nepropisnom uporabom.

PUNJENJE BATERIJE

Puniti u zatvorenom prostoru. Upotrebljavajte samo punjače baterija navedene na stranici s priključcima. Birajte samo punjače baterija koji odgovaraju litij-ionskoj bateriji vašeg alata.

Baterija se isporučuje djelomično napunjena. Kako biste osigurali pun kapacitet baterije, bateriju do kraja napunite u punjaču baterija prije prve uporabe alata. Litij-ionska baterija može se puniti bilo kada bez skraćivanja njezinog radnog vijeka. Prekidanje postupka punjenja ne oštećuje bateriju.

⚠ UPOZORENJE: Nemojte nastaviti stiskati sklopku nakon što se stroj automatski isključuje. Baterija se može oštetiti.

Kako biste izvadili bateriju, pritisnite gumb za odbravlivanje baterije i povucite bateriju prema dolje. Ne primjenjujte silu.

Baterija je opremljena NTC nadzorom temperature koje dopušta punjenje samo unutar temperaturnog opsega između 5 °C i 40 °C. Time se postiže dug radni vijek baterije.

Poštujte upute o zbrinjavanju.

NAČIN PUNJENJA BATERIJSKOG MODULA (sl. C)

Prije prve uporabe napunite baterijski modul do kraja.

- 1) Litij-ionski baterijski modul puniti propisanim punjačem.
- 2) Spojite punjač na napajanje, crveno svjetlo Defect (neispravno), zeleno svjetlo Normal i narančasto QuickBoost (brzo punjenje) uključit će se na jednu sekundu, a zatim se ugasi.
- 3) Poravnajte izbočenja na baterijskom modulu s otvorom na punjaču.
- 4) Uložite baterijski modul u punjač.
- 5) Punjač će se povezati s baterijskim modulom kako bi procijenio stanje baterijskog modula.
- 6) Kad je temperatura baterijskog modula između 10 °C i 40 °C, a baterija se znatno ispraznila, zasjat će narančasto svjetlo brzog punjenja (QuickBoost).
- 7) Kad se baterija napuni na oko 25% kapaciteta, zelena svjetleća dioda početi će bljeskati kako bi označila trajanje postupka normalnog punjenja.
- 8) Zeleno svjetlo će nastaviti bljeskati dok se baterijski modul puni. Nakon završetka punjenja, zelena svjetleća dioda na punjaču nastaviti će svijetliti. Trepereće crveno svjetlo pokazuje neispravnost baterije ili loš spoj između baterije i punjača.

- 9) Baterijski modul potpuno će se napuniti ako ga postavite u punjaču, ali se neće prepuniti.

UGRADNJA/UKLANJANJE BATERIJSKOG MODULA (sl. D)

Napunite prije prve uporabe.

Instaliranje

Poravnajte rebro na baterijskom modulu sa žljebovima u drški alata i zatim pričvrstite baterijski modul tako da ga gurnete u dršku.

Uklanjanje

Pritisnite gumba za odbravljanje baterije koji se nalaze s obje strane baterijskog modula kako biste oslobodili baterijski modul i izvadili baterijski modul.

⚠ UPOZORENJE: Prije pritiska gumba za oslobađanje baterije, uvjerite se jesu li vaša stopala, djeca i domaća životinja na sigurnoj udaljenosti. Ako baterijski modul ispadne, može doći do teških ozljeda. NEMOJTE vaditi baterijski modul kada ste u povišenom položaju.

POKRETANJE/ZAUSTAVLJANJE ALATA (sl. E)

Pokretanje

Ako želite uključiti alat, gurnite sigurnosnu bravu naprijed i pritisnite okidačku sklopku za uključivanje/isključivanje.

Zaustavljanje

Alat isključite tako da otpustite sklopku za uključivanje/isključivanje.

OBAVIJEST: Ovaj se alat ne može uključiti samo jednostavnim pritiskanjem okidačke sklopke za uključenje i isključenje.

INDIKATOR NAPAJANJA

Škare su opremljene indikatorom napajanja koji prikazuje stanje napunjenosti baterijskog modula.

Indikator napajanja	Značenje
Svijetli zeleno	Baterija je napunjena na barem 50% svog kapaciteta
Svijetli narančasto	Napunjenost je između 10% i 50%
Svijetli crveno	Prazna baterija

UPORABA ŠIŠAČA ŽIVICE (SI. F)

⚠ UPOZORENJE: Ako se nož zaglavi na bilo kojem električnom kabelu ili vodu, nemojte dirati nož! on može postati električno vodljiv i time vrlo opasan. Šišač za živicu nastavite držati za izoliranu stražnju dršku ili ih na siguran način položite na tlo i dalje od sebe. Prije oslobađanja

noža od električnog voda ili kabela, isključite električno napajanje oštećenog voda ili kabela. Nepoštivanje ovog upozorenja može dovesti do teških tjelesnih ozljeda, čak i smrti.

⚠ UPOZORENJE: Držite ruke podalje od noževa kako se ne biste teško ozlijedili. Nemojte pokušavati odstraniti odrezani materijal niti nemojte držati materijal dok se noževi kreću. Prije čišćenja zaglavljenog materijala iz noževa, provjerite jesu li se noževi potpuno zaustavili i jeste li izvadili baterijski modul. Prilikom podizanja ili držanja uređaja nemojte hvatati gole rezne noževe ili rezne bridove.

⚠ UPOZORENJE: Prije svake uporabe očistite radno područje. Uklonite predmete kao što su kabeli, svjetiljke, žice i užad koji se mogu zaglaviti u reznom nožu i tako povećati opasnost od teških tjelesnih ozljeda.

⚠ UPOZORENJE: Nemojte predugo rezati bez prestanka i nemojte rezati gusto grmlje. U protivnom bi se mogli saviti i usporiti noževi, zbog čega će opasti učinkovitost rezanja.

OBAVIJEST: Kada režete novoizrasle grančice, koristite široke pokrete kao da kosite tako da grančice ulaze izravno u rezni nož. Kada režete starije raslinje, za rezanje debljih grančica bit će dovoljan pokret kao da pilite. Ako želite odrezati najprije velike grane, predlažemo da koristite ručnu pilu ili pilu za podrezivanje.

Podrezivanje novog izrasta

Najučinkovitiji su široki pokreti kao kod metenja, uz guranje zubaca noža između grančica. Ako noževe nagnete blago prema dolje u smjeru pomicanja, postići ćete najbolje rezultate. Jedan prolaz obično će odrezati sve grančice na putu noža.

Podrezivanje čvršćeg izrasta

Za rezanje starijeg izrasta s debljim grančicama, poslužite se s malo dodatnog pritiska dok provlačite nož kroz granje. Time se brže čisti nož i olakšava se zahvaćanje debljih grančica zupcima noža. Polagano provlačite alat kroz čvrsto granje služeći se samo dijelom reznih oštrica. Ako se alat zaglavi na tim čvršćim komadima, odmah stanite i otpustite sklopku okidača.

UPORABA ŠKARA ZA TRAVU (SI. G)

⚠ UPOZORENJE: Pazite da pažljivo pročitate Sigurnosne upute u ovom Priručniku za rukovatelje i da po njima postupate.

- 1) Nož škara za travu upotrebljavajte samo za rezanje trave i korova.

- 2) Kako biste postigli najbolje rezultate režite samo tijekom suhog dana. Međutim, voda ili vlaga u travi ili na tlu ne predstavljaju opasnost od električnog udara u radu s ovim alatom.
- 3) Slobodnu ruku držite što dalje od noža i održavajte stabilan radni položaj tako da se ne poskliznete. Nemojte se pretjerano naginjati.
- 4) Prolazite nožem kroz travu brzinom kao omogućuje održavanje njegove brzine rezanja. Prolazite sporije ako nož usporava. Pazite na strane predmete u travi.

ODRŽAVANJE

⚠ UPOZORENJE: Pri servisiranju koristite samo identične zamjenske dijelove. Korištenje drugih dijelova može izazvati opasnost ili prouzročiti oštećenje proizvoda. Radi osiguranja sigurnosti i pouzdanosti sve popravke treba obavljati kvalificirani servisni tehničar.

⚠ UPOZORENJE: Radi izbjegavanja teških tjelesnih ozljeda, pri čišćenju ili obavljanju podešavanja komplet baterija uvijek izvadite iz proizvoda.

ČIŠĆENJE

- Za uklanjanje ostataka sa svih otvora za zrak i s reznog noža koristite meku četku.
- Da biste uklonili smolu i druge ljepljive ostatke, poprskajte nož otapalom za smolu. Pokrenite motor kratko tako da se otapalo ravnomjerno rasporedi.
- Prebrišite površinu suhom krpom.

⚠ UPOZORENJE: Za čišćenje alata nemojte koristiti vodu. Pri čišćenju plastičnih dijelova izbjegavajte koristiti otapala. Većina plastike podložna je oštećenju različitih vrsta komercijalnih otapala. Za uklanjanje nečistoće, prašine, ulja, masti i sl. koristite čiste krpe.

OŠTRENJE REZNOG NOŽA

1. Izvadite baterijski modul iz šišača živice.
2. Stegnite sklop noža u škripac i isturpijajte golu reznu površinu svakog zuba noža. Skinite što manje materijala.
3. Izvadite rezač živice/šišač za travu iz škripca i prilagodite nenaoštreni nož na njegovoj drugoj otkrivenoj strani. Ponavljajte gornji postupak dok ne naoštrite sve zube noža.

HR

OBVIJEST: Alat nemojte upotrebljavati sa zatupljenim ili oštećenim noževima. To može uzrokovati preopterećenje i neće rezultirati zadovoljavajućim rezultatima rezanja.

PODMAZIVANJE NOŽA

Podmažite alat laganim strojnim uljem nakon svake upotrebe kako bi uređaj dobro i dugotrajno radio. Izvadite baterijski modul i položite alat na ravnu površinu. Po rubu gornjeg noža nanesite ulje.

OBVIJEST: Ako uređaj namjeravate koristiti dulje razdoblje, nož podmažite tijekom rezanja.

TRANSPORT I SKLADIŠTENJE

- Obavezno postavite štitnik prije skladištenja ili transporta alata. Budite oprezni kako biste izbjegli oštre zube noža.
- Prije skladištenja temeljito očistite alat.
- Alat čuvajte na suhom mjestu koje nije dostupno djeci.
- Držite ga dalje od korozivnih sredstava kao što su vrtno kemikalije i soli za odleđivanje.

⚠ UPOZORENJE: Nož je oštar. Prilikom rukovanja sklopom noža nosite zaštitne rukavice koje se ne klišu, za teške radne uvjete. Ne stavljajte ruke ili prste između oštrica noža ili na bilo koje mjesto gdje bi moglo doći do štipanja ili rezanja. NIKADA nemojte dodirivati nož ili servisirati uređaj dok je postavljena akumulatorska baterija.

Zaštita okoliša



Električnu opremu, punjač baterije i baterije/akumulatorske baterije ne odlažite u otpad iz kućanstva!

Prema Europskoj direktivi 2012/19/EU o električnoj i elektroničkoj opremi koja se više ne može koristiti i prema Europskoj direktivi 2006/66/EZ, neispravni ili iskorišteni baterijski moduli/baterije moraju se sakupljati zasebno.

Ako se električni uređaji odlažu na odlagališta otpada ili deponije, opasne tvari mogu iscurjeti u podzemne vode i dospjeti u lanac ishrane, oštećujući tako vaše zdravlje i blagostanje.

OTKLANJANJE SMETNJI

PROBLEM	UZROK	RJEŠENJE
Alat ne radi	<ul style="list-style-type: none">■ Baterijski modul nije postavljen na alat.■ Nema električnog kontakta između alata i baterije.■ Baterijski modul je ispražnjen.	<ul style="list-style-type: none">■ Postavite baterijski modul na alat.■ Izvadite bateriju, provjerite kontakte i ponovno stavite komplet baterija.■ Napunite komplet baterija.
Motor se pregrijava	<ul style="list-style-type: none">■ Pazite da otvori za hlađenje ne budu zatvoreni prašinom i preprekama.	<ul style="list-style-type: none">■ Očistite i oslobodite otvore za zrak. Nemojte prekrivati rukom tijekom upotrebe.

JAMSTVO

JAMSTVENA POLITIKA PROIZVOĐAČA EGO

Cjelovite odredbe i uvjete jamstvene politike proizvođača EGO potražite na internetskoj stranici egopowerplus.eu.

სრულად გაეცანით ინსტრუქციას!



წაკითხეთ და გაეცანით ინსტრუქციას

▲ გაფრთხილება: ხელსაწყო უსაფრთხოდ და გამართულად მუშაობისთვის საჭიროა მისი ყველა შეკეთება და ნაწილის შეცვლა შესრულდეს კვალიფიციური სერვისის ტექნიკოსის მიერ.

უსაფრთხოების წესის სიმბოლოები

უსაფრთხოების წესის სიმბოლოების მიზანია მიაქციოთ ყურადღება შესაძლო საფრთხეებს. ყურადღებით გაეცანით და შეისწავლეთ უსაფრთხოების წესის სიმბოლოები და მათი შესაბამისი განმარტებები. უსაფრთხოების წესის სიმბოლოების მინიშნებები თავისთავად არ ანიტრალებს რაიმე საფრთხის არსებობის რისკს.

მათ მიერ მოწოდებული ინსტრუქციები და გაფრთხილებები არ არიან შემთხვევის თავიდან აცილების სწორი პროცედურის შემცველები.

▲ გაფრთხილება: ხელსაწყო გამოყენებამდე დაწვრილებით გაეცანით და შეისწავლეთ ყველა უსაფრთხოების წესი მომხმარებლის ამ ინსტრუქციაში, მათ შორის ყველა უსაფრთხოების წესის სიმბოლო როგორცაა „საშიშროება“, „გაფრთხილება“ და „ყურადღება“. ქვემოთ ჩამოთვლილი ყველა ინსტრუქციის უგულვებლყოფამ შესაძლოა გამოიწვიოს ელექტრული შოკი, ხანძარი და/ან მოგაყენოთ სერიოზული პირადი ზიანი.

პიქტოგრამებთან ერთად.

▲ გაფრთხილება: ელექტრული ხელსაწყო გამოყენებისას შესაძლოა უცხო სხეულის თვალის მიდამოში მოხვედრა, რამაც შესაძლოა გამოიწვიოს თვალის მნიშვნელოვანი დაზიანება. ელექტრული ხელსაწყო გამოყენებამდე აუცილებლად მოირგეთ უსაფრთხოების თვალსაფარი ან სათვალე მყარი თვალის დამცავებით და მთლიანი სახის ეკრანით. ჩვენ რეკომენდაციას ვუწვევთ ფართო ხედვის არის მქონე უსაფრთხოების ნიღაბს სათვალეებთან ერთად ან სტანდარტულ გვერდითა ეკრანების მქონე უსაფრთხოების სათვალეებს.

უსაფრთხოების წესის ინსტრუქცია

ეს გვერდი აჩვენებს და აღწერს იმ უსაფრთხოების წესის სიმბოლოებს, რომლებიც შესაძლოა აღბეჭდილია მოცემულ პროდუქტზე. წაკითხეთ, შეისწავლეთ და მიეყვით ხელსაწყო ყველა ინსტრუქციას მის აწყობამდე და ჩართვამდე.

	უსაფრთხო-ების ნიშანი	აღნიშნავს შესაძლო პირადი ზიანის საფრთხეს.
	გაეცანით მომხმარებ-ლის ინსტრუქც-იას	დაზიანების რისკის შესამცირებლად მომხმარებელმა უნდა წაკითხოს ხელსაწყო მუშაობის ინსტრუქცია.
	არ მოათავ-სოთ ხელსაწყო წვიმის ქვეშ	არ გამოიყენოთ წვიმამდე ან დატოვოთ გარეთ წვიმის დროს.
	გაიკეთეთ თვალ-ების დამც-ვი	ყოველთვის მოირგეთ უსაფრთხოების თვალსაფარი ან გვერდითა ეკრანების მქონე უსაფრთხოების სათვალე და მთლიანი სახის ეკრანი ხელსაწყოთი სარგებლობისას.

KA

სიმბოლოების მნიშვნელობა

უსაფრთხოების შეტყობინების სიმბოლო: აღნიშნავს - „საშიშროება“,

„გაფრთხილება“ ან „ყურადღება“. შესაძლოა გამოყენებულ იქნას სხვა სიმბოლოებთან ან

	მოარი-დეთ ხელე-ბ-ი და ფეხ-ები მჭრელ ნაწილ-ებს	არასოდეს შეეცადოთ ელექტრული ხელსაწყოს ერთი ხელით გამოყენებას. ამან შესაძლოა გამოიწვიოს ხელსაწყოზე კონტროლის დაკარგვა და მოგაყენოთ სერიოზული ან ფატალური ზიანი. დაზიანების რისკის შესამცირებლად მოარიდეთ ხელეები და ფეხები მჭრელ ნაწილებს. არასოდეს მიაშვაროთ მოძრავი ხელსაწყო თქვენი ხელით ან სხეულის სხვა ნაწილით.
	მჭრელი ნაწილი აგრძელებს მოძრაობას მოტორის გათიშვის შემდეგაც!	მჭრელი ნაწილი აგრძელებს მოძრაობას მოტორის გათიშვის შემდეგაც!
	მოარიდეთ სხვა ადამიანებს!	მოარიდეთ სხვა ადამიანებს!
	CE	ხელსაწყო შეესაბამება ევროკავშირის მიერ წამოყენებულ რეგულაციებს.
	გსცო	ეს პროდუქტი შეესაბამება დიდი ბრიტანეთის მოქმედ კანონმდებლობას.
	WEEE	ელექტრული ხელსაწყოების უტილიზაცია არ უნდა მოხდეს საყოფაცხოვრებო ნარჩენებთან ერთად. წაიღეთ ხელსაწყო ავტორიზირებულ ნარჩენების გადამამუშავებელთან.

	Li-ion	გადამამუშავებელი სიმბოლოები	არ გადაადგოთ აკუმულატორები საყოფაცხოვრებო ნაგავში, ცეცხლში ან წყალში. აკუმულატორის ბლოკები/აკუმულატორები უნდა შეგროვდეს, გადამამუშავდეს ან მოხდეს მათი განკარგვა გარემოსთვის უვნებელი სახით, რადგან შეიცავს ლითიუმ-იონს.
V	ვოლტი	მაზვა	
A	ამპერი	დენი	
Hz	ჰერცი	სიხშირე (ბრუნთა რიცხვი წამში)	
W	ვატი	სიმძლავრე	
min	წუთი	დრო	
	ცვლადი დენი	დენის ტიპი	
	მუდმივი დენი	დენის ტიპი ან სახე	
n _s	დაუტვირთავი სიჩქარე	დაუტვირთავი ბრუნვის სიჩქარე	
.../min	წუთში	ბრუნთა რიცხვი წუთში	

აკუმულატორზე მომუშავე ელექტრული ხელსაწყო უსაფრთხოების ზოგადი გაფრთხილებები

⚠ გაფრთხილება: გაეცანით ამ ელექტრულ ხელსაწყოსთან დაკავშირებულ ყველა უსაფრთხოების მითითებას, ინსტრუქციას, ილუსტრაციას და სპეციფიკაციას. ქვემოთ ჩამოთვლილი ყველა ინსტრუქციის უგულებელყოფამ შესაძლოა გამოიწვიოს ელექტრული შოკი, ხანძარი და/ან მოგაყენოთ სერიოზული ზიანი.

KA

შეინახეთ ყველა მითითება და ინსტრუქცია სამომავლოდ გამოყენებისთვის.

ტერმინი „ელექტრული ხელსაწყო“ უსაფრთხოების ინსტრუქციაში შეესაბამება აკუმულატორის (უსადენო) დენზე მომუშავე ელექტრულ ხელსაწყოს.

სამუშაო არეს უსაფრთხოება

- დაიცავით სამუშაო არის სისუფთავე და იქონიეთ კარგი განათება. ჩახერგილი ან ბნელი სამუშაო არე იწვევს ინციდენტებს.
- არ ამუშაოთ ელექტრული ხელსაწყო ჰერში ფეთქებადი საშუალებების არსებობისას, როგორცაა აალებადი სითხეები, აირები ან მტვერი. ელექტრული ხელსაწყოები წარმოქმნიან ნაპერწკალს, რომელმაც შესაძლოა აანთოს მტვერი ან აირი.
- ელექტრული ხელსაწყოთი სარგებლობისას მოარიდეთ მას ზავშვები და სხვა პირები. ყურადღების გაფანტვას შეუძლია გამოიწვიოს ხელსაწყოზე კონტროლის დაკარგვა.

ელექტრული უსაფრთხოება

- არ დატოვოთ ელექტრული ხელსაწყოები წვიმაში ან სველ ადგილას. ელექტრულ ხელსაწყოში შესული წყალი ზრდის ელექტრული შოკის მიღების რისკს.

პირადი უსაფრთხოება

- ხელსაწყოს გამოყენებისას იყავით ფხიზლად, იმოქმედეთ დაკვირვებით და სადი აზრის გათვალისწინებით. არ გამოიყენოთ ხელსაწყო როდესაც ხართ დაღლილი, ან ალკოჰოლის, მედიკამენტების ან ნარკოტიკების ზემოქმედების ქვეშ. ხელსაწყოთი სარგებლობისას მყისიერმა უწყურადღებობამ შეიძლება მოგაყენოთ სერიოზული პირადი ზიანი.
- მოერიდეთ სხეულით დამიწებული საგნების ზედაპირებთან კონტაქტს, როგორცაა მიწები, რადიატორები, ქურები და მაცივრები. ელექტრული შოკის მიღების რისკი იზრდება თუ თქვენი სხეული დამიწებულია.

- უცაბედი ჩართვის აღკვეთა. დარწმუნდით რომ ჩამრთველი არის გამორთულ პოზიციაში ხელსაწყოს აკუმულატორთან მიერთებამდე, ხელსაწყოს მაღლა აწევამდე ან ტარებამდე. ელექტრული ხელსაწყოების ტარება ჩამრთველის დილაკზე დადებული თითით ან ხელსაწყოს დენში მიერთება, რომელსაც გააქტიურებული აქვს ჩართვის დილაკი, იწვევს ინციდენტებს.
- მოხსენით ნებისმიერი დამაგრებული მარეგულირებელი ხელსაწყო ან ქანჩის გასაღები ჩართვამდე. ელექტრული ხელსაწყოს მბრუნავ ნაწილზე დამაგრებულმა ქანჩის გასაღებმა ან სხვა მარეგულირებელმა შესაძლოა მოგაყენოთ პირადი ზიანი.
- არ გადაიხაროთ. ყოველთვის დაიცავით ბალანსი და მყარად იდექით ფეხზე. ეს გაძლევთ საშუალებას მოახდინოთ ხელსაწყოს უკეთესი კონტროლი მოულოდნელ სიტუაციებში.
- ჩაიცვით შესაბამისად. არ ჩაიცვათ განიერი, ფრიალა ტანსაცმელი და ძვირფასეულობა. მოაცილეთ თქვენნი თმა და ტანსაცმელი მოძრავ ნაწილებს. განიერი, ფრიალა ტანსაცმელი, ძვირფასეულობა და თმა შესაძლოა ჩაითრიოს მოძრავმა ნაწილებმა.
- თუ არსებობს მტვრის ან ნარჩენების შემგროვებელი საშუალებების შეერთების ადგილები, დარწმუნდით რომ ისინი სწორადაა დაკავშირებული და გამოყენებული. მტვრისთვის განკუთვნილი საშუალებების გამოყენებამ შესაძლოა შეამცროს მასთან დაკავშირებული საფრთხეები.
- შეეცადეთ მსგავს ხელსაწყოებთან ხშირი მუშაობის გამოცდილებამ არ გამოიწვიოს თქვენი უზრუნველობა და არ გაუკეთოთ ხელსაწყოს უსაფრთხოების პრინციპებს იგნორირება. უგულისყურო საქციელმა წამის მეათედშიც კი შესაძლოა მოგიტანოთ სერიოზული ზიანი.

KA

ელექტრული ხელსაწყოთა გამოყენება და მოვლა

- არ დაატანოთ ძალა ხელსაწყოს. გამოიყენეთ სწორი ხელსაწყო თქვენი მიზნებისთვის. სწორი ხელსაწყო უკეთ და უფრო უსაფრთხოდ გააკეთებს იმ საქმეს, რომლისთვისაც განკუთვნილია იგი.
- არ გამოიყენოთ ხელსაწყო თუ ჩამრთველი არ რთავს ან თიშავს მას. ნებისმიერი ხელსაწყო, რომელიც ვერ კონტროლდება ჩამრთველით, სახიფათოა და საჭიროებს შეკეთებას.
- თუ ამის შესაძლობელობა არსებობს მოხსენით აკუმულატორი ხელსაწყოთს ან გააქტიურეთ აკუმულატორის გამთიშავი ნაწილი ჩაქედილი საგნების მოშორებამდე, ნებისმიერი რეგულირებისას, ნაწილის ცვლილებისას, გაწმენდისას ან ხელსაწყოთს შენახვამდე. მსგავსი პრევენციული უსაფრთხოების ზომები ამცირებს ელექტრული ხელსაწყოთს უცაბედი ჩართვის რისკს.
- გათიშული ელექტრული ხელსაწყოები შეინახეთ ბავშვებისთვის მიუწვდომელ ადგილას და არ მისცეთ ხელსაწყოთს გამოყენების უფლება მისით სარგებლობის არმცოდნე ან მის ინსტრუქციაში ჩაუხედავ პირებს. ელექტრული ხელსაწყოები გამოუცდელი პირების ხელში სახიფათოა.
- მოუარეთ ელექტრულ ხელსაწყოებს და მის ნაწილებს. შეამოწმეთ მოძრავი და შემაკავშირებელი ნაწილების ურთიერთწანაცვლება, ნაწილების დაზიანება და სხვა მდგომარეობა, რომელმაც შეიძლება გავლენა იქონიოს ხელსაწყოთს მუშაობაზე. დაზიანებების შემთხვევაში შეაკეთეთ ხელსაწყოთს გამოყენებამდე. ბევრი ინციდენტი გამოწვეულია ცუდად მოვლილი ელექტრო ხელსაწყოების და მათი ნაწილების გამო.
- მჭრელი ხელსაწყოები იქონიეთ სუფთა და ბასრ მდგომარეობაში. სწორად მოვლილი ბასრი დანის პირის მქონე მჭრელი ხელსაწყოების გახლართვა

ნაკლებად ალბათურია და მათი კონტროლიც გაადვილებულია.

- გამოიყენეთ ეს ხელსაწყო, მისი ნაწილები, მათი დამჭერები და ა.შ. ინსტრუქციის მიხედვით, სამუშაო გარემოს და სამუშაოს ტიპის გათვალისწინებით. ელექტრული ხელსაწყოთს არადანიშნულებისამებრ გამოყენებამ შესაძლოა შექმნას სახიფათო სიტუაცია.
- იქონიეთ სახელურები და სხვა ხელის ჩასაჭიდი ზედაპირები მშრალ და სუფთა, მათ შორის ცხიმისა და ზეთისგან თავისუფალ მდგომარეობაში. სრიალა სახელურებმა და ხელის ჩასაჭიდმა ზედაპირებმა შესაძლოა შექმნას სახიფათო სამუშაო პროცესი და/ან გამოიწვიოს ხელსაწყოზე კონტროლის დაკარგვა.
- მთარიდეთ სადენები ხელსაწყოთს სამუშაო არეს. მუშაობისას სადენი შესაძლოა ხედიდან დამალული იყოს და შემთხვევით დაზიანდეს ხელსაწყოთს მიერ.

აკუმულატორის გამოყენება და მოვლა

- დატენით მხოლოდ მწარმოებლის მიერ მითითებული დამტენი მოწყობილობით. დამტენმა მოწყობილობამ, რომელიც თავსებადია ერთი ტიპის აკუმულატორთან, შესაძლოა წარმოშვას ხანძრის გაჩენის რისკი სხვა აკუმულატორზე გამოყენებისას.
- გამოიყენეთ ელექტრული ხელსაწყოები მხოლოდ სპეციალურად აღნიშნული აკუმულატორებით. სხვა აკუმულატორების გამოყენებამ შესაძლოა წარმოშვას ფიზიკური დაზიანების ან ხანძრის რისკი.
- როდესაც აკუმულატორს არ იყენებთ, მოაცილეთ იგი ლითონის საგნებს, როგორცაა ქაღალდის კლიპი, მონეტა, გასაღები, ლურსმანი, ხრახნი ან სხვა მცირე ზომის ლითონის საგნები, რომელთაც შეუძლიათ აკუმულატორის კონტაქტების დამოკლება. აკუმულატორის კონტაქტების დამოკლებამ შესაძლოა გამოიწვიოს დამწვრობა ან ხანძარი.

KA

- არასწორი მოპყრობის შემთხვევაში სითხემ შესაძლოა გამოჟონოს აკუმულატორიდან; მოერიდეთ მასთან შეხებას. თუ შემთხვევით შეეხეთ სითხეს, ჩამოიბანეთ წყლით. თუ სითხე მოხვდა თვალებში, მიმართეთ ექიმს. აკუმულატორიდან გამოჟონილმა სითხემ შესაძლოა გამოიწვიოს გაღიზიანება ან დამწვრობა.

- არ გამოიყენოთ აკუმულატორი ან ხელსაწყო, რომელიც დაზიანებული ან გადაკეთებულია. დაზიანებულმა ან გადაკეთებულმა აკუმულატორმა შესაძლოა გამოავლინოს არაპროგნოზირებადი ქცევა, რამაც შეიძლება გამოიწვიოს ხანძარი, აფეთქება ან პირადი ზიანი.

- არ მოათავსოთ აკუმულატორი ან ხელსაწყო ცეცხლში ან მაღალ ტემპერატურულ გარემოში. 130 °C-ზე მაღალმა ტემპერატურამ შესაძლოა გამოიწვიოს აფეთქება.

- მიყევით დატენვის ინსტრუქციებს და არ დატენოთ აკუმულატორი ინტრუქციაში მითითებული ტემპერატურული დიაპაზონის გარეთ. არასწორი დატენვა ანდა აკუმულატორის დატენვა ინსტრუქციაში მითითებული ტემპერატურული დიაპაზონის გარეთ ზრდის ხანძრის რისკს.

ტექნიკური სერვისი

- ხელსაწყოს ტექნიკური სერვისი შესასრულებინეთ კვალიფიციურ პირს მხოლოდ იდენტური სათადარიგო ნაწილების გამოყენებით. მსგავსი პროცედურა უზრუნველყოფს ხელსაწყოს უსაფრთხო მუშაობას.

- არასოდეს შეაკეთოთ დაზიანებული აკუმულატორები. აკუმულატორების სერვისი მხოლოდ მწარმოებლის ან ავტორიზირებული სერვისის მომწოდებლის მიერ არის შესაძლებელი.

⚠ გაფრთხილება: შეამოწმეთ ბუჩქი უცხო სხეულებზე მუშაობის დაწყებამდე, როგორცაა მავთულის ღობე. ბუჩქის საკრეჭი მხოლოდ სწორად დამაგრებული

დამცავი ეკრანით გამოიყენეთ. ბუჩქის საკრეჭის გამოყენებამ შესაძამისი დამცავი ეკრანის გარეშე შეიძლება მოგაყენოთ სერიოზული პირადი ზიანი!

ბუჩქის საკრეჭის უსაფრთხოების მითითებები

- არ გამოიყენოთ ბუჩქის საკრეჭი ცუდი ამინდის პირობებში, განსაკუთრებით როდესაც არსებობს მების დაცემის რისკი. ეს შეამცირებს თქვენზე მების დაცემის რისკს.

- მოარიდეთ ყველა სადენი და კაბელი სამუშაო გასაკრეჭ არეს.. მუშაობისას სადენი ან კაბელი შესაძლოა დამალული იყოს ბუჩქსა ან ჩირგვში და შემთხვევით გაიჭრას დანის მიერ.

- დაიჭირეთ ბუჩქის საკრეჭი მხოლოდ იზოლირებული ხელჩასაჭიდი ადგილებით, რადგან ხერხი შესაძლოა შეეხოს ფარულ დენის გაყვანილობას ან თავისივე კვების სადენს. დანები, რომლებიც შეეხება დენის გამტარ სადენს, გახდის ბუჩქის საკრეჭის შიშველ ლითონის ნაწილებს გამტარს და შესაძლოა გამოიწვიოს მომხმარებლის ელექტრული შოკი.

- მოარიდეთ თქვენი სხეულის ყველა ნაწილი საკრეჭ დანას. არ მოაცილოთ ხელსაწყოს მოჭრილი საგნები ან ხელით დაიჭიროთ გასატრეული საგნები, როცა დანები მოძრაობის პროცესშია. დანები აგრძელებს მოძრაობას ჩამრთველის გათიშვის შემდეგაც. ბუჩქის საკრეჭით სარგებლობისას მყისიერმა უყურადღებობამ შეიძლება მოგაყენოთ სერიოზული პირადი ზიანი.

- გაჭედილი მასალების მოცილებისას ან ბუჩქის საკრეჭის ტექნიკური მომსახურებისას დარწმუნდით რომ ყველა ჩამრთველი არის გამორთულ მდგომარეობაში და კვების სადენი ამორთულია. ბუჩქის საკრეჭის უცაბედმა ჩართვამ გაჭედილი საგნების მოცილებისას ან ხელსაწყოს ტექნიკური სერვისისას შეიძლება მოგაყენოთ სერიოზული პირადი ზიანი.

KA

- ატარეთ ბუჩქის საკრეჭი სახელურით და გაჩერებული საკრეჭოთ, ყურადღება მიაქციეთ რომ ხელი არ დაგვიკიროთ ჩამრთველზე. ბუჩქის საკრეჭის სწორი ტარება შეამცირებს უცაბედი ჩართვის და მჭრელი დანიდან მიღებულ შესაძლო პერსონალურ ფიზიკურ ზიანს.
- ბუჩქის საკრეჭის შენახვისას ან ტრანსპორტირებისას ყოველთვის მოაცივთ დანას დამცავი შალითა. ბუჩქის საკრეჭის სწორი მოპყრობა შეამცირებს მჭრელი დანიდან მიღებულ შესაძლო პერსონალურ ფიზიკურ ზიანს.

ელექტრული ხელსაწყო უსაფრთხოების დამატებითი ზოგადი მითითებები

- მოჭრილი საგნები მხოლოდ მაშინ მოაცილეთ ხელსაწყოს როცა იგი გათიშულია და აკუმულატორი მოხსნილია.
- გამოიყენეთ მხოლოდ ქვემოთ ჩამოთვლილი აკუმულატორის ნაკრებები და დამტენები:

აკუმულატორი	დამტენი
CBA0240	CCH0450E

- არ შეეცადოთ ხელი მოკიდოთ ან მოაცილოთ მოჭრილი საგნები ხელსაწყოს, როცა იგი ჩართულია.
- მოჭრილი საგნები მხოლოდ მაშინ მოაცილეთ ხელსაწყოს როცა იგი გათიშულია და აკუმულატორი მოხსნილია.
- ხელსაწყოს გამოყენებისას ყოველთვის დარწმუნდით რომ სამუშაო პოზიცია არის უსაფრთხო და დაცული. ყოველთვის დაწმუნდით თქვენს მყარ საყრდენზე კიბეზე მუშაობისას და ხელსაწყოს გამოყენებისას.
- არ გადატვირთოთ ხელსაწყო.
- თუ მანქანა იწყებს უჩვეულო ვიბრაციას, დაუყოვნებლივ შეამოწმეთ იგი. ზედმეტმა ვიბრაციამ შესაძლოა მოგაყენოთ ფიზიკური ზიანი.
- მიყევით ამ ხელსაწყოს სერვისის და შეკეთების ინსტრუქციებს. არასოდეს

ჩაუტაროთ ხელსაწყოს რაიმე ტიპის მოდიფიკაცია. ინფორმაცია ხელსაწყოს სერვისის და შეკეთების შესახებ მითითებულია ამ მომხმარებლის ინსტრუქციაში.

- ხელსაწყოთი სარგებლობა ნებადართულია მხოლოდ დღის სინათლეზე ან კარგი ხელოვნური განათების პირობებში.
- მოტორი ჩართეთ მხოლოდ მაშინ, როდესაც ხელები და ფეხები მომორებულია მჭრელ ნაწილებს.
- ყოველთვის მოხსენით აკუმულატორი.
 - როდესაც სტოვებთ ხელსაწყოს ყურადღების გარეშე
 - გაჭედოილი საგნებისგან ხელსაწყოს გაწმენდამდე
 - ხელსაწყოს შემოწმებამდე, გაწმენდამდე ან ჩართვამდე
 - უცხო ობიექტთან შეჯახების შემდეგ
 - როდესაც მანქანა იწყებს უჩვეულო ვიბრაციას.
- დაიცავით ხელები და ფეხები მჭრელი ნაწილებისგან გამოწვეული დაზიანებისგან.
- ყოველთვის დარწმუნდით რომ საპაროები ნარჩენებისგან ცარიელია.
- არასდროს მისცეთ ხელსაწყოს გამოყენების უფლება მისით სარგებლობის არმცოდნე პირებს ან ბავშვებს. ადგილობრივმა კანონმდებლობამ შესაძლოა შეზღუდოს ხელსაწყოს მომხმარებლის ასაკი.
- არასოდეს გამოიყენოთ ხელსაწყო თუ სხვა პირები, განსაკუთრებით ბავშვები ან შინაური ცხოველები არიან ახლოს.
- ყოველთვის გამოიყენეთ თვალის დამცავი საშუალებები და მყარი ფეხსაცმელი ხელსაწყოთი სარგებლობისას.
- გაუკეთეთ ხელსაწყოს რეგულარული შემოწმება და ინსპექტირება. ხელსაწყოს შეკეთება მიანდეთ მხოლოდ ავტორიზირებულ პირს.
- შეინახეთ ხელსაწყო ბავშვებისთვის მიუწვდომელ ადგილას.

KA

- გამოიყენეთ მხოლოდ ხელსაწყოსთან ერთად მოწოდებული აკუმულატორი.
- მთარაღებელი დენის წყარო და დამაგრებელი სადენები მჭრელ ნაწილებს.
- არასოდეს გამოიყენოთ ხელსაწყო დაზიანებული დამცავებით ან ეკრანებით, ან დამცავებისა და ეკრანების გარეშე.
- გამოიყენეთ მხოლოდ მწარმოებლის მიერ რეკომენდირებული ნაწილები ან აქსესუარები
- ხელსაწყო არ არის განკუთვნილი იმისათვის რომ, შეზღუდული ფიზიკური, სენსორული ან მენტალური შეძლებლობის მქონე პირებმა (ბავშვების ჩათვლით), ან ცოდნისა და გამოცდილების არმქონე პირებმა ისარგებლონ მისით, გარდა იმ შემთხვევებისა როცა მათ მიიღეს შესაბამისი ზედამხედველობა და ინსტრუქტაჟი ხელსაწყოს გამოყენების თაობაზე მათ უსაფრთხოებაზე პასუხისმგებელი პირისგან. ბავშვები უნდა იყვნენ ზედამხედველობის ქვეშ, რათა მათ არ ითამაშონ ხელსაწყოთი.

⚠ გაფრთხილება: ხელსაწყო წარმოქმნის ელექტრომაგნიტურ ველს მუშაობის პერიოდში. გარკვეულ პირობებში ამ ველმა შესაძლოა ხელი შეუშალოს აქტიური ან პასიური სამედიცინო იმპლანტების ფუნქციონირებას. სერიოზული ან ფატალური ზიანის რისკის შესამცირებლად ჩვენი რეკომენდაციასა სამედიცინო იმპლანტების მქონე პირებმა მიმართონ პირად ექიმს და მათი სამედიცინო იმპლანტის მწარმოებელს ამ ხელსაწყოს გამოყენებამდე.

აკუმულატორის/დამტენი მოწყობილობის უსაფრთხოების მითითებები.

- დაცავით აკუმულატორის დამტენი მოწყობილობა წვიმისა და ნეტისგან. დამტენ მოწყობილობაში წყლის ჩასვლა ზრდის ელექტრული შოკის რისკს.
- დამტენი მხოლოდ მწარმოებლის მიერ მითითებული დამტენი

მოწყობილობით. დამტენმა მოწყობილობამ, რომელიც თავსებადია ერთი ტიპის აკუმულატორთან, შესაძლოა წარმოშვას ხანძრის გაჩენის რისკი სხვა აკუმულატორზე გამოყენებისას.

- არ დატენოთ სხვა აკუმულატორები. აკუმულატორის დამტენი მოწყობილობა მხოლოდ ლითიუმ-იონის აკუმულატორის მითითებულ ძაბვის ინტერვალში დატენვისთვის გამოდგება. სხვა შემთხვევაში არსებობს ხანძრის და აფეთქების საფრთხე.
- სუფთად შეინარჩუნეთ აკუმულატორი. ჭუჭყიანმა აკუმულატორმა შესაძლოა შექმნას ელექტრული შოკის საფრთხე.
- შეამოწმეთ დამტენი მოწყობილობა, სადენი და ჩანგალი ყოველ ჯერზე გამოყენების წინ. არ გამოიყენოთ აკუმულატორის დამტენი მოწყობილობა, როდესაც ამოვლინდება დეფექტები. თვითნებურად არ გახსნათ დამტენი მოწყობილობა და შეაკეთებინეთ ის მხოლოდ კვალიფიციურ პერსონალს ორიგინალი სათადარიგო ნაწილებით. დაზიანებული დამტენი, სადენი ან ჩანგალი ზრდის ელექტრული შოკის რისკს.
- არ გამოიყენოთ დამტენი მოწყობილობა ადვილად აალებად ზედაპირზე (როგორცაა ქსელადი, ნაჭერი და ა.შ.) ან აალებად გარემოში. დატენვის დროს არსებობს ხანძრის რისკი დამტენი მოწყობილობის გაცხელების გამო.
- არასწორი მოპყრობის შემთხვევაში სითხემ შესაძლოა გამოჟონოს აკუმულატორიდან; მოერიდეთ მასთან შეხებას. თუ შემთხვევით შეეხეთ სითხეს, ჩამოიბანეთ წყლით. თუ სითხე მოხვდა თვალებში, მიმართეთ ექიმს. აკუმულატორიდან გამოჟონილმა სითხემ შესაძლოა გამოიწვიოს გაღიზიანება ან დამწვრობა.
- თვითნებურად არ გახსნათ აკუმულატორი. ასეთ დროს არსებობს მოკლე ჩართვის რისკი.
- დაცავით აკუმულატორი გახურებისგან, მაგალითად მზისგან და ცეცხლისგან. ასეთ დროს არსებობს აფეთქების საფრთხე.

KA

- არ მოახდინოთ აკუმულატორის მოკლე ჩართვა. ასეთ დროს არსებობს აფეთქების საფრთხე.
- აკუმულატორის დაზიანების ან არასწორი მოპყრობის შემთხვევაში მან შესაძლოა გამოფრქვიოს ნივთიერება. თუ ასეთ დროს აღგენიშნათ ჩივილები, გადით სუფთა ჰაერზე და მიმართეთ ექიმს. გამოფრქვეულმა აირებმა შესაძლოა გააღიზიანოს სასუნთქი გზები.

შენახეთ ეს მომხმარებლის ინსტრუქცია!

სპეციფიკაციები

მოდელი	ბალახის ფურცელი	ბალახის ბუჩქები
ძაბვა	12 ვოლტი ---	12 ვოლტი ---
დაუტვირთავი სიჩქარე	2400 ბრ/წთ	2400 ბრ/წთ
დანის სიგრძე	NA	20 სმ
ჭრის უნარი	115 მმ	8 მმ
წონა (აკუმულატორის გარეშე)	0.87 კგ	0.87 კგ
გაზომილი ხმის სიმძლავრის დონე L_{WA} $K=3$ dB(A)	81 dB(A)	81 dB(A)
ბგერის წნევის დონე მომხმარებლის პოზიციაზე L_{PA} $K=3$ dB(A)	70 dB(A)	73 dB(A)
გარანტირებული ხმის სიმძლავრის დონე L_{WA} (2000/14/EC რეგულაციის მიხედვით)	84 dB(A)	84 dB(A)
ვიბრაცია a_h $K=1.5$ მ/წმ ²	≤ 2.5 მ/წმ ²	≤ 2.5 მ/წმ ²

- მითითებული ვიბრაციის სრული მნიშვნელობა გაზომილია სტანდარტული ტესტირების მეთოდით და შესაძლოა გამოყენებულ იქნას ერთი ხელსაწყო მეორესთან შედარებისას.

- მითითებული ვიბრაციის სრული მნიშვნელობა ასევე შესაძლოა გამოყენებულ იქნას ზემოქმედების პირველადი შეფასებისას.

შენიშვნა: ელექტრული ხელსაწყო ვიბრაციის ემისია გამოყენებისას შესაძლოა განსხვავდებოდეს მითითებული ოდენობისგან; მომხმარებელმა ხელსაწყოთი სარგებლობისას საჭიროა გამოიყენოს ხელთათმანები და ყურის დამცავი საშუალებები.

შეფუთვის ჩამონათვალი

ნაწილის დასახელება	რაოდენობა
საკრეჭი	1
დამცავი ეკრანი	1
მომხმარებლის ინსტრუქცია	1
ბალახის საკრეჭი დანა	1
ბუჩქის მაკრატელი	1

აღწერა

შეისწავლეთ თქვენი ხელსაწყო (ნახ. A)

1. ჩამრთველი ტრიგერი
2. ჩამკეტი ღილაკი
3. კვების ინდიკატორი
4. დამცავი ეკრანი
5. ეკრანი
6. ბალახის საკრეჭი დანა
7. ბუჩქის მაკრატელი

KA

აწყობა

▲ გაფრთხილება: თუ რომელიმე ნაწილი დაზიანებულია ან დაკარგულია, არ ისარგებლოთ ხელსაწყოთი სანამ ყველა ნაწილი არ შეიცვლება. ხელსაწყოთი სარგებლობას დაზიანებული ან დანაკლისი ნაწილებით შესაძლოა მოჰყვეს სერიოზული პირადი ზიანი.

▲ გაფრთხილება: უცაბედი ჩართვის გამოსარიცხად, რომელმაც შესაძლოა გამოიწვიოს სერიოზული პერსონალური ზიანი, ყოველთვის მოხსენით აკუმულატორი ხელსაწყოს, როდესაც ხდება მისი აწყობა.

მიმაგრების დამონტაჟება (ნახ. B)

B-1	შვერილი
-----	---------

ხელსაწყოს აქვს ორი ურთიერთშენაცვლებადი მიმაგრება:

ბალახის საკრეკი დანა, ბუჩქის მაკრატელი.

- 1) მოხსენით აკუმულატორი
- 2) გაუსწორეთ მიმაგრებაზე არსებული ნასვრეტი ხელსაწყოზე მდებარე შვერილს
- 3) ჩასვით ხელსაწყოს შვერილი მიმაგრებაზე არსებულ ნასვრეტში
- 4) დააწეით მიმაგრებას ადგილზე, სანამ არ გაიგებთ „წკაპ“ ხმას, რომელიც აღნიშნავს რომ მიმაგრება სწორად არის ჩამჯდარი თავის ადგილას.

გამოყენება

▲ გაფრთხილება: შეეცადეთ მსგავსი პროდუქტის გამოყენების გამოცდილებამ არ გამოიწვიოს თქვენი უგულისყურობა. დაიმახსოვრეთ რომ უგულისყურობამ წამის მეათედშიც კი შესაძლოა მოგიტანოთ სერიოზული ზიანი.

▲ გაფრთხილება: ყოველთვის მორიგეთ გვერდითა ეკრანების მქონე უსაფრთხოების სათვალე, სმენის დამცავი საშუალებასთან ერთად. ამ ინსტრუქციის უგულებელყოფამ შესაძლოა გამოიწვიოს სხვადასხვა სხეულის თვალში მოხვედრა და სხვა შესაძლო სერიოზული ზიანი.

▲ გაფრთხილება: უცაბედი ჩართვის გამოსარიცხად, რომელმაც შესაძლოა გამოიწვიოს სერიოზული პერსონალური ზიანი, ყოველთვის მოხსენით აკუმულატორი ხელსაწყოს, როდესაც ხდება მისი აწყობა, რეგულირება, წმენდა ან როდესაც არ ხდება ხელსაწყოს გამოყენება.

▲ გაფრთხილება: არ გამოიყენოთ სხვა ნებისმიერი ნაწილი, რომელიც არაა რეკომენდირებული EGO™-ს მიერ. არარეკომენდირებული ნაწილის გამოყენებამ შესაძლოა მოგაყენოთ სერიოზული ზიანი.

ყოველი გამოყენების წინ შეამოწმეთ ხელსაწყოს შესაძლო დაზიანებული, დაკარგული ან მოშვებული ნაწილები, როგორცაა ხრახნები, ქანჩები, ჭანჭიკები, ბუფები და ა.შ. მჭიდროდ დაუჭირეთ ყველა სამაგრი და ბუფი და არ ამუშაოთ ხელსაწყო, სანამ ყველა დაკარგული ან დაზიანებული ნაწილი არ შეიცვლება.

გამოყენება

თქვენ შეგიძლიათ ამ ხელსაწყოს გამოყენება ბუჩქოვანი ღობის, ჩირგვების და ბუჩქების გასაკრეჭად, რომელთა ტოტების დიამეტრი 88 მმ-ზე ნაკლებია.

შენიშვნა: ხელსაწყოს გამოყენება შესაძლებელია მხოლოდ დანიშნულებისამებრ. სხვა ნებისმიერი სარგებლობა ჩაითვლება როგორც არამიზნობრივი გამოყენების შემთხვევა.

აკუმულატორის დატენვა

გთხოვთ დატენოთ აკუმულატორი შენობაში. გამოიყენეთ მხოლოდ აქსესუარების გვერდზე ჩამოთვლილი აკუმულატორის დამტენები. მხოლოდ ეს აკუმულატორის დამტენი მოწყობილობები მიესადაგება თქვენი ხელსაწყოს ლითიუმ-იონის აკუმულატორს.

კომპლექტში არსებული აკუმულატორი ნაწილობრივ დატენილია. პირველ გამოყენებამდე სრულად დატენეთ აკუმულატორი დამტენი ხელსაწყოთი, რათა გამოიყენოთ აკუმულატორის სრული პოტენციალი. ლითიუმ-იონის აკუმულატორების დატენვა შესაძლებელია

KA

ნებისმიერ დროს მათი ტექნიკური სერვისის ხანგრძლივობის შემცირების გარეშე. დატენვის პროცედურის შეწყვეტა არ აზიანებს აკუმულატორს.

▲ გაფრთხილება: არ გააგრძელოთ ჩამრთველ ტრიგერზე ხელის დაჭერა ხელსაწყოთს ავტომატური გათიშვის შემდეგ. ასეთ დროს აკუმულატორი შესაძლოა დაზიანდეს.

აკუმულატორის მოსახსნელად დააჭირეთ აკუმულატორის მოხსნის ღილაკს და ჩამოწიეთ აკუმულატორი ქვევით. არ დაატანოთ ძალა.

ბატარეა აღჭურვილია ტემპერატურული სენსორით, რომელიც დატენვის შესაძლებლობას მხოლოდ 5°C-დან 40°C-მდე ტემპერატურულ შუალედში იძლევა. ამ გზით იზრდება აკუმულატორის ტექნიკური სერვისის ხანგრძლივობა.

გაეცანით აკუმულატორის უტილიზაციის ინსტრუქციებს.

როგორ დავტენოთ აკუმულატორი (ნახ. C)

პირველ გამოყენებამდე სრულად დატენეთ აკუმულატორი.

- 1) დატენეთ აკუმულატორი შესაბამისი დამტენი მოწყობილობით.
- 2) მიუერთეთ დამტენი მოწყობილობა დენის წყაროს, წითელი დეფექტის აღმნიშვნელი სინათლე, მწვანე ნორმალური მდგომარეობის აღმნიშვნელი სინათლე და ნარინჯისფერი QuickBoost ფუნქციის სინათლე ერთად მყისიერად აინთება და ჩაქრება.
- 3) გაუსწორეთ აკუმულატორის სამაგრები დამტენი მოწყობილობის ნასვრეტებს.
- 4) ჩასვით აკუმულატორი დამტენ მოწყობილობაში.
- 5) დამტენი მოწყობილობა დაუკავშირდება და განსაზღვრავს აკუმულატორის მდგომარეობას.
- 6) როდესაც აკუმულატორის ტემპერატურა 10°C-დან 40°C-მდე დიაპაზონშია და იგი სრულიად განმუხტულია, QuickBoost ღილაკი აინთება ნარინჯისფერად.
- 7) როდესაც აკუმულატორი დაიტენება

დაახლოებით ტევადობის 25%-მდე, მწვანე შუქდიოდი დარჩება ციმციმს ნორმალური დამუხტვის რეჟიმის აღსანიშნად;

8) მწვანე შუქი იციმციმებს აკუმულატორის დამუხტვის პროცესში. როდესაც დამუხტვა დამთავრდება, მწვანე შუქდიოდი დამტენზე დარჩება აქტიური. მოციმციმე წითელი შუქი დამტენზე აღნიშნავს დეფექტურ აკუმულატორს ან აკუმულატორსა და დამტენს შორის ცუდ კონტაქტს.

9) დამტენ მოწყობილობაში დარჩენილი აკუმულატორი სრულად დაიტენება გადამუხტვის გარეშე.

აკუმულატორის დამონტაჟება/მოხსნა (ნახ. D)

დატენეთ პირველ ჯერზე სარგებლობამდე.

დასამონტაჟებლად

გაუსწორეთ აკუმულატორის სამაგრები ხელსაწყოზე არსებულ ნასვრეტებს და შემდეგ მიუერთეთ აკუმულატორი მისი შიგნით ჩასმით.

მოსახსნელად

დააჭირეთ აკუმულატორის მოხსნის ღილაკს, რომელიც მოთავსებულია აკუმულატორის ორივე მხარეს და ჩამოწიეთ აკუმულატორი ქვევით.

▲ გაფრთხილება: ყოველთვის შეამოწმეთ თქვენი ფეხების, ბავშვების ან შინაური ცხოველების მდებარეობა აკუმულატორის გამშვები ღილაკის დაჭერისას. აკუმულატორის დაცემამ შესაძლოა გამოიწვიოს სერიოზული ფიზიკური ზიანი. არასდროს მოხსნათ აკუმულატორი სიმაღლეზე.

ხელსაწყოთა ჩართვა/გამორთვა (ნახ. E)

ჩასართავად

ხელსაწყოთა ჩასართავად გადაწიეთ უსაფრთხოების ჩამკეტი ღილაკი წინ და დააწიეთ ON/OFF ჩამრთველ ტრიგერს.

გამოსართველად

ხელსაწყოთა გამოსართველად ხელი გაუშვით ON/OFF ჩამრთველ ტრიგერს.

KA

შენიშვნა: ხელსაწყოს ჩართვა შეუძლებელია უბრალოდ ON/OFF ჩამართველ ტრიგერზე ხელის დაჭერით.

დამუხტვის ინდიკატორი	მნიშვნელობა
მწვანე შუქი	აკუმულატორს მუხტის ტევადობის მინიმუმ აქვს დარჩენილი
ნარინჯისფერი შუქი	მუხტის დონე 10%-დან 50%-მდეა
წითელი შუქი	აკუმულატორი განმუხტულია

ზუჩქის მაკრატელის გამოყენება (ნახ. F)

▲ გაფრთხილება: თუ დანა გაიჭედება რაიმე დენის სადენსა ან ხაზში, ხელი არ მოკიდოთ მას! ის შესაძლოა გახდეს დენის გამტარი და ძალიან სახიფათო. ხელი მოკიდეთ მხოლოდ ხელსაწყოს იზოლირებულ უკან სახელურს ან ფრთხილად და უსაფრთხოდ დადეთ მიწაზე თქვენგან მოშორებით. გათიშეთ დაზიანებული ხაზის ან სადენის დენი წყარო სანამ შეეცდებით დანის გამოხსნას. ჩამოთვლილი ინსტრუქციების უგულვებელყოფა გამოიწვევს სერიოზულ ფიზიკურ ზიანს და შესაძლო სიკვდილს.

▲ გაფრთხილება: სერიოზული პერსონალური ზიანისგან თავის არიდების მიზნით ხელები დაიჭირეთ დანისგან შორს. არ შეეცადოთ მოაცილოთ დანას მოჭრილი საგნები ან ხელით დაიჭიროთ გასაჭრელი საგნები, როცა დანა მოძრაობის პროცესშია. დარწმუნდით რომ დანა სრულიად გაჩერდა და აკუმულატორი მოხსნილია, სანამ შეეცდებით გაჭედილი საგნებისგან მის გასუფთავებას. არ ჩაჭიდოთ ხელი მოშიშვლებულ მჭრელ დანებს ან მჭრელ ზედაპირებს, როდესაც ხელსაწყოს სწევთ მალა ან გიჭირავთ იგი.

▲ გაფრთხილება: გასუფთავეთ გასათიბი არე მუშაობის დაწყებამდე. მოაცილოთ ყველა ობიექტი როგორცაა სადენი, განათება, თოკი ან ბაწარი, რომელიც შესაძლოა დაეხვიოს ხელსაწყოს საჭრელ ნაწილს და შექმნას პირადი ზიანის მიღების რისკი.

▲ გაფრთხილება: მოერიდეთ ერთ ჯერზე ბევრის მოჭრას ან ხშირი ბუჩქნარის გაკაფვას. ამან შესაძლოა გამოიწვიოს დანის გახლართვა და შენელება, რაც შეამცირებს ჭრის ეფექტურობას.

შენიშვნა: ნორჩი მცენარეებისთვის ხელსაწყოს ფართო მოძრაობით მისაღებია ტოტების საკრეჭის მიერ პირდაპირ მოჭრა. მეტად ასაკოვანი ნაზარდისთვის, ხერხვის ტიპის მოძრაობა მეტად მისაღებია მსხვილი ტოტების მოჭრისთვის. დასაწყისში არაეფექტური ხელის ხერხის ან გამსხვიპი ხერხის გამოყენება რეკომენდირებულია მსხვილი ტოტების მოსაჭრელად.

ნორჩი ნაზარდის გაკრეჭა

ფართო ჭრის მოძრაობა არის ყველაზე ეფექტური, წვრილი ტოტების განივად. მოძრაობის მიმართულებით დანის ოდნავი დახრა იძლევა საუკეთესო ჭრის რეზულტატებს. ერთი გაქანება ჩვეულებრივ ჭრის ყველა ტოტს დანის გზაზე.

მსხვილი ნაზარდის გაკრეჭა

მეტად გაზრდილი მსხვილი ტოტების მოსაჭრელად გამოიყენეთ დამატებითი დაწოლა როცა დანა ეხება საჭრელ ტოტებს. ეს უფრო სწრაფად ათავისუფლებს დანას და ეხმარება მის კბილებს მსხვილი ტოტების ჭრაში. ნელა გაატარეთ ხელსაწყო მძიმე ტოტების განივად, გამოიყენეთ მხოლოდ მჭრელი ზედაპირის ნაწილი. თუ ხელსაწყო შეჩერდება მსხვილი ტოტების ჭრისას, გააჩერეთ იგი და გაუშვით ჩამართველ ტრიგერს ხელი.

ბალახის საკრეჭი დანის გამოყენება (ნახ. G)

▲ გაფრთხილება: დაწვრილებით გაეცანით და შეისწავლეთ ყველა უსაფრთხოების წესი მომხმარებლის ამ ინსტრუქციაში.

1. ბალახის საკრეჭი დანა გამოიყენეთ მხოლოდ ბალახის და სარეველების მოსაჭრელად.
2. საუკეთესო რეზულტატების მისაღებად გამოიყენეთ მშრალ ამინდში. მიუხედავად ამისა, მიწაზე ან ბალახზე არსებული წყალი ან ტენი

არ წარმოქმნის ელექტრული შოკის საფრთხეს ამ ხელსაწყოთვის.

3. თქვენი თავისუფალი ხელი მოარიდეთ დანას და დაიცავით სტაბილური სამუშაო პოზიცია, რათა არ დაგისრიალდეთ ფეხი. არ გადაიხაროთ.
4. გაატარეთ დანა ბალახში იმ სიჩქარით, რაც აძლევს საშუალებას ხელსაწყოს შეინარჩუნოს ჭრის თანაბარი ტემპი. შეამცირეთ გატარების სიჩქარე თუ დანის ტემპი კლებულობს. უფრთხილდით უცხო სხეულებს ბალახში.

ექსპლუატაცია

▲ გაფრთხილება: ტექნიკური სერვისისას გამოიყენეთ მხოლოდ იდენტური სათადარიგო ნაწილები. სხვა ნებისმიერი ნაწილის გამოყენებამ შესაძლოა შექმნას საფრთხე ან გამოიწვიოს ხელსაწყოს დაზიანება. ხელსაწყოს უსაფრთხოდ და გამართულად მუშაობისთვის საჭიროა მისი ყველა შეკეთება და ნაწილის შეცვლა შესრულდეს კვალიფიციური სერვისის ტექნიკოსის მიერ.

▲ გაფრთხილება: სერიოზული პერსონალური ზიანისგან თავის არიდების მიზნით ყოველთვის მოხსენით აკუმულატორი ხელსაწყოს როდესაც წმინდავთ მას ან უტარებთ რაიმე ტიპის სერვისს.

გაწმენდა

- გამოიყენეთ რბილი ფუნჯი რათა მოაცილოთ ნარჩენი საჰაეროხა და საჭრელ დანას.
- კუპრის ან სხვა წებოვანი ნივთიერების მოსაცილებლად მოაპკურეთ დანას რეზინის გამხსნელი. მცირე ხნით ჩართეთ მოტორი, რათა გამხსნელი თანაბრად გადანაწილდეს.
- მშრალი ქსოვილით გაწმინდეთ ზედაპირი.

▲ გაფრთხილება: არასდროს გამოიყენოთ წყალი თქვენი ხელსაწყოს გასაწმენდად. მოერიდეთ გამხსნელების გამოყენებას

ხელსაწყოს პლასტმასის ნაწილების გაწმენდისას. უმეტესობა პლასტმასები ზიანდება მათზე გამხსნელების გამოყენების შედეგად. გამოიყენეთ სუფთა ტილოები ტალახის, მტვრის, ზეთის, ცხიმის და სხვ. მოსაცილებლად.

მჭრელი დანის გალესვა

1. შენახვამდე მოხსენით აკუმულატორი ბუჩქის საკრეკს.
2. მოათავსეთ საჭრელი დანა გირაგში და ქლიბით დაამუშავეთ ყოველი კბილის მჭრელი ზედაპირი. მოქლიბეთ რაც შეიძლება ცოტა ლითონი.
3. მოხსენით საკრეკი/მაკრატელი გირაგიდან და დაარეგულირეთ ისე რომ გამოჩნდეს მეორე გასაღესი ნაწილიც. გაიმეორეთ იგივე პროცედურა სანამ დანის ყველა პირი არ გაილესება.

შენიშვნა: არ ამუშაოთ თქვენი ხელსაწყო დაჩაღუნგებული არ დაზიანებული საჭრელი დანებით. ამან შესაძლოა გამოიწვიოს ხელსაწყოს გადატვირთვა და მოგვით არასასურველი რეზულტატი.

დანის შეზეთვა

უკეთესი მუშაობისთვისა და დანის ტექნიკური ვადის გასაზრდელად შეზეთეთ ხელსაწყო მსუბუქი მანქანის ზეთით ყოველ ჯერზე გამოყენებამდე და მის შემდეგ. მოხსენით აკუმულატორი და მოათავსეთ ხელსაწყო ბრტყელ ზედაპირზე. შეზეთეთ ზედა დანის პირის გასწვრივ.

შენიშვნა: ხანგრძლივი გამოყენებისას შეზეთეთ დანა მუშაობის პერიოდში.

ტრანსპორტირება და შენახვა

- ყოველთვის დააყენეთ დამცავი დანაზე ხელსაწყოს შენახვამდე ან გადატანამდე. გამოიყენეთ სიფრთხილე დანის მჭრელ კბილებთან მიმართებაში.
- საფუძვლიანად გაწმინდეთ ხელსაწყო შენახვამდე.
- შეინახეთ ის შენობაში, ზვეშვებისთვის მიუწვდომელ მშრალ ადგილას.

KA

- მოაცილეთ კოროზიის გამომწვევი ნივთიერებები, როგორცაა სოფლის მეურნეობაში გამოყენებული ქიმიკატები და მოყინვის საწინააღმდეგო ტექნიკური მარილი.

⚠ გაფრთხილება: დანის პირი მჭრელია. დანის აწყობის დროს ჩაიცვით მოცურების საწინააღმდეგო, დამცავი ხელთათმანები. არ მოათავსოთ თქვენი ხელი ან თითები დანის პირებს შორის ან ისეთ პოზიციაში სადაც ისინი შეიძლება გაეჭრათ ან ჩაგიყვეთ. არასოდეს შეეხოთ დანის პირებს ან ჩაუტაროთ ხელსაწყო სერვისი, როცა აკუმულატორი შეერთებულია.

გარემოს დაცვა



არ მოახდინოთ ელექტრული მოწყობილობის, აკუმულატორის დამტენის და მისი ბატარეების მოთავსება საყოფაცხოვრებო ნაგავში!

ევროკავშირის 2012/19/EU რეგულაციის მიხედვით, ელექტრული და ელექტრონული ხელსაწყოები, რომლებიც აღარ გამოიყენება, ასევე 2006/66/EC რეგულაციის მიხედვით, დეფექტური ან გამოყენებული აკუმულატორები/ბატარეები, უნდა შეგროვდეს ცალკეულად.

ელექტრული მოწყობილობების ნაგავსაყრელზე მოთავსებისას, სახიფათო ნარჩენები შესაძლოა გაიჟონოს გრუნტის წყლებში და მოხვდეს საკვებ ჯაჭვში, რამაც შესაძლოა დააზიანოს თქვენი ჯანმრთელობა და კეთილდღეობა.

გაუმართაობის დიაგნოსტიკა

პრობლემა	მიზეზი	გადაჭრის გზა
ხელსაწყო არ მუშაობს	<ul style="list-style-type: none"> ▪ აკუმულატორი არ არის შეერთებული ხელსაწყოზე. ▪ ხელსაწყოსა და აკუმულატორს შორის არ არის ელექტრული კონტაქტი. ▪ აკუმულატორი დაცლილია. 	<ul style="list-style-type: none"> ▪ მიუერთეთ აკუმულატორი ხელსაწყოს. ▪ მოხსენით აკუმულატორი, შეამოწმეთ კონტაქტები და კვლავ მათავსეთ იგი უკან. ▪ დატენეთ აკუმულატორი.
მოტორი ხურდება	<ul style="list-style-type: none"> ▪ დარწმუნდით რომ გასაგრილებელი საჰაეროები თავისუფალია მტვრისგან და უცხო სხეულებისგან. 	<ul style="list-style-type: none"> ▪ სუფთა, ცარიელი საჰაეროები. არ დაფაროთ ხელით მუშაობის პროცესში

გარანტია

EGO-ს გარანტიის მომსახურების წესი

გთხოვთ ეწვიოთ ვებ-გვერდს egopowerplus.eu, რათა მიიღოთ EGO-ს საგარანტიო მომსახურების სრული დადგენილებები და პირობები.

PROČITAJTE SVA UPUTSTVA!



PROČITAJTE I SHVATITE PRIRUČNIK SA UPUTSTVIMA

⚠ UPOZORENJE: Da bi se osigurala sigurnost i pouzdanost, sve popravke i zamene treba da radi kvalifikovani servisni tehničar.

SIGURNOSNI SIMBOLI

Svrha sigurnosnih simbola je da vam skrenu pažnju na moguće opasnosti. Sigurnosni simboli i objašnjenja uz njih zaslužuju vašu pognu pažnju i shvatanje. Simboli upozorenja, sami po sebi, ne eliminišu nikakve opasnosti. Uputstva i upozorenja koja oni daju nisu zamena za odgovarajuće mere sprečavanja nezgoda.

⚠ UPOZORENJE: Obavezno pročitajte i shvatite sva sigurnosna uputstva u ovom Priručniku za rukovaoca, obuhvatajući i sve simbole sigurnosnih upozorenja poput „OPASNOST“, „UPOZORENJE“ i „OPREZ“ pre korišćenja ovog alata. Nepridržavanje svih dole navedenih uputstava može da dovede do strujnog udara, požara i/ili ozbiljne telesne povrede.

ZNAČENJE SIMBOLA

SIMBOL SIGURNOSNOG UPOZORENJA: Ukazuje na **OPASNOST, UPOZORENJE** ili **OPREZ**. Može se koristiti zajedno sa drugim simbolima ili piktogramima.

⚠ UPOZORENJE: Rukovanje svakim električnim alatom može da dovede do izbacivanja stranih tela ka očima, što može da dovede do ozbiljnog oštećenja očiju. Pre započinjanja rada sa električnim alatom, uvek stavite sigurnosne naočare sa bočnim štitnicima ili po potrebi masku za celo lice. Preporučujemo sigurnosnu masku Wide Vision za upotrebu preko naočara ili standardnih sigurnosnih naočara sa bočnim štitnicima.

SIGURNOSNA UPUTSTVA

Ova stranica prikazuje i opisuje sigurnosne simbole koji mogu da se pojave na ovom proizvodu. Pročitajte, shvatite i sledite sva uputstva na mašini pre no što pokušate da je sklopite i da rukujete njom.

	Sigurnosno upozorenje	Označava potencijalnu opasnost od telesne povrede.
	Pročitajte Priručnik za rukovaoca	Da bi smanjio rizik od povreda, korisnik mora pročitati priručnik za rukovaoca.
	Ne izlazite kiši	Ne koristite po kiši niti ostavljajte napojnu dok pada kiša.
	Nosite zaštitu za oči	Uvek nosite sigurnosne naočare sa bočnim štitnicima ili po potrebi masku za celo lice kad rukujete ovim proizvodom.
	Držite šake i stopala dalje od alata za sečenje	Nikad ne pokušavajte da rukujete električnim alatom jednom rukom. Gubitak kontrole nad električnim alatom može da dovede do ozbiljne ili fatalne povrede. Da biste smanjili rizik od posekotine, držite šake i stopala dalje od alata za sečenje. Nikad ne dodirujte pokretni alat za sečenje šakom ili bilo kojim drugim delom tela.
	Nož za sečenje nastavlja da se okreće nakon što je motor isključen!	Nož za sečenje nastavlja da se okreće nakon što je motor isključen!
	Držite prolaznike podalje!	Držite prolaznike podalje!
	CE	Ovaj proizvod je u skladu sa primenjivim EC direktivama.
	UKCA	Ovaj proizvod je u skladu sa primenjivim zakonima u UK.
	WEEE	Otpadne električne proizvode ne bi trebalo odlagati zajedno sa otpadom iz domaćinstva. Odnosite ih u ovlašćeni pogon za reciklažu.
	Recikliranje Simboli	Ne odlažite baterije u kućni otpad i ne bacajte ih u vatru ili vodu. Akumulatore/baterije treba prikupljati, reciklirati ili odlagati na ekološki prihvatljiv način jer se litijum-jon nalazi.
V	Volt	Voltaža
A	Amperi	Struja
Hz	Herc	Frekvencija (ciklusi u sekundi)
W	Vat	Snaga

min	Minuti	Vreme
	Naizmernična struja	Tip struje
	Jednosmerna struja	Tip ili karakteristika struje
n_0	Brzina bez opterećenja	Rotaciona brzina, bez opterećenja
.../min	U minutu	Obrtaji u minutu

OPŠTA SIGURNOSNA UPOZORENJA ZA ELEKTRIČNI ALAT NA BATERIJE.

⚠ UPOZORENJE: Pročitajte sva sigurnosna upozorenja, uputstva, ilustracije i specifikacije priložene uz ovaj električni alat. Nepridržavanje svih dole navedenih uputstava može da dovede do strujnog udara, požara i/ili ozbiljne povrede.

Sačuvajte sva upozorenja i uputstva za buduću upotrebu.

Pojam „električni alat“ u upozorenjima označava električni alat na baterije (bežični).

BEZBEDNOST NA RADNOM PODRUČJU

- **Održavajte radno područje čistim i dobro osvetljenim.** Na pretrpanim ili mračnim područjima su veće šanse da dođe do nezgoda.
- **Ne koristite električne alate u eksplozivnim atmosferama, kao na primer u prisustvu zapaljivih tečnosti, gasova ili prašine.** Električni alat stvara varnice koje mogu zapaliti prašinu ili isparenja.
- **Držite decu i prolaznike podalje dok koristite električni alat.** Ako vam neko odvrti pažnju, možete izgubiti kontrolu.

ELEKTRIČNA BEZBEDNOST

- **Ne izlazite električne alate kiši ili mokrim uslovima.** Voda koja uđe u električni alat povećava rizik od strujnog udara.

LIČNA BEZBEDNOST

- **Ostanite u pripravnosti, pazite šta radite i koristite zdrav razum kada koristite električni alat. Ne koristite električni alat kada ste umorni ili pod uticajem droga, alkohola ili lekova.** Trenutak nepažnje kada koristite električni alat je dovoljan da izazove ozbiljne telesne povrede.
- **Koristite ličnu zaštitnu opremu. Uvek nosite zaštitu za oči.** Zaštitna oprema poput maske za prašinu, radnih

cipela koje se ne klizaju, šlema ili zaštite sluha će, kada se koristi za odgovarajuće uslove, smanjiti telesne povrede.

- **Sprečite slučajno pokretanje. Osigurajte da prekidač bude u isključenom položaju pre povezivanja na bateriju, podizanja ili nošenja alata.** Nošenje električnih alata sa prstom na prekidaču ili uključivanje u utičnicu električnih alata čiji prekidač je u uključenoj položaju priziva nezgode.
- **Uklonite sve ključeve za podešavanje pre uključivanja električnog alata.** Ključ koji ostane pričvršćen za rotacioni deo električnog alata može da izazove telesnu povredu.
- **Ne presežite. U svakom trenutku održavajte pravilan položaj nogu i ravnotežu.** To omogućava bolju kontrolu električnog alata u neočekivanim situacijama.
- **Prikladno se obucite. Ne nosite labavu odeću niti nakit. Držite kosu i odeću dalje od pokretnih delova.** Labava odeća, nakit ili duga kosa mogu da se zakače pokretnim delovima.
- **Ako su priloženi uređaji za povezivanje delova za izbacivanje i prikupljanje prašine, osigurajte da oni budu povezani i da se pravilno koriste.** Upotreba uređaja za prašinu može da smanji opasnosti koje izaziva prašina.
- **Ne dozvolite da zbog poznavanja koje ste stekli kroz čestu upotrebu alata postanete samozadovoljni i ignorišete principe bezbednosti alata.** Nemarni postupak može da izazove ozbiljnu povredu u deliću sekunde.

UPOTREBA I ODRŽAVANJE ELEKTRIČNOG ALATA

- **Ne silite električni alat. Koristite odgovarajući električni alat za ono što radite.** Odgovarajući električni alat uradiće posao bolje i bezbednije onom brzinom za koju je dizajniran.
- **Ne koristite električni alat ako ga prekidač ne uključuje i isključuje.** Svaki električni alat koji se ne može kontrolisati prekidačem je opasan i mora se popraviti.
- **Izvadite bateriju, ako je odvojiva, iz električnog alata i/ili aktivirajte eventualni uređaj za onemogućavanje baterije pre vađenja zaglavljenog materijala, podešavanja, menjanja podataka, čišćenja ili skladištenja električnog alata.** Takve preventivne sigurnosne mere smanjuju rizik od nehotičnog pokretanja električnog alata.
- **Skladištite isključene električne alate van domašaja dece i ne dozvolite osobama koje nisu upoznate sa ovim električnim alatom ili ovim uputstvom da rukuju električnim alatom.** Električni alat je opasan u rukama nekalifikovanih korisnika.

- **Održavajte električni alat i dodatke.** Proverite pravilno poravnanje ili spojeve pokretnih delova, lomljenje delova i sva druga stanja koja mogu da utiču na rad električnog alata. Ako je oštećen, odnesite električni alat na popravku pre upotrebe. Mnoge nezgode su izazvane loše održanim električnim alatima i dodacima.

- **Održavajte alate koji seku oštrim i čistim.** Pravilno održavani alati za sečenje sa oštrim ivicama za sečenje se ređe zapetljavaju i lakše se kontrolišu.

- **Koristite električni alat, dodatke, delove itd. u skladu sa ovim uputstvom, uzimajući u obzir radne uslove i rad koji treba obaviti.** Korišćenje električnog alata za rad drugačiji od predviđenog moglo bi da dovede do opasne situacije.

- **Održavajte drške i površine koje hvatate suvim, čistim i bez ulja i masnoće.** Klizave drške i površine koje hvatate mogu dovesti do nebezbednog rukovanja i/ili gubitka kontrole nad alatom.

- **Držite kablove podalje od radnog područja alata.** Tokom rada, kablovi mogu biti skriveni od pogleda i alat ih može nehotično oštetiti.

UPOTREBA I ODRŽAVANJE ALATA NA BATERIJE

- **Punite samo punjačem koji navodi proizvođač.** Punjač koji je prikladan za jedan tip baterije može da stvori opasnost od požara kad se koristi sa drugom baterijom.

- **Koristite električni alat samo sa konkretno imenovanim baterijama.** Upotreba bilo kakvih drugih baterija može da stvori rizik od povrede i požara.

- **Kad se baterija ne koristi, držite je dalje od drugih metalnih predmeta, poput spajalica, novčića, ključeva, eksera, vijaka ili drugih malih metalnih predmeta koji mogu da naprave spoj jednog terminala sa drugim.** Kratak spoj terminala baterije može da izazove opekotine ili požar.

- **U ekstremnim uslovima može doći do curenja tečnosti iz baterije; izbegavajte kontakt sa njom. Ako dođe do nehotičnog kontakta, isperite vodom. Ako tečnost dođe u kontakt sa očima, takođe potražite i medicinsku pomoć.** Tečnost iz baterije može da izazove iritaciju ili opekotine.

- **Ne koristite bateriju ili alat koji su oštećeni ili modifikovani.** Oštećene ili modifikovane baterije mogu da ispolje nepredvidivo ponašanje, dovodeći do požara, eksplozije ili rizika od povrede.

- **Ne izlažite bateriju ili alat vatri ili previsokoj temperaturi.** Izlaganje vatri ili temperaturi iznad 130 °C može izazvati eksploziju.

- **Pratite sva uputstva za punjenje i ne punitite bateriju ili alat izvan temperaturnog opsega navedenog u uputstvima.** Punjenje na nepravilan način ili na temperaturama izvan navedenog opsega može da ošteti bateriju i poveća rizik od požara.

SERVIS

- **Odnesite električni alat na servisiranje kod kvalifikovanog servisera koji će koristiti samo identične rezervne delove.** To će osigurati da bezbednost električnog alata bude održana.

- **Nikad ne servisirajte oštećene baterije.** Servisiranje baterija treba da radi samo proizvođač ili ovlašćeni servis.

⚠ UPOZORENJE: Proverite da li u živici ima stranih predmeta pre rada, npr. žičanih ograda. Koristite trimmer za živicu samo sa pravilno montiranim štitnikom. Upotreba trimera za živicu bez odgovarajućeg štitnika može da dovede do ozbiljne telesne povrede!

SIGURNOSNA UPOZORENJA ZA TRIMER ZA ŽIVICU

- **Nemojte da upotrebljavate trimmer za živicu u lošim vremenskim uslovima, posebno kada postoji opasnost od grmljavine.** Time ćete smanjiti opasnost od udara munje.

- **Držite sve strujne kablove dalje od područja sečenja.** Strujni kablovi mogu da budu sakriveni u živicama ili grmlju i nož ih može nehotično preseći.

- **Držite trimmer za živicu samo za izolovane površine za hvatanje jer nož može da dođe u dodir sa skrivenim ožičenjem ili sopstvenim kablom.** Ako noževi dođu u dodir sa žicom pod naponom, i izloženi metalni delovi trimera za živicu mogu da budu pod naponom pa bi rukovalac mogao da dobije strujni udar.

- **Držite sve delove tela dalje od noža. Ne uklanjajte odsećeni materijal niti držite materijal koji treba da seče dok se noževi kreću.** Noževi nastavljaju da se kreću nakon što je prekidač isključen. Trenutak nepažnje tokom rada sa trimmerom za živicu može da rezultira teškim telesnim povredama.

- **Kad čistite zaglavljene materijal ili servisirate trimmer za živicu, vodite računa da svi prekidači napajanja budu isključeni i da strujni kabl bude odvojen.** Neočekivano pokretanje trimera za živicu tokom čišćenja zaglavljene materijala ili servisiranja može da rezultira teškim telesnim povredama.

- **Nosite trimmer za živicu za dršku, sa zaustavljenim nožem, i vodeći računa da ne pritisnete nijedan prekidač napajanja.** Pravilno nošenje trimera za živicu će smanjiti rizik od nehotičnog pokretanja i posledične telesne povrede od noževa.

- Kada transportujete ili skladištite trimer za živicu, uvek koristite navlaku za nož. Pravilnim rukovanjem trimenom za živicu smanjiće se opasnost od telesnih povreda od noževa.

SPECIFIČNA SIGURNOSNA PRAVILA ZA MAKAZE ZA TRAVU

Ne pokušavajte da uklonite odsečeni materijal niti da držite materijal koji treba da sečete dok se noževi kreću.

- Držite šake dalje od noževa. Izbegavajte korišćenje mašine u lošim vremenskim uslovima, naročito kad postoji rizik od grmljavine.

DODATNA OPŠTA SIGURNOSNA UPOZORENJA ZA ELEKTRIČNI ALAT

- Uklanjajte odsečeni materijal samo kad je proizvod isključen a baterija izvađena.
- Koristite samo sa baterijama i punjačima navedenim ispod:

BATERIJA	PUNJAČ
CBA0240	CCH0450E

- Ne pokušavajte da uhvatite ili uklonite odsečeni materijal dok proizvod radi.
- Uklanjajte odsečeni materijal samo kad je proizvod isključen a baterija izvađena.
- Uvek vodite računa o sigurnom i bezbednom radnom položaju dok koristite proizvod. Uvek vodite računa o položaju nogu kad koristite merdevine i kad koristite ovaj proizvod.
- Ne preopterećujte proizvod.
- Odmah proverite ako proizvod počne abnormalno da vibrira. Prekomerne vibracije mogu da izazovu povredu.
- Pratite uputstva za održavanje i popravke za ovaj proizvod. Nikad ne pravite nikakve modifikacije proizvoda. Informacije o održavanju i popravkama su date u ovom korisničkom priručniku.
- Koristite proizvod samo po dnevnom svetlu ili dobrom veštačkom svetlu.
- Uključite motor tek kada su šake i stopala udaljena od sredstva za sečenje.
- Uvek izvadite bateriju.
 - svaki put kad ostavljate proizvod bez nadzora
 - pre čišćenja čepa
 - pre proveravanja, čišćenja ili rada na proizvodu
 - posle nalaženja na strani predmet
 - svaki put kada proizvod počne abnormalno da vibrira

- Vodite računa da ne povredite stopala i šake sredstvom za sečenje.
- Uvek osigurajte da otvori za vazduh budu očišćeni od prljavštine.
- Nikad ne dozvolite ljudima koji nisu upoznati sa ovim uputstvima ili deci da koriste proizvod. Lokalni propisi mogu da ograniče uzrast rukovaoca.
- Nikad ne koristite ovaj proizvod dok su ljudi, naročito deca, ili kućni ljubimci u blizini.
- Nosite zaštitne naočare i čvrste cipele sve vreme dok koristite ovaj proizvod.
- Redovno pregledajte i održavajte proizvod. Popravljajte proizvod samo kod ovlašćenih osoba.
- Kada ga ne koristite, čuvajte proizvod van domašaja dece.
- Koristite samo bateriju priloženu uz proizvod.
- Držite kablove napajanja i produžne kablove dalje od sredstva za sečenje.
- Nikad ne koristite mašinu sa oštećenim štitnicima ili branicima odnosno bez štitnika ili branika na svom mestu.
- Koristite samo proizvođačeve preporučene rezervne delove i dodatke
- Ovaj uređaj nije predviđen da ga koriste osobe (obuhvatajući i decu) sa smanjenim fizičkim, senzornim ili mentalnim sposobnostima ili sa nedostatkom iskustva i znanja, osim ako ih ne nadzire ili upućuje u upotrebu uređaja osoba odgovorna za njihovu bezbednost. Decu treba nadzirati da bi se osiguralo da se ne igraju uređajem.

⚠ UPOZORENJE: Ova mašina stvara elektromagnetno polje tokom rada. To polje može u nekim okolnostima da ometa aktivne ili pasivne medicinske implantate. Da bi se smanjio rizik od ozbiljne ili fatalne povrede, preporučujemo osobama sa medicinskim implantatima da konsultuju svog lekara i proizvođača medicinskog implantata pre rukovanja ovom mašinom.

SIGURNOSNA UPOZORENJA ZA BATERIJU/ PUNJAČ BATERIJE

- Zaštitite punjač baterije od kiše i vlage. Prodiranje vode u punjač baterije povećava rizik od strujnog udara.
- Punite samo punjačem koji navodi proizvođač. Punjač koji je prikladan za jedan tip baterije može da stvori opasnost od požara kad se koristi sa drugom baterijom.
- Ne punite druge baterije. Punjač baterije je prikladan samo za punjenje litijum-jonskih baterija u okviru navedenog opsega voltaže. U suprotnom postoji opasnost od požara i eksplozije.

- Održavajte bateriju čistom. Kontaminacija može da izazove opasnost od strujnog udara.
- Proverite punjač baterije, kabl i utikač pre svake upotrebe. Ne koristite punjač baterije ako uočite defekte. Ne otvarajte sami punjač baterije i popravljajte ga samo kod kvalifikovanog osoblja koje koristi originalne rezervne delove. Oštećeni punjači baterija, kablovi i utikači povećavaju rizik od strujnog udara.
- Ne rukujte punjačem baterija na lako zapaljivim površinama (npr. papir, tekstil itd.) ili u zapaljivim okruženjima. Postoji opasnost od požara zbog zagrevanja punjača baterija tokom punjenja.
- U ekstremnim uslovima može doći do curenja tečnosti iz baterije; izbegavajte kontakt sa njom. Ako dođe do nehotičnog kontakta, isperite vodom. Ako tečnost dođe u kontakt sa očima, takođe potražite i medicinsku pomoć. Tečnost iz baterije može da izazove iritaciju ili opekotine.
- Ne otvarajte bateriju sami. Postoji opasnost od kratkog spoja.
- Zaštitite bateriju od toplote, npr. od kontinuiranog sunčevog zračenja i plamena. Postoji opasnost od eksplozije.
- Nemojte napraviti kratak spoj na bateriji. Postoji opasnost od eksplozije.
- U slučaju oštećenja i nepravilne upotrebe baterije, može doći do emitovanja isparenja. Ako dođe do takvog problema, izađite na svež vazduh i konsultujte lekara. Isparenja mogu da iritiraju sistem organa za disanje.

SACUVAJTE OVO UPUTSTVO!

SPECIFIKACIJE

Model	Makaze za travu	Makaze za žbunje
Voltaža	12 V	12 V
Brzina bez opterećenja	2400 /min	2400 /min
Dužina noža	Nije primenjivo	20 cm
Kapacitet sečenja	115 mm	8 mm
Težina (bez baterije)	0,87 kg	0,95 kg
Izmereni nivo jačine zvuka L_{WA} $K=3$ dB(A)	81 dB(A)	81 dB(A)
Nivo zvučnog pritiska na mestu rukovaoca L_{PA} $K=3$ dB(A)	70 dB(A)	73 dB(A)

SR

Garantovan nivo jačine zvuka L_{WA} (prema 2000/14/EC)	84 dB(A)	84 dB(A)
Vibracije a_h $K=1,5$ m/s ²	≤ 2,5 m/s ²	≤ 2,5 m/s ²

- Deklarisana ukupna vrednost vibracije je izmerena u skladu sa standardnim metodom testiranja i može se koristiti za upoređivanje jednog alata sa drugim;
- Deklarisana ukupna vrednost vibracije može se koristiti i u preliminarnoj proceni izlaganja.

NAPOMENA: Emisija vibracija tokom stvarne upotrebe električnog alata može da se razlikuje od deklarirane vrednosti u kojoj se alat koristi. Da bi se rukovalac zaštitio, korisnik bi trebalo da nosi rukavice i štitnike za uši u stvarnim uslovima korišćenja.

POPIS PAKOVANJA

NAZIV DELA	KOLIČINA
Makaze	1
Štitnik	1
Priručnik za rukovaoca	1
Nož makaza za travu	1
Nož makaza za žbunje	1

OPIS

UPOZNAJTE SVOJ ALAT (SI. A)

1. Okidač
2. Dugme za zaključavanje
3. Indikator napajanja
4. Štitnik
5. Dugme za brzo otpuštanje noža
6. Nož makaza za travu
7. Nož makaza za žbunje

SKLAPANJE

⚠ UPOZORENJE: Ako su neki delovi oštećeni ili nedostaju, nemojte koristiti ovaj proizvod dok delovi ne budu zamenjeni. Korišćenje ovog proizvoda sa oštećenim ili nedostajućim delovima može dovesti do ozbiljnih telesnih povreda.

⚠ UPOZORENJE: Da biste sprečili nehotično pokretanje koje bi moglo izazvati ozbiljne telesne povrede, uvek uklonite bateriju iz alata kada sklapate delove.

MONTIRANJE DODATKA (SI. B)

B-1	Ispupčenje
-----	------------

Alat ima dva izmenjiva dodatka:

Nož makaza za travu, nož makaza za žbunje.

- 1) Izvadite bateriju
- 2) Poravnajte rupu na dodatku sa ispučenjem na alatu.
- 3) Umetnite ispučenje na alatu u rupu na dodatku.
- 4) Pritisnite dodatak na njegovo mesto dok ne čujete „klik“ koji ukazuje da je dodatak zaključan na svom mestu.

RUKOVANJE

⚠ UPOZORENJE: Ne dozvolite da zbog poznavanja ovog proizvoda postanete nemarni. Zapamtite da je delić sekunde nepažnje dovoljan da nanese ozbiljnu povredu.

⚠ UPOZORENJE: Uvek nosite zaštitne naočare za bočnim štitnicima i zaštitu za sluh. Nepridržavanje toga može dovesti do predmeta izbačenih prema očima i drugih ozbiljnih povreda.

⚠ UPOZORENJE: Da biste sprečili nehotično pokretanje koje bi moglo izazvati ozbiljne telesne povrede, uvek uklonite bateriju iz alata kada sklapate delove, podešavate, čistite ili kad ga ne koristite.

⚠ UPOZORENJE: Ne koristite nikakve dodatke ili pribor koje nije preporučio EGO™. Upotreba dodataka ili pribora koji nisu preporučeni može da dovede do ozbiljne telesne povrede.

Pre svake upotrebe pregledajte čitav proizvod radi oštećenih, nedostajućih ili labavih delova poput vijaka, navrtja, zavrtnja, kapica itd. Čvrsto zategnite sve spojeve i kapice i ne rukujte ovih proizvodima dok svi nedostajući ili oštećeni delovi ne budu zamenjeni.

PRIMENA

Možete da koristite ovaj proizvod za orezivanje živica, žbunja i grmlja sa prečnikom grana manjim od Ø8 mm.

NAPOMENA: Alat treba koristiti samo za propisanu svrhu. Svaka druga upotreba smatra se slučajem zloupotrebe.

PUNJENJE BATERIJE

Bateriju puniti u zatvorenom prostoru. Koristite samo punjače baterije navedene na stranici sa dodacima. Samo ti punjači baterija se uklapaju sa litijum-jonskom baterijom u ovom električnom alatu.

Baterija se isporučuje delimično napunjena. Da biste osigurali pun kapacitet baterije, potpuno napunite bateriju u punjaču baterije pre prvog korišćenja električnog alata. Litijum-jonska

baterija se može puniti u svako doba bez smanjenja njenog radnog veka. Prekidanje procedure punjenja ne oštećuje bateriju.

⚠ UPOZORENJE: Ne nastavljajte da pritisnete okidač nakon što se mašina automatski isključila. Baterija se može oštetiti.

Da biste izvadili bateriju, pritisnite dugme za otključavanje baterije i izvucite bateriju nadole. Ne primerjujte silu. Baterija je opremljena NTC kontrolom temperature koja dozvoljava punjenje samo unutar temperaturnog opsega između 5 °C i 40°C. Time se postiže dugi radni vek baterije. Poštujte napomene za odlaganje na otpad.

KAKO PUNITI BATERIJU (SI. C)

Pre prve upotrebe, potpuno napunite bateriju.

- 1) Puniti litijum-jonsku bateriju odgovarajućim punjačem.
- 2) Spojite punjač na izvor napajanja; crvena lampica, zelena lampica će se uključiti na jednu sekundu a zatim se isključiti.
- 3) Poravnajte izdignuta rebra baterije sa prorezom na punjaču.
- 4) Umetnite bateriju u punjač.
- 5) Punjač će komunicirati sa baterijom da bi procenio stanje baterije.
- 6) Kad je temperatura baterije između 10°C i 40°C, a baterija je značajno ispražnjena, crvena lampica će svetleti.
- 7) Kad se baterija napuni na približno 25% kapaciteta, zelena LED lampica će početi da bljeska da ukaže na normalno punjenje.
- 8) Zelena lampica će nastaviti da bljeska dok se baterija puni. Kad punjenje bude završeno, zelena LED lampica na punjaču će neprekidno svetleti. Treperenje crvene lampice ukazuje na defektnu bateriju.
- 9) Baterija će se potpuno napuniti ako ostane na punjaču ali neće se previše napuniti.

INSTALIRANJE/VAĐENJE BATERIJE (SI. D)

Napunite pre prve upotrebe.

Za instalaciju

Poravnajte izdignuta rebra na bateriji sa žlebovima na drški alata, a potom stavite bateriju tako što ćete je ugurati u dršku.

Za uklanjanje

Pritisnite dugmad za otključavanje baterije smeštenu sa obe strane baterije da biste otključali bateriju i izvukli bateriju napolje.

SR

⚠ UPOZORENJE: Uvek vodite računa o položaju svojih stopala, dece ili kućnih ljubimaca kad pritisunate dugme za otključavanje baterije. Može doći do ozbiljnih povreda ako baterija ispadne. NIKAD ne vadite bateriju na visokom mestu.

POKRETANJE/ZASUATVLJANJE ALATA (SI. E)

Za pokretanje

Za UKLJUČIVANJE alata, gurnite dugme za sigurnosno zaključavanje unapred i pritisnite ON/OFF okidač.

Za zaustavljanje

Za ISKLJUČIVANJE alata, pustite on/off okidač.

NAPOMENA: Alat se ne može uključiti samim pritiskanjem ON/OFF okidača.

INDIKATOR NAPAJANJA

Makaze su opremljene indikatorom napajanja koji pokazuje status punjenja baterije.

Indikator napajanja	Značenje
Svetli zeleno	Baterija ima najmanje 50% kapaciteta punjenja
Svetli narandžasto	Punjenje je između 10% i 50%
Svetli crveno	Slaba baterija

KORIŠĆENJE MAKAZA ZA ŽBUNJE (SI. F)

⚠ UPOZORENJE: Ako se nož zaglavi na bilo kakvom strujnom kablju ili vodu, NE DODIRUJTE NOŽ! MOŽE DA BUDE POD NAPONOM I VEOMA OPASAN. Nastavite da držite trimmer za izolovanu zadnju dršku ili ga spustite na tlo i dalje od sebe na bezbedan način. Isključite oštećeni kabl iz električne mreže pre no što pokušate da oslobodite nož od kabla. Nepoštovanje ovog upozorenja može dovesti do ozbiljne telesne povrede ili eventualne smrti.

⚠ UPOZORENJE: Da biste sprečili ozbiljnu telesnu povredu, držite šake dalje od noževa. Ne pokušavajte da uklonite odsečeni materijal niti da držite materijal koji treba da sečete dok se noževi kreću. Vodite računa da su se noževi potpuno zaustavili i da je baterija izvađena pre čišćenja materijala zaglavljenog u noževima. Ne hvatajte izložene noževe za sečenje ili iverice za sečenje kad podižete ili držite jedinicu.

⚠ UPOZORENJE: Očistite područje na kojem ćete seći pre svake upotrebe. Uklonite sve predmete poput kablova, lampi, žica ili kanapa koji bi mogli da se zakače za nož za sečenje i stvore rizik od ozbiljne telesne povrede.

SR

⚠ UPOZORENJE: Izbegavajte da orezujete previše odjednom ili kroz gusto šiblje. To može da izazove zakaćinjanje i usporavanje noževa i da smanji efikasnost sečenja.

NAPOMENA: Za mlado rastinje, široko zamahivanje je prikladno za stabljike koje ulaze direktno u nož za sečenje. Za starije rastinje, pokret testerisanja je dobar za orezivanje debljih stabljika. Preporučuje se da se veće stabljike prvo orežu ručnom testerom ili testerom za potkresivanje koje nisu na struju.

Orezivanje mladog rastinja

Širok pokret zamahivanja je najefikasniji jer ravnomerno pomera zube noža kroz grančice. Blago naginjanje noža nadole u smeru kretanja daje najbolje rezultate sečenja. Jedan zamah će obično iseći sve grančice na putu noža.

Orezivanje čvršćeg rastinja

Da biste isekli starije rastinje sa debljim grančicama, primenite malo dodatnog pritiska dok ravnomerno pomerate nož kroz rastinje. To brže čisti nož i pomaže da deblje grančice ulaze u zube noža. Polako pomerajte alat kroz čvrste grane, koristeći samo deo ivica za sečenje. Ako se alat zaguši tim čvrstim komadima, odmah stanite i pustite okidač.

KORIŠĆENJE MAKAZA ZA TRAVU (SI. G)

⚠ UPOZORENJE: Obavezno pažljivo pročitajte i poštujujte Sigurnosna uputstva u ovom Priručniku za rukovaoca.

- 1) Koristite nož makaza za travu samo za sečenje trave i korova.
- 2) Za najbolje rezultate, secite samo po suvom danu. Međutim, voda ili vlaga u travi ili na zemlji ne stvaraju opasnost od strujnog udara sa ovim alatom.
- 3) Držite slobodnu ruku dosta dalje od noža i održavajte stabilan radni položaj da se ne biste okliznuli. Ne presežite.
- 4) Pomerajte nož kroz travu brzinom koja mu omogućava da održava brzinu sečenja. Pomerajte ga sporije ako nož uspori. Čuvajte se stranih predmeta u travi.

ODRŽAVANJE

⚠ UPOZORENJE: Tokom servisiranja, koristite samo identične rezervne delove. Upotreba bilo kakvih drugih delova može da dovede do opasnosti ili da izazove oštećenje proizvoda. Da bi se osigurala sigurnost i pouzdanost, sve popravke treba da radi kvalifikovani servisni tehničar.

⚠ UPOZORENJE: Da biste izbegli ozbiljne telesne povrede, uvek izvadite bateriju iz proizvoda kad ga čistite ili održavate.

ČIŠĆENJE

- Koristite meku četku da uklonite prljavštinu iz svih ulaza za vazduh i sa noža za sečenje.
- Da biste uklonili smolu i druge lepljive ostatke, poprskajte noževe rastvaračem smole. Nakratko pokrenite motor da bi se rastvarač ravnomerno rasporedio.
- Obrisite površinu suvom krpom.

⚠ UPOZORENJE: Nikad ne koristite vodu za čišćenje ovog alata. Izbegavajte korišćenje rastvarača kada čistite plastične delove. Većina plastike je podložna oštećenjima od raznih tipova komercijalnih rastvarača. Koristite čistu krpu da uklonite zemlju, prašinu, ulje, masnoću itd.

OŠTRENJE NOŽA ZA SEČENJE

1. Izvadite bateriju.
2. Stegnite sklop noža u stegu i turpijajte izloženu površinu za sečenje na svakom zubu noža. Uklonite što je moguće manje materijala.
3. Izvadite makaze za travu/žbunje iz stega i namestite ih tako da nenaoštreni nož sa druge strane bude izložen. Ponovite gornje procedure dok svi zubi noža ne budu naoštreni.

NAPOMENA: Ne rukujte alatom sa tupim ili oštećenim noževima za sečenje. To može da izazove preopterećenje i daće nezadovoljavajuće rezultate sečenja.

PODMAZIVANJE NOŽA

Za najbolji rad i duži radni vek noža, podmazujte nož alata lakim mašinskim uljem pre i posle svake upotrebe.

Izvadite bateriju i položite alat na ravnu površinu. Nanesite ulje duž ivice gornjeg noža.

NAPOMENA: Za periode produžene upotrebe, podmažite nož tokom operacije sečenja.

TRANSPORTOVANJE I SKLADIŠTENJE

- Uvek stavite štitičnik na nož pre skladištenja ili transportovanja alata. Budite oprezni da biste izbegli oštre zube noža.
- Temeljno očistite alat pre skladištenja.
- Skladištite alat u zatvorenom prostoru, na suvom mestu koje nije dostupno deci.
- Držite dalje od korozivnih sredstava poput baštenskih hemikalija i soli za odmrzavanje.

⚠ UPOZORENJE: Noževi su oštri. Kad rukujete sklopom noža, nosite čvrste zaštitne rukavice koje se ne kliču. Ne stavljajte šake ili prste između noževa ili u bilo koji položaj gde se možete uštinuti ili poseći. NIKAD ne dodirujte noževe i ne servisirajte jedinicu kad je baterija instalirana.

Zaštita životne sredine



Ne odlazite električnu opremu, punjače baterija i baterije/punjive baterije u kućni otpad!

Prema evropskom zakonu 2012/19/EU, električna i elektronska oprema koja više nije upotrebljiva, te prema evropskom zakonu 2006/66/EC, defektne ili ispražnjene baterije, moraju se prikupljati zasebno.

Ako se električni aparati odlazu na deponije ili đubrišta, opasne supstance mogu da isticu u podzemne vode i dospeju u lanac ishrane, nanoseći štetu vašem zdravlju i dobrobiti.



REŠAVANJE PROBLEMA

PROBLEM	UZROK	REŠENJE
Alat ne radi	<ul style="list-style-type: none">▪ Baterija nije spojena na alat.▪ Nema električnog kontakta između alata i baterije▪ Baterija je prazna.	<ul style="list-style-type: none">▪ Spojite bateriju na alat.▪ Izvadite bateriju, proverite kontakte i ponovo instalirajte bateriju.▪ Napunite bateriju.
Pregrevanje motora	<ul style="list-style-type: none">▪ Vodite računa da u otvorima za hlađenje nema prašine i prepreka	<ul style="list-style-type: none">▪ Očistite otvore. Ne prekrivajte rukom tokom rada

GARANCIJA

EGO POLITIKA GARANCIJE

Posetite veb-lokaciju egopowerplus.eu za potpune uslove i odredbe EGO politike garancije.

SR

278

MAKAZE ZA TRAVUŽBUNJE SA LITIJUM JONSKOM BATERIJOM OD 12 VOLTI— CHT2000E

PROČITAJTE UPUTSTVO U CIJELOSTI!



PROČITAJTE I SHVATITE PRIRUČNIK SA UPUTSTVIMA

⚠ UPOZORENJE! Radi osiguranja sigurnosti i pouzdanosti, sve popravke i zamjene treba obavljati kvalifikovani servisni tehničar.

SIGURNOSNI SIMBOLI

Svrha sigurnosnih simbola je skretanje pažnje na moguće opasnosti. Sigurnosni simboli i njihova objašnjenja zahtijevaju vašu potpunu pažnju i razumijevanje. Sami simboli upozorenja sami po sebi ne isključuju opasnost. Uputstva i upozorenja koja pružaju nisu zamjena za propisne mjere za prevenciju nesreća.

⚠ UPOZORENJE! Prije upotrebe ovog alata pobrinite se da sva sigurnosna uputstva u ovom korisničkom priručniku, uključujući sve sigurnosne simbole kao što su **“OPASNOST”**, **“UPOZORENJE”** i **“OPREZ”** pročitate s razumijevanjem. Zanemarivanje svih uputstava navedenih u nastavku može rezultirati strujnim udarom, požarom i/ili teškim tjelesnim povredama.

ZNAČENJE SIMBOLA

SIGURNOSNI SIMBOL UPOZORENJA: ukazuje na **OPASNOST**, **UPOZORENJE** ili **OPREZ**. Može se upotrebljavati u kombinaciji s drugim simbolima ili piktogramima.



⚠ UPOZORENJE! Rukovanje električnim alatima može rezultirati odbacivanjem stranih predmeta u oči, što opet može izazvati teška oštećenja očiju. Prije početka rukovanja električnim alatom, uvijek nosite zatvorene zaštitne naočale ili zaštitne naočale s bočnim štitnicima, a prema potrebi i štitnik za cijelo lice. Preporučujemo nošenje sigurnosne maske proizvođača Wide Vision preko naočala, ili nošenje standardnih zaštitnih naočala s bočnim štitnicima.

SIGURNOSNA UPUTSTVA

Na ovoj stranici slikovno su prikazani i objašnjeni sigurnosni simboli koji se mogu pojaviti na ovom proizvodu. Prije pokušaja sastavljanja i rukovanja, s razumijevanjem pročitate sva uputstva na proizvodu i pridržavajte ih se.

	Simbol upozorenja	Ukazuje na potencijalnu opasnost od tjelesnih povreda.
	Pročitajte korisnički priručnik.	Radi smanjenja opasnosti od povreda, korisnik treba pročitati korisnički priručnik.
	Ne izlažite uređaj kiši.	Uređaj nemojte upotrebljavati na kiši ili nemojte ga ostavljati na otvorenom kada pada kiša.
	Nosite zaštitu za oči.	Kada upotrebljavate ovaj proizvod, uvijek nosite zatvorene zaštitne naočale ili zaštitne naočale s bočnim štitnicima i štitnik za cijelo lice.
	Ruke i stopala držite podalje od reznog alata.	Nemojte nikada pokušavati da rukujete električnim alatom jednom rukom. Gubitak kontrole nad električnim alatom može rezultirati teškim ili smrtonosnim povredama. Radi smanjenja opasnosti od posjekotina, držite ruke i stopala podalje od reznog alata. Nemojte nikada pričvršćivati pokretni rezni alat rukom ili drugim dijelom tijela.
	Noževi se nastavljaju okretati nakon isključivanja motora!	Noževi se nastavljaju okretati nakon isključivanja motora!
	Posmatrače držite na udaljenosti!	Posmatrače držite na udaljenosti!
	Oznaka CE	Ovaj proizvod je u skladu s primjenjivim Direktivama EU.
	UKCA	Ovaj proizvod je u skladu s važećim zakonodavstvom Ujedinjenog Kraljevstva.
	WEEE	Otpadni električni proizvodi ne smiju se odlagati s otpadom iz domaćinstva. Odnosite ih u ovlaštenu centar za reciklažu.

BS

	Simboli reciklaže	Komplete baterija/baterije nemojte odlagati u otpad iz domaćinstva, vatru ili vodu. Komplete baterija/baterije potrebno je sakupiti, reciklirati ili zbrinuti na ekološki prihvatljiv način jer je uključen Li-ion.
V	Volt	Napon
A	Amper	Struja
Hz	Herc	Frekvencija (ciklusi u sekundi)
W	Wat	Snaga
min	Minute	Vrijeme
	Izmjenična struja	Vrsta struje
	Istosmjerna struja	Vrsta ili karakteristike struje
n ₀	Brzina vrtnje bez opterećenja	Brzina okretanja, bez opterećenja
... /min	U minuti	Okretaji u minuti

OPĆA SIGURNOSNA UPOZORENJA ZA ELEKTRIČNI ALAT NA BATERIJSKI POGON

⚠ UPOZORENJE! Pročitajte sva sigurnosna upozorenja, uputstva, sve ilustracije i specifikacije isporučene s ovim električnim alatom. Zanemarivanje svih uputstava navedenih u nastavku može rezultirati strujnim udarom, požarom i/ili teškim povredama.

Sačuvajte sva upozorenja i uputstva za buduće potrebe.

Pojam "električni alat" u upozorenjima odnosi se na vaš električni alat na baterijski pogon (bez kabela).

SIGURNOST RADNOG PODRUČJA

- Radno područje održavajte čistim i dobro osvijetljenim. Pretrpana ili mračna područja izazivaju nesreće.
- Električni alat nemojte upotrebljavati u eksplozivnim atmosferama, kao na primjer u prisutnosti zapaljivih tekućina, plinova ili prašine. Električni alat stvara iskre koje mogu zapaliti prašinu ili isparenja.
- Djecu i posmatrače držite podalje tokom rada s električnim alatom. Ometanja mogu rezultirati gubitkom kontrole nad alatom.

BS

ELEKTRIČNA SIGURNOST

- Električni alat nemojte izlagati kiši ili mokrim uslovima. Prodiranje vode u električni alat povećat će rizik od strujnog udara.

LIČNA SIGURNOST

- Budite oprezni, gledajte šta radite i koristite se uobičajenim osjećajem kada radite s električnim alatom. Nemojte upotrebljavati električni alat kada ste umorni ili pod uticajem opojnih sredstava, alkohola ili lijekova. Trenutak nepažnje tokom rada s električnim alatima može rezultirati teškim tjelesnim povredama.
- Upotrebljavajte ličnu zaštitnu opremu. Uvijek nosite zaštitu za oči. Zaštitna oprema poput maske za zaštitu od prašine, neklizajuće sigurnosne obuće, kacige ili zaštite za sluh upotrijebljena za odgovarajuće uslove smanjit će tjelesne povrede.
- Spriječite nenamjerno pokretanje. Prije spajanja na komplet baterija, uzimanja ili nošenja alata uvjerite se da se prekidač nalazi u isključenom položaju. Nošenje električnih alata s prstom na prekidaču ili napajanje električnih alata koji imaju uključen prekidač izaziva nesreće.
- Prije uključivanja električnog alata uklonite sve ključeve za podešavanje ili ključeve. Ključ ili ključ za podešavanje ostavljen pričvršćen na rotacijski dio električnog alata može rezultirati tjelesnim povredama.
- Nemojte se previše naginjati prema naprijed. Cijelo vrijeme održavajte propisno držanje i ravnotežu. To će omogućiti bolju kontrolu nad električnim alatom u neočekivanim situacijama.
- Obucite se prikladno. Nemojte nositi široku odjeću ili nakit. Kosu i odjeću uvijek držite podalje od dijelova koji se kreću. Dijelovi koji se kreću mogu zahvatiti široku odjeću, nakit ili dugu kosu.
- Ako su uređaji namijenjeni za spajanje sistema za izvlačenje i sakupljanje prašine, pobrinite se da se propisno spoje i upotrebljavaju. Upotrebom uređaja za sakupljanje prašine mogu se smanjiti opasnosti koje se odnose na prašinu.
- Nemojte dozvoliti da vas poznavanje alata stečeno čestom upotrebom učini samodopadnim pa da ignorirate sigurnosne principe za alat. Nemarne radnje u djeliću sekunde mogu rezultirati teškim povredama.

UPOTREBA I NJEGA ELEKTRIČNOG ALATA

- Nemojte preopterećavati električni alat. Upotrebljavajte ispravan električni alat za svoju primjenu. Ispravan električni alat bolje će i sigurnije odraditi posao pri brzini za koju je predviđen.

- **Nemojte upotrebljavati električni alat ako ga prekidač ne uključuje i isključuje.** Svaki električni alat koji se ne može kontrolisati prekidačem opasan je i potrebno ga je popraviti.
- **Ako je odvojjiv, komplet baterija izvadite iz električnog alata i/ili aktivirajte uređaj za deaktivaciju baterije prije čišćenja zaglavljenog materijala, obavljanja radova podešavanja, zamjene pribora, čišćenja ili skladištenja električnog alata.** Takve preventivne sigurnosne mjere smanjuju rizik od iznenadnog pokretanja električnog alata.
- **Nekoristišeni električni alat skladištite izvan dohvata djece i nemojte dozvoliti da osobe koje ne poznaju električni alat ili ova uputstva rade s električnim alatom.** Električni alati opasni su u rukama neobučenih korisnika.
- **Održavajte električne alate i dodatnu opremu.** Provjerite jesu li pokretni dijelovi centrirani ili spojeni, ima li polomljenih dijelova i postoji li stanje koje može uticati na rad električnog alata. **Ako je oštećen, električni alat dajte na popravak prije upotrebe.** Loše održavani električni alati i pribor uzrok su mnogih nesreća.
- **Rezne alate održavajte oštima i čistima.** Propisno održavani rezni alati s oštrim reznim rubovima vjerovatno se neće spajati i lakši su za upravljanje.
- **Električni alat, dodatnu opremu, alatne nastavke, itd., upotrebljavajte u skladu s ovim uputstvima, uzimajući u obzir radne uslove i posao koji je potrebno obaviti.** Upotreba električnog alata za radove drukčija od namjenske može rezultirati opasnim situacijama.
- **Rukohvate i površine rukohvata održavajte suhim, čistim i očišćenim od ulja i masti.** Skliski rukohvati i skliske površine rukohvata mogu uzrokovati nesigurno rukovanje i/ili gubitak kontrole nad alatom.
- **Držite kabele podalje od radnog područja alata.** Tokom rada kabeli mogu biti zaklonjeni od pogleda i mogu se nehotično oštetiti alatom.

UPOTREBA I NJEGA BATERIJSKOG ALATA

- **Punjenje obavljajte samo s punjačem kojeg je naveo proizvođač.** Punjač koji je prikladan za jedan tip kompleta baterija može stvoriti rizik od požara ako ga se upotrebljava s drugim kompletom baterija.
- **Električni alat upotrebljavajte samo s izričito navedenim kompletima baterija.** Upotreba drugih kompleta baterija može stvoriti rizik od povreda i požara.
- **Kada se komplet baterija ne upotrebljava, držite ga podalje od drugih metalnih predmeta poput spajalica za papir, kovanica, ključeva, eksera, vijaka ili drugih malih metalnih predmeta koji mogu međusobno**

spojiti kontakte. Kratko spajanje baterijskih kontakata može uzrokovati opekotine ili požar.

- **U slučaju pogrešne upotrebe, baterija može izbaciti tekućinu; izbjegavajte kontakt. Ako slučajno dođe do kontakta, odnosno mjesta isperite vodom. Ako tekućina dođe u kontakt s očima, dodatno potražite pomoć ljekara.** Tekućina koju izbací baterija može uzrokovati nadražaj kože ili opekotine.
- **Nemojte upotrebljavati oštećen ili modifikovan komplet baterija ili alat.** Oštećene ili modifikovane baterije mogu pokazati nepredvidivo ponašanje koje može rezultirati požarom, eksplozijom ili opasnošću od povreda.
- **Komplet baterija ili alat nemojte izlagati vatri ili previsokoj temperaturi.** Izlaganje vatri ili temperaturi višoj od 130°C može uzrokovati eksploziju.
- **Pridržavajte se svih uputstava za punjenje i komplet baterija ili alat nemojte puniti izvan okvira opsega temperature navedenog u uputstvima.** Nepropisno punjenje ili punjenje pri temperaturama izvan okvira određenog opsega može oštetiti bateriju i povećati opasnost od požara.

SERVISIRANJE

- **Servisiranje električnog alata prepustite kvalifikovanom osoblju za popravak koje upotrebljava samo identične zamjenske dijelove.** Time će se osigurati održavanje sigurnosti električnog alata.
- **Nemojte nikada servisirati oštećene komplete baterija.** Servisiranje kompleta baterija smiju obavljati samo proizvođač ili ovlašteni serviseri.

⚠ UPOZORENJE! Provjerite živicu na postojanje stranih predmeta prije upotrebe alata, npr. žičane ograde. **Makaze za živicu upotrebljavajte samo s propisno postavljenim štitnikom.** Upotreba makaza za živicu bez propisno postavljenog štitnika može rezultirati teškim tjelesnim povredama!

SIGURNOSNA UPOZORENJA ZA MAKAZE ZA ŽVICU

- **Nemojte upotrebljavati makaze za živicu u lošim vremenskim uslovima, posebno kada postoji opasnost od grmljavine.** Time ćete smanjiti rizik od udara groma.
- **Sve strujne kabele i kabele držite podalje od područja rezanja.** Strujni kabeli i kabeli mogu biti skriveni u živicama ili grmlju i nož ih može nehotično prerezati.
- **Makaze za živicu držite samo za izolirane površine rukohvata jer nož može dotaknuti skrivene žice ili vlastiti kabel.** Ako noževi dotaknu kabel koji provodi

BS

struju, postoji opasnost da izloženi metalni dijelovi makaza za živicu isto provode struju, što za rukovaoca može predstavljati opasnost od strujnog udara.

- Sve dijelove tijela držite podalje od noža. Kada se noževi kreću, nemojte uklanjati odrezani materijal ili nemojte držati materijal koji je potrebno rezati. Noževi se nastavljaju kretati izvjesno vrijeme nakon isključivanja prekidača. Trenutak nepažnje tokom rada s makazama za živicu može rezultirati teškim tjelesnim povredama.
- Kada čistite zaglavljani materijal ili servisirate makaze za živicu, uvjerite se da su svi prekidači za napajanje isključeni i da je strujni kabel odspojen. Neočekivano pokretanje makaza za živicu tokom čišćenja zaglavljene materijala ili servisiranja može rezultirati teškim tjelesnim povredama.
- Makaze za živicu nosite za ručku sa zaustavljenim nožem i vodite računa da ne pritisnete prekidač za napajanje. Propisnim nošenjem makaza za živicu smanjit će se rizik od nenamjernog pokretanja i nastanka tjelesnih povreda od noževa.
- Kada transportujete ili skladištite makaze za živicu, uvijek upotrebljavajte navlaku za nož. Propisnim rukovanjem makazama za živicu smanjit će se rizik od nastanka tjelesnih povreda od noževa.

POSEBNI SIGURNOSNI PROPISI ZA MAKAZE ZA TRAVU

Kada se noževi kreću, nemojte pokušavati da uklanjate odrezani materijal ili da držite materijal koji je potrebno rezati.

- Držite ruke podalje od noževa. Izbjegavajte upotrebljavati uređaj u lošim vremenskim uslovima, posebno kada postoji opasnost od grmljavine.

DODATNA OPĆA SIGURNOSNA UPOZORENJA ZA ELEKTIČNE ALATE

- Opremu uklanjajte samo kada je proizvod isključen i kada je komplet baterija izvađen.
- Upotrebljavajte samo kompletne baterije i punjače navedene u nastavku:

KOMPLET BATERIJA	PUNJAČ
CBA0240	CCH0450E

- Nemojte pokušavati da prihvatite ili uklanjate opremu kada proizvod radi.
- Opremu uklanjajte samo kada je proizvod isključen i kada je komplet baterija izvađen.

- Tokom upotrebe proizvoda uvijek osigurajte stabilan i siguran radni položaj. Uvijek osigurajte dobro uporište kada upotrebljavate stepenice i kada upotrebljavate proizvod.
- Nemojte preopterećavati proizvod.
- Ako proizvod počne da neobičajeno vibrira, odmah obavite provjeru. Prevelike vibracije mogu uzrokovati povrede.
- Pridržavajte se uputstava za održavanje i popravak ovog proizvoda. Nemojte nikada obavljati modifikacije proizvoda. Informacije o održavanju i popravku navedene su u ovom korisničkom priručniku.
- Proizvod upotrebljavajte samo na dnevnom svjetlu ili pri dobrom umjetnom osvjetljenju.
- Motor uključite samo kada se ruke i stopala nalaze podalje od reznog uređaja.
- Komplet baterija izvadite uvijek:
 - kada proizvod ostavljate bez nadzora,
 - prije čišćenja blokada,
 - prije provjere, čišćenja ili rada na proizvodu,
 - nakon udaranja o strani predmet,
 - kada proizvod počne neobičajeno vibrirati.
- Zaštitite se od povreda stopala i ruku od reznog uređaja.
- Uvijek vodite računa da ventilacijski otvori budu očišćeni od naslaga.
- Nemojte nikada dozvoliti da osobe koje nisu pročitale ova uputstva ili djeca upotrebljavaju proizvod. Lokalni propisi mogu ograničavati starosnu dob rukovaoca.
- Ovaj proizvod nemojte nikada upotrebljavati kada se u blizini nalaze osobe, a posebno djeca ili kućni ljubimci.
- Nosite zaštitu za oči i čvrstu obuću cijelo vrijeme dok upotrebljavate ovaj proizvod.
- Redovno obavljajte pregled i održavanje proizvoda. Popravak proizvoda prepustite samo ovlaštenom osoblju.
- Kada ga ne upotrebljavate, proizvod skladištite izvan dohvata djece.
- Upotrebljavajte samo kompletne baterije isporučene s uređajem.
- Strujne i produžne kabele držite podalje od reznih elemenata.
- Uređaj nemojte nikada upotrebljavati ako su štitnici ili zaštitni uređaji oštećeni ili ako nisu na svom mjestu.
- Upotrebljavajte samo zamjenjske dijelove i dodatnu opremu koje je preporučio proizvođač.
- Ovaj uređaj nije predviđen da ga upotrebljavaju osobe (uključujući djecu) ograničenih fizičkih, čulnih ili mentalnih sposobnosti ili nedovoljnog iskustva i znanja, osim ako ih nadzire osoba odgovorna za njihovu

sigurnost ili ako ih je uputila u način upotrebe uređaja. Djecu je potrebno nadzirati kako biste se uvjerali da se ne igraju uređajem.

⚠ UPOZORENJE! Ovaj uređaj tokom rada stvara elektromagnetno polje. To polje u određenim okolnostima može uticati na aktivne ili pasivne medicinske implantate. Radi smanjenja rizika od teških ili smrtonosnih povreda, osobama s medicinskim implantatima preporučujemo da se prije rada s ovim uređajem posavjetuju sa svojim liječnikom i proizvođačem medicinskog implantata.

SIGURNOSNA UPOZORENJA ZA BATERIJU/ PUNJAČ BATERIJE

- Punjač baterije zaštitite od kiše ili vlage. Prodiranje vode u punjač baterije povećava rizik od strujnog udara.
- Punjenje obavljajte samo s punjačem kojeg je naveo proizvođač. Punjač koji je prikladan za jedan tip kompleta baterija može stvoriti rizik od požara ako ga se upotrebljava s drugim kompletom baterija.
- Nemojte puniti druge baterije. Punjač baterije prikladan je samo za punjenje litij-ionskih baterija u navedenom rasponu napona. U suprotnom postoji opasnost od požara i eksplozije.
- Bateriju održavajte čistom. Onečišćenje može uzrokovati opasnost od strujnog udara.
- Punjač baterije, kabel i utikač provjerite svaki put prije upotrebe. Punjač baterije nemojte upotrebljavati u slučaju kvara. Nemojte sami otvarati punjač baterija i popravak prepustite samo kvalifikovanom osoblju koje upotrebljava originalne zamjenske dijelove. Oštećeni punjači baterije, kabeli i utikači povećavaju rizik od strujnog udara.
- Punjač baterija nemojte upotrebljavati na lako gorivim površinama (npr. papir, tekstil i sl.) ili u zapaljivim okruženjima. Postoji opasnost od požara uslijed zagrijavanja punjača baterije tokom postupka punjenja.
- U slučaju pogrešne upotrebe, baterija može izbaciti tekućinu; izbjegavajte kontakt. Ako slučajno dođe do kontakta, odnosno mjesta isperite vodom. Ako tekućina dođe u kontakt s očima, dodatno potražite pomoć ljekara. Tekućina koju izbaci baterija može uzrokovati nadražaj kože ili opekotine.
- Nemojte otvarati bateriju. Postoji opasnost od kratkog spoja.
- Zaštitite bateriju od toplote, od izlaganja stalnom sunčevom zračenju i požara. Postoji opasnost od eksplozije.
- Nemojte kratko spajati bateriju. Postoji opasnost od eksplozije.
- U slučaju oštećenja i nepropisne upotrebe baterije može doći do ispuštanja isparenja. U slučaju izlaganja

osigurajte pristup svježem zraku i obratite se ljekaru. Isparenja mogu nadražiti disajni sistem.

SAČUVAJTE OVA UPUTSTVA!

TEHNIČKI PODACI

Model	Makaze za travu	Makaze za grmove
Napon	12 V ---	12 V ---
Brzina vrtnje bez opterećenja	2400 /min	2400 /min
Dužina noža	NA	20 cm
Kapacitet rezanja	115 mm	8 mm
Masa (bez kompleta baterija)	0,87 kg	0,95 kg
Izmjereni nivo zvučne snage L_{WA} $K = 3$ dB(A)	81 dB(A)	81 dB(A)
Nivo zvučnog pritiska kod uha rukovaoca L_{PA} $K = 3$ dB(A)	70 dB(A)	73 dB(A)
Zagarantovani nivo zvučne snage L_{WA} (u skladu s Direktivom 2000/14/EZ)	84 dB(A)	84 dB(A)
Vibracije a_h $K = 1,5$ m/s ²	≤ 2,5 m/s ²	≤ 2,5 m/s ²

- Deklarisane ukupne vrijednosti vibracija izmjerene su u skladu sa standardnom metodom ispitivanja i mogu se primjenjivati za poređenje jednog alata s drugim.
- Deklarisane ukupne vrijednosti vibracija mogu se primjenjivati i u preliminarnoj procjeni izloženosti.

NAPOMENA! Emisija vibracija tokom aktualne upotrebe električnog alata može se razlikovati od deklarirane vrijednosti u kojoj se alat upotrebljavao; Korisnik radi zaštite treba nositi rukavice i štitnike za uši u aktualnim uslovima upotrebe.

LISTA PAKOVANJA

NAZIV DIJELA	KOLIČINA
Makaze	1
Štitnik	1
Korisnički priručnik	1
Nož za makaze za travu	1
Nož za makaze za grmove	1

BS

OPIS

UPOZNAJTE SVOJ ALAT (sl. A)

1. Okidni prekidač
2. Dugme za deblokadu
3. Indikator napajanja
4. Štitnik
5. Dugme za brzo otpuštanje noža
6. Nož za makaze za travu
7. Nož za makaze za grmove

SASTAVLJANJE

⚠ UPOZORENJE! Ako je bilo koji dio oštećen ili ako nedostaje, nemojte upotrebljavati ovaj proizvod dok ne zamijenite dijelove. Upotreba ovog proizvoda oštećenih dijelova ili dijelova koji nedostaju može rezultirati teškim tjelesnim povredama.

⚠ UPOZORENJE! Radi sprečavanja iznenadnog pokretanja koje može uzrokovati teške tjelesne povrede, uvijek izvadite komplet baterija iz alata kada postavljate dijelove.

POSTAVLJANJE PRIKLJUČKA (sl. B)

B-1	Izbočenje
-----	-----------

Alat ima dva zamjenjiva priključka:
nož za makaze za travu, nož za makaze za grmove.

- 1) Izvadite komplet baterija.
- 2) Poravnajte otvor na priključku s izbočenjem na alatu.
- 3) Utaknite izbočenje na alatu u otvor na priključku.
- 4) Gurnite priključak u položaj i sačekajte čujete zvučno "klikanje" koje ukazuje da je priključak ulegao u svoje mjesto.

RAD

⚠ UPOZORENJE! Nemojte dozvoliti da vas poznavanje ovog proizvoda učini nepažljivim. Imajte na umu da je za nanošenje teških povreda dovoljan samo djelić sekunde nepažnje.

⚠ UPOZORENJE! Uvijek nosite zaštitne naočale s bočnim štitnicima, zajedno sa zaštitom za sluh. Nepostupanje u skladu s tim može rezultirati odbacivanjem predmeta u oči i drugim mogućim teškim povredama.

⚠ UPOZORENJE! Radi sprečavanja iznenadnog pokretanja koje može uzrokovati teške tjelesne povrede,

uvijek izvadite komplet baterija iz alata kada postavljate dijelove, obavljate radove podešavanja, čišćenja ili kada ne upotrebljavate alat.

⚠ UPOZORENJE! Nemojte upotrebljavati priključke ili pribor koje nije preporučio proizvođač EGO™. Upotreba nepreporučenih priključaka ili pribora može rezultirati teškim tjelesnim povredama.

Prije svake upotrebe pregledajte cijeli proizvod na postojanje oštećenih, nedostajućih ili otpuštenih dijelova, kao što su vijci, matice, osovinice, kapice, itd. Dobro pritegnite sve pričvrstne elemente i kapice i nemojte upotrebljavati ovaj proizvod dok ne postavite sve dijelove koji nedostaju ili zamijenite sve oštećene dijelove.

PRIMJENA

Ovaj proizvod možete upotrebljavati za šišanje živica, šiblja i grmova prečnika grana manjeg od 8 mm.

NAPOMENA! Alat se smije upotrebljavati samo za prethodno opisanu namjenu. Svaka druga upotreba smatra se nepropisnom upotrebom.

PUNJENJE BATERIJE

Postupak punjenja obavljajte u zatvorenim prostorima. Upotrebljavajte samo punjače baterija navedene na stranici s priborom. Samo ti punjači baterija odgovaraju litij-ionskoj bateriji vašeg električnog alata.

Baterija se isporučuje djelimično napunjena. Kako biste osigurali puni kapacitet baterije, prije prve upotrebe električnog alata bateriju potpuno napunite u punjaču baterije. Litij-ionska baterija može se puniti u svakom trenutku bez smanjenja njenog radnog vijeka. Baterija se ne oštećuje prekidom postupka punjenja.

⚠ UPOZORENJE! Ne pritišćite okidni prekidač nakon automatskog isključivanja uređaja. Baterija se može oštetiti.

Za vađenje baterije pritisnite dugme za oslobađanje baterije i izvucite bateriju prema dolje. Nemojte primjenjivati silu. Baterija je opremljena NTC regulatorom temperature koji omogućuje punjenje samo u opsegu temperature između 5°C i 40°C. Na ovaj način postiže se dug radni vijek baterije. Pridržavajte se napomena o zbrinjavanju.

NAČIN PUNJENJA KOMPLETA BATERIJA (sl. C)

Prije prve upotrebe potpuno napunite komplet baterija.

- 1) Litij-ionski komplet baterija napunite ispravnim punjačem.
- 2) Priključite punjač na strujno napajanje. Crveni i zeleni svjetlosni indikator uključi će se na sekundu, a zatim isključiti.
- 3) Poravnajte podignute kontakte kompleta baterija s utovorom u punjaču.

- 4) Umetnite komplet baterija u punjač.
- 5) Punjač će se povezati s kompletom baterija kako bi procijenio stanje kompleta baterija.
- 6) Kada je temperatura kompleta baterija između 10°C i 40°C i kada je baterija prilično ispražnjena, svijetlit će crveni svjetlosni indikator.
- 7) Kada se baterija napuni do oko 25% kapaciteta, zeleni LED svjetlosni indikator počeo će treperiti kako bi ukazao na normalan postupak punjenja.
- 8) Zeleni svjetlosni indikator nastavit će treperiti dok se komplet baterija puni. Nakon završenog postupka punjenja, zeleni LED svjetlosni indikator na punjaču ostat će uključen. Trepereci crveni svjetlosni indikator ukazuje na neispravnu bateriju.
- 9) Komplet baterija potpuno će se napuniti ako ga ostavite na punjaču, ali se neće prepuniti.

POSTAVLJANJE/SKIDANJE KOMPLETA BATERIJA (sl. D)

Komplet baterija napunite prije prve upotrebe.

Postavljanje

Poravnajte podignute kontakte kompleta baterija sa žlijebovima na rukohvatu alata i komplet baterija pričvrstite guranjem u rukohvat.

Skidanje

Za oslobađanje kompleta baterija pritisnite dugmad za oslobađanje baterije koji se nalaze na objema stranama kompleta baterija i izvucite komplet baterija.

⚠ UPOZORENJE! Kada pritisćete dugme za oslobađanje baterije, uvijek pazite na položaj stopala, dječju ili kućne ljubimce. Ako komplet baterija padne, može doći do teških povreda. Komplet baterija nemojte NIKADA vaditi na visokom položaju.

POKRETANJE/ZAUSTAVLJANJE ALATA (sl. E)

Pokretanje

Za UKLJUČIVANJE alata gurnite sigurnosno dugme za deblokadu prema naprijed i pritisnite okidni prekidač za UKLJUČIVANJE/ISKLJUČIVANJE.

Zaustavljanje

Za ISKLJUČIVANJE alata otpustite okidni prekidač za uključivanje/isključivanje.

NAPOMENA! Alat nije moguće uključiti jednostavnim pritiskom na okidni prekidač za UKLJUČIVANJE/ ISKLJUČIVANJE.

INDIKATOR NAPAJANJA

Makaze su opremljene indikatorom napajanja koji ukazuje na stanje napunjenosti paketa baterija.

Indikator napajanja	Značenje
Svijetli zeleno.	Baterija ima najmanje 50% kapaciteta napunjenosti.
Svijetli narandžasto.	Napunjenost je između 10% i 50%.
Svijetli crveno.	Vrlo nizak nivo napunjenosti baterije

UPOTREBA MAKAZA ZA GRMOVE (sl. F)

⚠ UPOZORENJE! Ako se nož zaglavi u strujni kabel ili vod, NEMOJTE DODIRIVATI NOŽI. NOŽ MOŽE POSTATI ELEKTRIČNO VODLJIV I VRLO OPASAN. Makaze nastavite držati za izolirani stražnji rukohvat ili ih na siguran način položite na tlo i podalje od sebe. Prije pokušaja oslobađanja noža iz strujnog voda ili kabela isključite strujno napajanje oštećenog voda ili kabela. Zanemarivanje ovog upozorenja može rezultirati teškim ozljedama pa čak i smrću.

⚠ UPOZORENJE! Radi sprečavanja teških tjelesnih povreda držite ruke podalje od noževa. Kada se noževi kreću, nemojte pokušavati da uklanjate odrezani materijal ili da držite materijal koji je potrebno rezati. Uvjerite se da su se noževi potpuno zaustavili i da je komplet baterija izvađen prije čišćenja zaglavljenog materijala s noževa. Nemojte zahvaćati izložene rezne noževe ili rezne bridove kada uzimate ili držite jedinicu.

⚠ UPOZORENJE! Očistite radno područje prije svake upotrebe. Uklonite sve predmete poput kabela, svjetala, žica ili traka koji se mogu zaplesti u rezni nož i stvoriti opasnost od teških tjelesnih povreda.

⚠ UPOZORENJE! Izbjegavajte prekomjerno šišanje odjednom ili kroz gusto grmlje. To može uzrokovati sputavanje i usporavanje noževa uz smanjenje učinkovitosti rezanja.

NAPOMENA! Kod rezanja novoizraslih grančica primijenjujte široke zakretne pokrete kako bi grančice direktno dospjele u rezni nož. Kod starijih grančica primijenjujte pokrete žaganja za rezanje debljih grančica. Za rezanje velikih grana preporučujemo da prvo upotrijebite ručnu žagu ili žagu za stabla bez motornog pogona.

Šišanje novoizraslih grančica

Najefikasniji su široki zakretni pokreti uz vođenje zuba noža kroz grančice. Blagim nagibom noža prema dolje u smjeru kretanja postižu se najbolji rezultati rezanja. Jednim zamahom obično se odrežu sve grančice na putanji noža.

Šišanje debljih grančica

Za rezanje starijih i debljih grančica primijenite dodatni pritisak pri vođenju noža kroz grančice. Tako ćete brže osloboditi nož i pomoći pri dovođenju debljih grančica u zube noža. Polako vodite alat kroz deblje grane uz primjenu samo dijela reznih bridova. Ako se alat zaglavi u tim debelim komadima, odmah se zaustavite i otpustite okidni prekidač.

UPOTREBA MAKAZA ZA TRAVU (sl. G)

⚠ UPOZORENJE! Pobrinite se da pažljivo pročitate sigurnosna uputstva u ovom korisničkom priručniku i da ih se pridržavate.

- 1) Nož za makaze za travu upotrebljavajte samo za rezanje trave i korova.
- 2) Za najbolje rezultate režite samo danima kada nema padavina. Međutim, voda ili vlaga u travi ili na tlu ne stvara opasnost od strujnog udara s ovim alatom.
- 3) Slobodnu ruku držite podalje od noža i održavajte stabilan radni položaj tako da se ne možete okliznuti. Nemojte se previše naginjati prema naprijed.
- 4) Vodite nož kroz travu brzinom koja omogućuje održavanje brzine rezanja. Vodite alat sporije ako nož usporava. Pazite na strane predmete u travi.

ODRŽAVANJE

⚠ UPOZORENJE! Kada obavljate radove servisiranja, upotrebljavajte samo identične zamjenske dijelove. Upotreba drugih dijelova može uzrokovati opasnost ili oštećenje proizvoda. Radi osiguranja sigurnosti i pouzdanosti, sve popravke treba obavljati kvalifikovani servisni tehničar.

⚠ UPOZORENJE! Radi izbjegavanja teških tjelesnih povreda, uvijek izvadite komplet baterija iz proizvoda prije obavljanja radova čišćenja ili održavanja.

ČIŠĆENJE

- Za uklanjanje naslaga iz svih ulaznih otvora za zrak i reznog noža upotrebljavajte mekanu četku.
- Za uklanjanje smole i drugih ljepljivih ostataka po noževima raspršite rastvor za uklanjanje smole. Nakratko uključite motor radi ravnomjerne raspodjele rastvora.
- Obrišite površinu suhom krpom.

⚠ UPOZORENJE! Za čišćenje alata nemojte nikada upotrebljavati vodu. Kada čistite plastične dijelove, izbjegavajte upotrebljavati rastvore. Mnoge plastike mogu se oštetiti različitim vrstama komercijalnih rastvora. Za uklanjanje prijavštine, prašine, ulja, masti i sl. upotrebljavajte čiste krpe.

OŠTRENJE REZNOG NOŽA

1. Izvadite komplet baterija.
2. Stegnite sklop noža u škripcu i isturipijajte izloženu reznu površinu svakog zuba noža. Uklonite što je moguće manje materijala.
3. Izvadite makaze za travu/grmove iz škripca i podesite nenaoštreni nož da bude izložen s druge strane. Ponavljajte prethodno navedene postupke dok ne naoštrite sve zube noža.

NAPOMENA! Nemojte upotrebljavati alat s tupim ili oštećenim reznim noževima. To može uzrokovati preopterećenje alata i rezultirati nezadovoljavajućim rezultatima rezanja.

PODMAZIVANJE NOŽA

Za najbolji rad i duži radni vijek noža, nož alata podmazujte laganim mašinskim uljem prije i nakon svake upotrebe.

Izvadite komplet baterija i položite alat na ravnu površinu. Nanesite ulje na gornji rub noža.

NAPOMENA! Za produženi period upotrebe, na nož nanosite ulje tokom postupka rezanja.

TRANSPORT I SKLADIŠTENJE

- Prije skladištenja ili transporta alata, na nož uvijek stavite štitičnik. Budite oprezni kako biste izbjegli oštre zube noža.
- Prije skladištenja dobro očistite alat.
- Alat skladištite u zatvorenom prostoru na suhom mjestu nedostupnom djeci.
- Alat držite podalje od korozivnih sredstava kao što su vrtna hemijska sredstva i soli za odmrzavanje.

⚠ UPOZORENJE! Noževi su oštri. Kada rukujete sklopom noževa, nosite neklizajuće zaštitne rukavice za teške uslove rada. Nemojte stavljati ruku ili prste između noževa ili u bilo koji položaj gdje se mogu priklještit ili posjeci. Nemojte NIKADA dodirivati noževe ili servisirati jedinicu s postavljenim kompletom baterija.

Zaštita životne sredine



Električnu opremu, punjač baterije i baterije/punjive baterije ne odlažite u kućni otpad!

Evropska Direktiva 2012/19/EU o električnoj i elektroničkoj opremi koja više nije iskoristiva i Evropska Direktiva 2006/66/EZ zahtijevaju da se neispravni ili iskoristeni kompleti baterija/baterije moraju sakupljati zasebno.

Ako se električni uređaji odlažu na odlagališta otpada ili deponije, opasne tvari mogu iscurjeti u podzemne vode i dospjeti u lanac ishrane i negativno uticati na zdravlje i dobrobit ljudi.

OTKLANJANJE PROBLEMA

PROBLEM	UZROK	RJEŠENJE
Alat ne radi.	<ul style="list-style-type: none">■ Komplet baterija nije pričvršćen na alat.■ Nema električnog kontakta između alata i baterije.■ Komplet baterija je ispražnjen.	<ul style="list-style-type: none">■ Pričvrstite komplet baterija na alat.■ Izvadite bateriju, provjerite kontakte i ponovo stavite komplet baterija.■ Napunite komplet baterija.
Pregrijavanje motora	<ul style="list-style-type: none">■ Uvjerite se da su ventilacijski otvori za hlađenje očišćeni od prašine i zapreka.	<ul style="list-style-type: none">■ Očistite ventilacijske otvore. Ne prekrivajte alat rukom tokom rada.

GARANCIJA

POLITIKA GARANCIJE PROIZVOĐAČA EGO

Za sve odredbe i uslove politike garancije proizvođača EGO posjetite internetsku stranicu egopowerplus.eu.

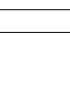
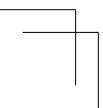
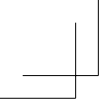

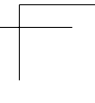
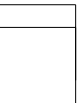
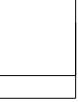

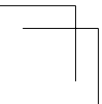
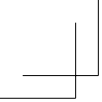



استكشاف الأعطال وإصلاحها

المشكلة	السبب	الحل
الآلة لا تعمل	<ul style="list-style-type: none">مجموعة البطارية غير مركبة في الآلة.لا يوجد اتصال كهربائي بين الآلة والبطارية.نفذ شحن مجموعة البطارية.	<ul style="list-style-type: none">قم بتركيب مجموعة البطارية في الآلة.اخلع البطارية، وافحص التوصيلات، ثم أعد تركيب مجموعة البطارية.اشحن مجموعة البطارية.
سخونة مفرطة في المحرك	<ul style="list-style-type: none">احرص على خلو فتحات التبريد من الأتربة والعوائق	<ul style="list-style-type: none">نظف الفتحات وأزل أي عوائق. لا تقم بتغطيتها باليد أثناء التشغيل.

الضمان

سياسة ضمان EGO

تفضل بزيارة الموقع الإلكتروني egopowerplus.eu للتعرف على الشروط والأحكام الكاملة الخاصة بسياسة ضمان EGO.

الصيانة

تحذير: الشفرات حادة. عند التعامل مع تجميعه الشفرة، عليك ارتداء قفازات حماية ممتلئة مانعة للانزلاق. لا تضع يديك أو أصابعك بين الشفرات أو في أي موضع قد تتعرض فيه للانضغاط أو الجرح. لا تلمس أبداً الشفرات أو أن تقوم بصيانة الوحدة والبطارية مركبة في مكانها.

حماية البيئة

لا تتخلص من المعدات الكهربائية وشاحن البطارية والبطاريات العادية/البطاريات القابلة لإعادة الشحن في النفايات المنزلية!



وفقاً للقانون الأوروبي 2012/19/EU، فإن المعدات الكهربائية والإلكترونية التي لم تعد صالحة للاستخدام، ووفقاً للقانون الأوروبي 2006/66/EC، فإن مجموعات البطارية/البطاريات المعطوبة أو المستهلكة، يجب جمعها بشكل منفصل.

إذا تم التخلص من الأجهزة الكهربائية في أكوام القمامة أو مقالب النفايات، قد تتسرب مواد خطيرة في المياه الجوفية وتصل إلى السلسلة الغذائية، وهو ما يضر بالصحة والبيئة.

تحذير: استخدم فقط قطع غيار أصلية عند إجراء أعمال الصيانة. لأن استخدام أي أجزاء قد ينشأ عنه خطر أو يتسبب في تعرض المنتج للتلف. لضمان السلامة والاعتمادية، يجب تنفيذ جميع أعمال الإصلاح من قبل فني خدمة مؤهل.

تحذير: لتجنب التعرض لإصابات خطيرة، احرص دائماً على خلع مجموعة البطارية من المنتج عند تنظيفه أو إجراء أي أعمال صيانة عليه.

التنظيف

- استخدم فرشاة ناعمة أثناء إزالة العوالق عن جميع مداخل الهواء وشفرة القطع.
- لإزالة أي قطران أو عوالق لاصقة أخرى، قم برش الشفرات بمحلول راتين. قم بتشغيل المحرك لفترة قصيرة كي يتم توزيع المحلول بالتساوي.
- امسح السطح بقطعة قماش جافة.

تحذير: لا تستخدم أبداً الماء عند تنظيف الآلة. تجنب استخدام المنظفات عند تنظيف الأجزاء البلاستيكية. غالبية الأجزاء البلاستيكية تكون عرضة للتلف بفعل أنواع متعددة من المنظفات السائلة المتاحة في الأسواق. استخدم قطعة قماش نظيفة لإزالة الأوساخ والأتربة والزيت والشحم وما شابههم.

شحذ شفرة القطع

- اخلع مجموعة البطارية.
- ثبت تجميعه الشفرة على منجلة، واشحذ سطح القطع لكل سن من أسنان الشفرة. احرص على شحذ أقل قدر ممكن من الأسنان.
- أزل مقص الحشائش/الشجيرات من المنجلة، وثبت الشفرة غير المشحودة بحيث يكون الجانب الآخر مكشوفاً. كرر الإجراءات أعلاه إلى أن يتم شحذ جميع أسنان الشفرة.

ملاحظة: لا تقم بتشغيل الآلة وشفرات القطع تالفة أو غير حادة. لأن هذا قد يتسبب في حمل زائد، ويمكنك نتائج قطع غير مرضية.

تزييت الشفرة

لتحقيق أفضل أداء وأطول عمر للشفرة، قم بتزييتها بزيت آلات خفيف القوام قبل كل استخدام وبعده.

اخلع مجموعة البطارية وضع الآلة على سطح مستوي. ضع الزيت على طول حافة الشفرة العلوية.

ملاحظة: لفترة تشغيل أطول، قم بتزييت الشفرة أثناء التشغيل.

النقل والتخزين

- احرص دائماً على وضع الوافي فوق الشفرة قبل تخزين الآلة أو نقلها. تعامل بحذر لتجنب الأسنان الحادة للشفرة.
- نظف الآلة جيداً قبل تخزينها.
- يكون تخزين الآلة في مكان جاف لا يمكن الوصول إليه من قبل الأطفال.
- احتفظ بالمنتج بعيداً عن المواد المسببة للتآكل مثل كيماويات الحديدية وملح إذابة الجليد.

الكهربائي قبل محاولة تحرير الشفرة من السلك أو الكابل. لأن عدم الانتباه لهذا التحذير قد يؤدي إلى وقوع إصابات شخصية خطيرة أو احتمالية الوفاة.

تحذير: لمنع وقوع إصابات شخصية خطيرة، أبق يدك بعيداً عن الشفرات. لا تحاول إزالة المواد المقطوعة أو أن تمسك بالمواد المراد قطعها أثناء حركة الشفرات. تأكد من توقف الشفرات بشكل كامل واخلع مجموعة البطارية قبل إزالة الانسدادات من الشفرات. لا تمسك شفرات القطع أو حواف القطع المكشوفة أثناء التقاط الآلة من الأرض أو إمساكها.

تحذير: نظف منطقة الجرّ قبل كل استخدام للآلة. أزل جميع الأغراض، مثل الأسلاك الكهربائية أو المصابيح أو الأسلاك العادية أو السياج، والتي قد تتحشر في شفرة القطع وتتسبب في خطر التعرض لإصابة شخصية خطيرة.

تحذير: تجنب الجرّ بشكل زائد عن الحد في كل مرة أو استخدام الآلة في منطقة كثيفة الشجيرات. لأن هذا قد يتسبب في انثناء الشفرات أو إبطائها، وهو ما يقلل من كفاءة القطع.

ملاحظة: بالنسبة للبراعم الجديدة، فإن حركة الكسح العريضة ملائمة لسيفان النباتات التي تدخل بشكل مباشر في شفرة القطع. بالنسبة للبراعم الأكبر عمراً، فإن حركة المنشار تكون جيدة في جز السيقان ذات السُمك الأكبر. نوصي باستخدام منشار يدوي غير عامل بالطاقة أو منشار تقليم في جز السيقان الأكبر أولاً.

قطع البراعم الجديدة

حركة الكسح العريضة تكون أكثر فعالية، مع تحريك أسنان الشفرة عبر الأعصان. ولتحقيق أفضل نتائج القطع، قم بإمالة الشفرة لأسفل قليلاً في اتجاه الحركة. عادة ما يتم قطع جميع الأعصان التي تقع في مسار الشفرة في المرة الأولى للمكسح.

قطع البراعم الأكثر كثافة

لقطع البراعم الأكبر عمراً ذات الأعصان الأكثر كثافة، اضغط بقوة أكبر قليلاً أثناء تحريك الشفرة عبر البراعم. فهذا يظهر الشفرة بسرعة أكبر، ويساعد في تقليم الأعصان الأكثر كثافة في أسنان الشفرة. قم بتقليم الأفرع الأكثر كثافة في الآلة ببطء، وذلك باستخدام جزء من حواف القطع فقط. إذا تعثرت الآلة في تلك القطع الكثيفة، أوقفها على الفور وحرر المقطع الزنبركي.

استخدام مقص الحشائش (الشكل G)

تحذير: احرص على قراءة تعليمات السلامة الواردة في دليل التشغيل هذا، واتبعها بعناية.

- 1) استخدم شفرة مقص الحشائش في جز الحشائش والأعشاب فقط.
- 2) لتحقيق أفضل نتائج، يجب أن يكون العمل في يوم جاف فقط. بحيث لا يؤدي الماء أو الرطوبة الموجود في الحشائش أو على الأرض إلى خطر حدوث صدمة كهربائية مع هذه الآلة.
- 3) أبق يدك الخالية بعيدة عن الشفرة، وقف بشكل ثابت أثناء التشغيل كي لا تنزلق. لا تقف في مكان تضطرب فيه لمد يدك بعيداً.
- 4) أدخل الشفرة في الحشائش بمعدل يتيح لك المحافظة على سرعة القطع. وأدخلها بشكل أبطأ إذا صارت سرعة الشفرة أبطأ. انتبه للأشياء الغريبة الموجودة في الحشائش.

5) سيصل الشاحن بمجموعة البطارية لتقييم حالتها.

6) إذا كانت درجة حرارة البطارية بين 10 إلى 40 درجة مئوية وكانت البطارية شبه فارغة الشحنة، سيضيئ الضوء الأحمر.

7) عند شحن حوالي 25% من سعة شحن البطارية، سيبدأ الضوء الأخضر LED في الوميض للإشارة إلى أنه يتم الشحن بشكل طبيعي.

8) سيواصل الضوء الأخضر في الوميض أثناء شحن مجموعة البطارية. بعد اكتمال الشحن، سيظل الضوء الأخضر LED بالشاحن مضاء بشكل ثابت. الضوء الأحمر الوميض يشير إلى وجود عطل بالبطارية.

9) سيتم شحن مجموعة البطارية بالكامل إذا تم تركها موصولة بالشاحن، ولن يتم شحنها بشكل زائد.

تركيب/إخلاء مجموعة البطارية (الشكل D) اشحن البطارية قبل الاستخدام لأول مرة.

للتربيب

قم بمحاذاة الدعائم المرفوعة بمجموعة البطارية مع التجاويف الموجودة بمقبض الآلة، ثم قم بالتركيب عن طريق إدخال مجموعة البطارية في المقبض.

للإخلاء

اضغط على أزرار تحرير البطارية الموجود بكل جابهي مجموعة البطارية لأسفل مع التثبيت لتحرير مجموعة البطارية، واسحب البطارية للخارج.

تحذير: انتبه دائماً لموضع قدميك أو الأطفال أو الحيوانات الأليفة عند الضغط على زر تحرير البطارية. فقد تقع إصابات خطيرة إذا سقطت مجموعة البطارية. لا تقم أبداً بإخلاء مجموعة البطارية وأنت في مكان شاهق الارتفاع.

بدء تشغيل/إيقاف الآلة (الشكل E)

لبداء التشغيل

لتشغيل الآلة، انزع زر قفل الأمان للأمان واضغط على مفتاح التشغيل/الإيقاف الزنبركي.

للإيقاف

لإيقاف الآلة، حرر مفتاح التشغيل/الإيقاف الزنبركي.

ملاحظة: لا يمكن تشغيل الآلة بمجرد الضغط على مفتاح التشغيل/الإيقاف الزنبركي.

مؤشر الطاقة

المقص مزود بمؤشر طاقة للإشارة إلى حالة شحن مجموعة البطارية.

مؤشر الطاقة	المعنى
أخضر لامع	نحو 50% من سعة لا نحشأه يثير اطلباً
برتقالي لامع	50% إلى 10% نيدام نحشأه
أحمر لامع	شحن البطارية منخفض

استخدام مقص الشجيرات (الشكل F)

تحذير: إذا انحشرت الشفرة في سلك أو خط كهربائي، لا تلمس الشفرة! فقد تصبح موصولة بالتيار الكهربائي وتكون خطيرة للغاية. واصل الإمساك بالآلة باستخدام المقبض الخلفي المعزول أو ضعها على الأرض بعيداً عنك بطريقة آمنة. أفضل التيار عن الخط أو السلك

⚠ تحذير: لا تسمح لاعتيادك على تشغيل هذا المنتج أن يجعلك مستهتراً عند التعامل معه. ولا تنس أن الاستهتار لجزء من الثانية كافٍ للتسبب في حدوث إصابات خطيرة.

⚠ تحذير: ارتد بشكل دائم أدوات حماية العينين بالإضافة إلى دروع جانبية وأدوات حماية السمع. قد ينجم عن عدم الامتثال لذلك دخول أشياء في عينيك، واحتمالية وقوع إصابات خطيرة.

⚠ تحذير: لمنع بدء التشغيل غير المقصود، والذي قد يؤدي إلى وقوع إصابات شخصية خطيرة، احرص دائماً على خلع مجموعة البطارية من الآلة عند تجميع الأجزاء، أو عمل التعديلات، أو التنظيف، أو عند عدم الاستخدام.

⚠ تحذير: لا تستخدم أي مرفقات أو ملحقات سوى تلك الموصى بها من قبل شركة EGO™. لأن استخدام مرفقات أو ملحقات غير موصى بها قد يؤدي إلى وقوع إصابات شخصية خطيرة. قبل كل استخدام، افحص المنتج بأكمله بحثاً عن الأجزاء التالفة أو المفقودة أو المفكوكة، مثل المسامير الملولبة والصواميل والمسامير والأغطية وما شابه. اربط جميع عناصر التنبيه والأغطية بإحكام، ولا تقم بتشغيل هذا المنتج إلا بعد استبدال جميع الأجزاء المفقودة أو التالفة.

الاستخدام

يمكنك استخدام هذا المنتج في جِرِّ السياج والحشائش والشجيرات التي يقل قطرها عن 8 مم.

ملاحظة: يجب استخدام الآلة للغرض المحدد لها فقط. أي استخدام آخر يعد حالة من حالات سوء الاستخدام.

شحن البطارية

يرجى الشحن داخل المنزل. استخدم فقط شواحن البطارية المدرجة في صفحة الملحقات. لأن تلك الشواحن فقط هي المتوافقة مع بطارية الليثيوم-أيون الموجودة بالآلة.

البطارية الملحقة مشحونة جزئياً. لضمان الحصول على كامل طاقة البطارية، قم بشحن البطارية بالكامل من خلال الشاحن قبل استخدام الآلة للمرة الأولى. يمكن شحن بطارية الليثيوم-أيون في أي وقت دون الحد من عمرها. إيقاف عملية الشحن في أي وقت لا يضر بالبطارية.

⚠ تحذير: لا توصل الضغط على المفتاح الزنبركي بعد توقف الآلة بشكل تلقائي. فهذا قد يتسبب في إلحاق ضرر بالبطارية.

لخلع البطارية، اضغط على زر تحرير البطارية واسحب البطارية لأسفل. لا تستخدم أي قوة مفرطة. البطارية مجهزة بدائرة تحكم في الحرارة بها مستشعر مقاومة المعامل الحراري السالب NTC، وهو ما يتيح لك الشحن في نطاق درجة حرارة بين 5 إلى 40 درجة مئوية فقط. وبهذا يمكن الحصول على عمر تشغيل طويل للبطارية. انتبه لتعليمات التخلص من المنتج.

كيفية شحن مجموعة البطارية (الشكل C)

قبل الاستخدام للمرة الأولى، اشحن مجموعة البطارية بالكامل.

- 1) اشحن بطارية الليثيوم-أيون باستخدام الشاحن المناسب.
- 2) قم بتوصيل الشاحن في مصدر طاقة، وسترى أن الضوئين الأحمر والأخضر سيضيئان لثانية واحدة ثم يطفئان.
- 3) قم بمحاذاة الدعامة المرفوعة بمجموعة البطارية مع الفتحة الموجودة في الشاحن.
- 4) أدخل مجموعة البطارية في الشاحن.

- القيمة الكلية للاهتزاز الموضحة تم قياسها وفقاً لطريقة اختبار قياسية وقد تستخدم لمقارنة أداة بأخرى؛
- كما يمكن استخدام القيمة الكلية للاهتزاز الموضحة في التقييم التمهيدي للتعرض.

ملاحظة: قد تختلف انبعاثات الاهتزاز أثناء الاستخدام الفعلي للآلة العاملة بالطاقة عن القيمة المعلنة التي يتم استخدام الآلة فيها؛ ولحماية مشغل الآلة، ينبغي على المستخدم ارتداء قفازات وواقبات للأذن في ظروف الاستخدام الفعلية.

قائمة المحتويات

اسم القطعة	الكمية
المقص	1
الدرع	1
دليل التشغيل	1
شفرة مقص الحشائش	1
شفرة مقص الشجيرات	1

الوصف

تعرف على الآلة (الشكل A)

1. المفتاح الزنبركي
2. زر النقل
3. مؤشر الطاقة
4. الدرع
5. زر التحرير السريع للشفرة
6. شفرة مقص الحشائش
7. شفرة مقص الشجيرات

التجميع

⚠ تحذير: إذا حدث تلف أو فقد في أي أجزاء، لا تقم بتشغيل هذا المنتج إلا بعد استبدال الأجزاء. استخدام هذا المنتج مع وجود أجزاء تالفة أو مفقودة قد يؤدي إلى وقوع إصابات شخصية خطيرة.

⚠ تحذير: لمنع بدء التشغيل غير المقصود، والذي قد يؤدي إلى وقوع إصابات شخصية خطيرة، احرص دائماً على خلع مجموعة البطارية من الآلة عند تجميع الأجزاء.

تركيب الملحق (الشكل B)

B-1	النوء
-----	-------

الآلة بها ملحقات يمكن التبديل بينهما:

شفرة مقص الحشائش، وشفرة مقص الشجيرات.

- 1) خلع مجموعة البطارية
- 2) قم بمحاذاة الفتحة الموجودة بالملحق مع النوء الموجود في الآلة.
- 3) أدخل النوء الموجود بالآلة في الفتحة الموجودة بالملحق.
- 4) اضغط على الملحق لتنبيهه في مكانه واستمع لصوت «نقرة» واضحة تشير إلى ثبات الملحق في مكانه بإحكام.

التشغيل

- لا تقم بتشغيل المحرك إلا ويدك وقدمك بعيدًا عن أدوات القطع بالألة.
- احرص دائمًا على خلع مجموعة البطارية.
- في أي وقت تترك فيه المنتج دون رقابة.
- قبل تنظيف أي انسداد
- قبل فحص المنتج أو تنظيفه أو إجراء أي أعمال صيانة به
- عقب الاصطدام بجسم غريب
- إذا بدأ المنتج في الاهتزاز بشكل غير طبيعي
- احذر تعرض الأقدام والأيدي للإصابة بسبب أدوات القطع بالألة.
- احرص دائمًا على خلو فتحات الهواء من أي عوائق.
- لا تسمح للأشخاص غير المعتمدين على هذه التعليمات أو الأطفال باستخدام المنتج. قد تُحدث بعض اللوائح المحلية سنًا معينًا لمشغلي الآلة.
- لا تقم أبدًا بتشغيل المنتج أثناء تواجد أي أشخاص، خصوصًا الأطفال أو الحيوانات الأليفة، في الجوار.
- ارتد أدوات حماية العينين والأذنية المتينة في جميع الأوقات أثناء تشغيل المنتج.
- قم بفحص المنتج وصيانتته بانتظام. يجب إصلاح المنتج بواسطة فني صيانة معتمد فقط.
- عند عدم الاستخدام، قم بتخزين المنتج بعيدًا عن متناول أيدي الأطفال.
- استخدم فقط مجموعة البطارية المرفقة مع الجهاز.
- احتفظ بكابلات الطاقة وكابلات التمديد بعيدًا عن أدوات القطع بالألة.
- لا تقم أبدًا بتشغيل الآلة بينما الواقيات أو أدوات الحماية تالفة أو غير موجودة في مكانها.
- استخدم فقط قطع الغيار والملحقات الموصى بها من قبل الشركة الصانعة.
- هذا الجهاز غير مخصص للاستخدام من قبل الأشخاص (بما في ذلك الأطفال) من ذوي القدرات البدنية أو الحسية أو العقلية المحدودة أو من ليست لديهم خبرة أو معرفة، إلا في حال قيام شخص مسؤول بتقديم الإشراف أو التعليمات المتعلقة باستخدام الجهاز لهم من أجل سلامتهم. تجب مراقبة الأطفال جيدًا، وذلك لمنعهم من اللعب بالجهاز.

احفظ هذه التعليمات!

المواصفات

الطرز	مقص الحشائش	مقص الشجيرات
الجهد الكهربى	12 فولت ---	12 فولت ---
السرعة بدون حمل	2400/دقيقة	2400/دقيقة
طول الشفرة	لا ينطبق	20 سم
سعة القطع	115مم	8 مم
الوزن (بدون وحدة البطارية)	0.87 كجم	0.95 كجم
مستوى قوة الصوت المُقدَّر	81 ديسيبل (A)	81 ديسيبل (A)
L_{WA} 3=K ديسيبل (A)		
مستوى ضغط الصوت وفقًا لوضع تشغيل الآلة L_{PA}	70 ديسيبل (A)	73 ديسيبل (A)
3=K ديسيبل (A)		
مستوى قوة الصوت المضمون L_{WA} (وفقًا للمعيار EC/2000/14)	84 ديسيبل (A)	84 ديسيبل (A)
الاهتزاز a_h 1.5=K م/ثانية ²	$2.5 \leq$ م/ثانية ²	$2.5 \leq$ م/ثانية ²

⚠ تحذير: تقوم هذه الآلة بعمل حقل كهرومغناطيسى أثناء التشغيل. وقد يتسبب هذا الحقل، في حالات معينة، في حدوث تداخل مع الأجهزة الطبية المزروعة داخل الجسم النشطة أو الخاملة. وللحد من خطر وقوع إصابات خطيرة أو مميتة، نوصي الأشخاص الذين لديهم أجهزة طبية مزروعة أن يستشيروا الأطباء والشركات الصانعة لتلك الأجهزة قبل تشغيل هذه الآلة.

تحذيرات السلامة الخاصة بالبطارية/شاحن البطارية

- عليك بحماية شاحن البطارية من المطر والرطوبة. لأن تسرب الماء إلى داخل شاحن البطارية يزيد من خطر حدوث صدمة كهربائية.
- لا تُعد شحن الآلة إلا باستخدام الشاحن المحدد من قبل الشركة الصانعة. فالشاحن الملائم لنوع من مجموعات البطارية قد يتسبب في نشوب حريق إذا تم استخدامه مع مجموعة بطارية أخرى.
- لا تستخدم الشاحن في شحن بطاريات أخرى. شاحن البطارية ملائم فقط لشحن بطاريات الليثيوم-أيون في نطاق الجهد الكهربائي المقرر. وإلا، يكون هناك خطر نشوب حريق أو حدوث انفجار.

تكون كابلات أو أسلاك الطاقة مخفية في السياج أو الشجيرات، ومن ثم قد تتعرض للقطع بواسطة الشفرة دون قصد.

أمسك بجزارة السياج من أسطح الإمساك المعزولة فقط، لأن الشفرة قد تلحق بأسلاك مخفية أو بالسلك الخاص بها. قد تتلامس الشفرات مع سلك تيار "جار"، وهو ما يجعل الأجزاء المعدنية المكشوفة بجزارة السياج "مكهربة" وقد يتسبب في إصابة مُشغل الآلة بصدمة كهربائية.

اجعل جميع أجزاء الجسم بعيدة عن الشفرة. لا تقم بإزالة المواد المقطوعة أو تمسك بالمواد المراد قطعها أثناء حركة الشفرات. تستمر الشفرات في الحركة عقب إيقاف تشغيل الآلة. لحظة من عدم الانتباه أثناء تشغيل جزارة السياج قد تؤدي إلى تعرض الأشخاص لإصابات خطيرة.

عند تنظيف الانسدادات أو صيانة جزارة السياج، فتأكد من إطفاء جميع مفاتيح التشغيل وفصل سلك التيار. لأن التشغيل غير المتوقع لجزارة السياج أثناء تنظيف الانسدادات أو الصيانة قد يؤدي إلى وقوع إصابات شخصية خطيرة.

احمل جزارة السياج من المقبض أثناء توقف الشفرة، مع مراعاة عدم الضغط على زر تشغيل. الحمل الصحيح لجزارة السياج سيحد من خطر بدء التشغيل غير المقصود ووقوع إصابات شخصية بسبب الشفرات.

عند نقل أو تخزين أداة التشذيب، احرص دائماً على تركيب غطاء الشفرة. التعامل الصحيح مع جزارة السياج سيحد من خطر وقوع إصابات شخصية بسبب الشفرات.

قواعد سلامة معينة لمقص الحشائش لا تحاول إزالة المواد المقطوعة أو تمسك بالمواد المراد قطعها أثناء حركة الشفرات.

احتفظ بيديك بعيداً عن الشفرات. تجنب استخدام الآلة في ظروف مناخية صعبة، خاصة عند وجود خطر حدوث رعد.

تحذيرات السلامة العامة الإضافية المتعلقة بالآلة العاملة بالطاقة لا تقم بإزالة الحشائش التي تم جزّها إلا بعد إطفاء المنتج وخلع مجموعة البطارية.

لا تستخدم الآلة إلا مع مجموعات البطارية والشواحن المدرجة أدناه.

الشاحن	مجموعة البطارية
CCH0450E	CBA0240

لا تحاول جذب أو إزالة الحشائش التي تم جزّها والمنتج يعمل. لا تقم بإزالة الحشائش التي تم جزّها إلا بعد إطفاء المنتج وخلع مجموعة البطارية.

حافظ دائماً على وضع تشغيل ثابت وأمن أثناء استخدام المنتج. تحقق دائماً من موضع قدميك أثناء الحركة وعند استخدام المنتج. لا تضع حملاً زائداً على المنتج.

إذا بدأ المنتج في الاهتزاز بشكل غير طبيعي، افحصه على الفور. قد تتسبب الاهتزازات الزائدة في وقوع إصابات.

اتبع تعليمات الصيانة والإصلاح الخاصة بهذا المنتج. لا تقم أبداً بإجراء أي تعديلات على المنتج. المعلومات الخاصة بالصيانة والإصلاح مدرجة في دليل المستخدم هذا.

لا تستخدم المنتج سوى في النهار أو الضوء الصناعي الجيد.

تمنحك القدرة على التعامل والتحكم الآمنين في الآلة.

أبق الكابلات بعيداً عن منطقة عمل الآلة. أثناء التشغيل، قد تكون الكابلات غير مرئية، فتتعرض للتلف دون قصد بفعل الآلة.

استخدام الآلة العاملة بالبطارية والعناية بها

لا تُعد شحن الآلة إلا باستخدام الشاحن المحدد بواسطة الشركة الصانعة. فالشاحن الملائم لنوع من مجموعات البطارية قد يتسبب في نشوب حريق إذا تم استخدامه مع مجموعة بطارية أخرى.

استخدم الآلات العاملة بالطاقة مع مجموعات البطاريات المخصصة لها فقط. لأن استخدام أي مجموعات بطارية أخرى قد يؤدي إلى التعرض لإصابات أو نشوب حريق.

عند عدم استخدام مجموعة البطارية، احتفظ بها بعيداً عن الأغراض المعدنية الأخرى مثل مشابك الأوراق أو العملات المعدنية أو المفاتيح أو المسامير أو البراغي أو الأغراض المعدنية الصغيرة الأخرى التي قد تتسبب في عمل دائرة قصر (قفل للدائرة) بين أقطاب البطارية. عمل دائرة قصر (قفل الدائرة) بين أطراف البطارية قد يتسبب في حروق أو نشوب حريق.

في حالات التعامل السيء، قد يحدث ارتشاح للسوائل من البطارية؛ لا تلامسه. إذا حدثت ملامسة بشكل عرضي، فاغسلها بالماء. إذا لامس السائل العينين، فاطلب المساعدة الطبية على الفور. السائل المرتشح من البطارية قد يتسبب في حدوث احتياج في الجلد أو حروق.

لا تستخدم مجموعة البطارية أو الآلة إذا كانا تالفين أو تم إدخال تعديلات عليهما. لأن البطاريات التالفة أو التي تم تعديلها قد تعمل بشكل غير متوقع، وهو ما قد يؤدي لنشوب حريق أو حدوث انفجار أو خطر التعرض لإصابة.

لا تقم بتعرض مجموعة البطارية أو الآلة للحريق أو درجات الحرارة الزائدة. التعرض لدرجات الحرارة الأعلى من 130 درجة مئوية قد يؤدي لحدوث انفجار.

اتبع تعليمات الشحن ولا تشحن مجموعة البطارية أو الآلة في نطاق درجة حرارة خارج النطاق المحدد في التعليمات. قد يؤدي الشحن غير المضبوط أو في درجات حرارة خارج النطاق المسموح به إلى تلف البطارية وخطر نشوب حريق.

الصيانة

ينبغي إجراء الصيانة على الآلة بواسطة فني إصلاح متخصص باستخدام قطع غيار أصلية مطابقة فقط. فهذا سيضمن المحافظة على سلامة الآلة.

لا تقم بصيانة مجموعات البطارية التالفة بأي حال من الأحوال. بل ينبغي أن تكون صيانة مجموعات البطارية من خلال الشركة الصانعة أو مقدمي الخدمة المعتمدين فقط.

⚠ تحذير: افحص السياج بحثاً عن أي أشياء غريبة قبل تشغيل الآلة، مثل أسلاك السياج. لا تستخدم جزارة السياج إلا بعد تركيب الواقي بإحكام. لأن استخدام الجزارة بدون الواقي الملائم قد يؤدي إلى وقوع إصابات شخصية خطيرة!

تحذيرات السلامة الخاصة بجزارة السياج

تجنب استخدام جزارة السياج في ظروف مناخية صعبة، خاصة عند وجود خطر حدوث برق. فهذا يحد من خطر الإصابة بالبرق.

احتفظ بجميع كابلات وأسلاك الطاقة بعيداً عن منطقة القطع. قد

- جزء دوار بالآلة العاملة بالطاقة إلى وقوع إصابات شخصية.
- لا تقف في مكان تُضطر لمد يديك بعيداً، قف وأنت ثابت ومتوازن في جميع الأوقات. وهو ما يسمح بتحكم أفضل في الآلة العاملة بالطاقة في الظروف غير المتوقعة.
- ارتد الملابس الملائمة. لا ترتد ملابس أو مجوهرات غير ثابتة. احتفظ بشعرك وملابسك بعيداً عن الأجزاء المتحركة. قد تعلق الملابس الضفائفة أو المجوهرات أو الشعر الطويل في الأجزاء المتحركة.

- إذا تم تقديم أجهزة خاصة بتوصيل أدوات استخراج وجمع الغبار، فاحرص على توصيلها واستخدامها على النحو اللازم. قد يؤدي استخدام جمع الغبار إلى الحد من المخاطر المرتبطة به.
- لا تدع الخبرة المكتسبة من الاستخدام المتكرر للألات يجعلك تتعامل دون الانتباه للآلام وتتجاهل مبادئ السلامة المتعلقة بالآلة. فقد يتسبب أي إجراء غير مدروس في إصابات خطيرة في جزء من الثانية.

استخدام الآلة العاملة بالطاقة والعناية بها

- لا تجبر الآلة العاملة بالطاقة على أعمال تفوق قدرتها. استخدم الآلة العاملة بالطاقة الملائمة لأعمالك. ستقوم الآلة العاملة بالطاقة الملائمة بأداء أعمالك بشكل أفضل وأكثر أمناً بالمعدل الذي أعدت له.

- لا تستخدم الآلة العاملة بالطاقة إذا كان مفتاح التشغيل لا يمكن نقله إلى وضع التشغيل أو وضع الإيقاف. أي آلة عاملة بالطاقة لا يمكن التحكم فيها بمفتاح التشغيل تعتبر خطيرة وينبغي إصلاحها.

- اخلع مجموعة البطارية -إذا كانت قابلة للخلع- من الآلة العاملة بالطاقة و/أو قم بتفصيل أي جهاز تطيل للبطارية قبل تنظيف الاسدادات، أو عمل أي تعديلات، أو تغيير الملحقات، أو التنظيف، أو تخزين الآلات العاملة بالطاقة. إجراءات السلامة الوقائية هذه تحد من خطر تشغيل الآلة العاملة بالطاقة بشكل خاطئ.

- خزن الآلات العاملة بالطاقة غير المستخدمة بعيداً عن متناول أيدي الأطفال ولا تسمح للأشخاص غير المعتادين على استخدام الآلات العاملة بالطاقة أو على هذه التعليمات بتشغيل الآلة. الآلات العاملة بالطاقة تكون خطيرة في أيدي الأشخاص غير المدربين.

- حافظ على الآلات العاملة بالطاقة والملحقات. تحقق من عدم محاذة الأجزاء المتحركة أو ربطها، أو وجود كسور في الأجزاء، أو أي حالة أخرى قد تؤثر على عمل الآلة. إذا كان هناك تلف، فقم بإصلاح الآلة العاملة بالطاقة قبل استخدامها. فالعديد من الحوادث يكون سببها الآلات والملحقات التي لم تتم صيانتها.

- احتفظ بالأدوات القاطعة حادة ونظيفة. الأدوات القاطعة التي تتم صيانتها كما ينبغي للاحتفاظ بحوافها القاطعة حادة تكون أقل عرضة للانحناء وسهل التحكم فيها.

- استخدم الآلة والملحقات والقمم وما شابههم وفقاً لهذه التعليمات، مع الأخذ في الاعتبار بظروف العمل والأعمال التي سيتم تنفيذها. قد يؤدي استخدام الآلة في أعمال غير تلك المخصصة لها إلى حوادث خطيرة.

- احتفظ بالمقباض وأسطح الإمساك جافة ونظيفة وخالية من الزيوت والشحوم. لأن المقباض وأسطح الإمساك المنزلة لا

تيار مستمر	النوع أو خصائص التيار
n_0	سرعة بدون حمل
... /min	لفة في الدقيقة

تحذيرات السلامة العامة المتعلقة بالآلة العاملة بالبطارية

- تحذير:** اقرأ جميع تحذيرات السلامة والتعليمات والرسوم التوضيحية والمواصفات المرفقة مع هذه الآلة. عدم اتباع جميع التعليمات الواردة أدناه قد يؤدي إلى حدوث صدمة كهربائية أو نشوب حريق أو التعرض للإصابة، أدها أو جميعها.
- احتفظ بجميع التحذيرات والتعليمات للرجوع إليها في المستقبل.

مصطلح "الأداة العاملة بالطاقة" المذكور في التحذيرات يشير إلى الأداة العاملة بالطاقة المشغلة بالبطارية (لاسلكياً).

سلامة منطقة العمل

- حافظ على منطقة العمل نظيفة ومضاءة جيداً، حيث عادة ما تتسبب المناطق المظلمة أو التي بها ركام إلى وقوع حوادث.
- لا تقم بتشغيل الآلات العاملة بالطاقة في أجواء قابلة للانفجار، على سبيل المثال في وجود سوائل أو غازات أو غبار قابلة للاشتعال. فقد تتسبب الآلات العاملة بالطاقة في صدور شرارة، والتي قد تتسبب في اشتعال الغبار أو الأبخرة القابلة للاشتعال.
- احتفظ بالأطفال والمشاهدين بعيداً عن موقع استعمال الآلة العاملة بالطاقة. حيث أن الإلهاءات قد تجعلك تفقد السيطرة على الآلة.

السلامة الكهربائية

- لا تقم بتعرض الآلات العاملة بالطاقة للمطر أو الأجواء الرطبة، حيث سيؤدي الماء الذي يدخل إلى الآلة العاملة بالطاقة إلى زيادة خطر حدوث صدمة كهربائية.

السلامة الشخصية

- ابق منتبهاً، وانتبه جيداً لما تفعله، وكن عقلانياً عند تشغيل آلة تعمل بالطاقة. لا تستخدم أداة آلة بالطاقة وأنت مجهد أو تحت تأثير المخدرات أو الكحوليات أو الأدوية. قد تؤدي لحظة من عدم الانتباه أثناء تشغيل الآلات العاملة بالطاقة إلى حدوث إصابات شخصية خطيرة.
- استعن بمعدات الحماية الشخصية. وارتد دائماً أدوات حماية للعينين، سيؤدي استخدام أدوات الحماية كقفازات الغبار أو أحذية السلامة المضادة للانزلاق أو القفظة الصلبة أو أدوات حماية السمع في ظروف مناسبة إلى الحماية من الإصابات الشخصية.
- امنع بدء تشغيل الآلة غير المتعمد. احرص على أن يكون مفتاح الطاقة في وضع الإيقاف قبل توصيل الآلة بمجموعة البطاريات، أو التقاط الآلة أو حملها. قد يتسبب حمل الآلات العاملة بالطاقة وإصبعك على مفتاح التشغيل أو شحنها ومفتاح التشغيل على وضع التشغيل في وقوع حوادث.
- أزل أي مفتاح تعديل أو مفتاح ربط قبل تشغيل الآلة العاملة بالطاقة. قد يؤدي ترك مفتاح ربط أو مفتاح عادي مركباً على

اقرأ جميع التعليمات!

اقرأ وافهم دليل التعليمات



⚠ تحذير: لضمان السلامة والاعتمادية، يجب تنفيذ جميع أعمال الإصلاح واستبدال الأجزاء من قبل فني خدمة مؤهل.

رموز السلامة

الغرض من رموز السلامة هو جذب انتباهك إلى المخاطر المحتملة. رموز السلامة والشروح المصاحبة لها تستحق اهتمامك وفهمك الدقيق. تحذيرات كل رمز، بنفسها، لا تمنع وقوع أي خطر. التعليمات والتحذيرات التي تمسكك إياها لا تعد بديلاً عن تطبيق الإجراءات الملائمة لمنع وقوع الحوادث.

⚠ تحذير: احرص على قراءة وفهم جميع تعليمات السلامة في دليل التشغيل هذا، بما في ذلك جميع رموز تنبيهات السلامة، مثل "خطر"، و"تحذير"، و"تنبيه"، قبل استخدام هذه الآلة. عدم اتباع جميع التعليمات الواردة أدناه قد يؤدي إلى حدوث صدمة كهربائية أو نشوب حريق أو التعرض للإصابة الشخصية، أدها أو جميعها.

معنى الرمز

رمز تنبيه السلامة: يشير إلى خطر أو تحذير، أو تنبيه، وقد يتم استخدامه بشكل متزامن مع الرموز أو الصور الكتابية الأخرى.

⚠ تحذير: قد يؤدي تشغيل أي آلة عاملة بالطاقة إلى دخول أي أشياء غريبة في عينيك، وهو ما قد يؤدي إلى الحاق أضرار خطيرة بالعين. قبل بدء تشغيل الآلة العاملة بالطاقة، احرص دائماً على ارتداء واقيات العينين أو نظارات حماية العينين ذات دروع جانبية، ودرع واق لكامل الوجه عند اللزوم. نوصي بارتداء قناع السلامة واسع الرؤية لاستخدامه فوق نظارات العين أو نظارات السلامة العادية ذات الدروع الجانبية.

تعليمات السلامة

هذه الصفحة تصف وتشرح رموز السلامة التي قد تظهر على هذا المنتج. اقرأ جميع التعليمات المذكورة على الآلة وافهمها واتبعها قبل محاولة تجميع الآلة وتشغيلها.

يُشِير إلى خطر محتمل للتعرض لإصابة شخصية.	تنبيه سلامة	
للحد من خطر التعرض لإصابة، ينبغي على المستخدم قراءة دليل التشغيل.	اقرأ دليل التشغيل	
لا تستخدم المنتج تحت المطر أو أن تتحرك في مكان مفتوح أثناء هطول المطر.	لا تُعرض المنتج للمطر	
ارتد دائماً نظارات الحماية المزودة بواقبات على الجانبين، وبنبغي ارتداء واقي لكامل الوجه أثناء تشغيل هذا المنتج.	ارتد أدوات حماية العينين	
لا تقم أبداً بتشغيل تلك العاملة بالطاقة باستخدام يد واحدة، لأن فقد التحكم في الآلة قد يؤدي لوقوع إصابات خطيرة أو مميتة للحد من خطر التعرض لجروح، أبقي بيدك وقدميك بعيداً عن آلة القطع. لا تقم أبداً بلمس أي آلة قطع وهي تتحرك بيدك أو أي جزء آخر من جسمك.	أبقي بيدك وقدميك بعيداً عن آلة القطع	
تظل وسائل القطع تعمل بعد إطفاء المحرك!	تظل وسائل القطع تعمل بعد إطفاء المحرك!	
أبقي المرافقين بعيداً عن نطاق عمل الآلة!	أبقي المرافقين بعيداً عن نطاق عمل الآلة!	
هذا المنتج متوافق مع توجيهات شهادة الجودة الأوروبية (CE) المعمول بها.	شهادة الجودة الأوروبية CE	
هذا المنتج متوافق مع تشريعات المملكة المتحدة المعمول بها.	تقييم المطابقة UKCA	
لا يجب التخلص من الأجهزة الكهربائية المستهلكة في النفايات المنزلية. توجه بالجهاز إلى مركز إعادة تدوير معتمد.	نفايات المعدات الكهربائية والإلكترونية (WEEE)	
تأعرجم نمت صلخت لا تاير اطرلا اطرلا و ا قيلز نملا تايقلا يف .ءاملا و ناريلن يجب جمع مجموعات البطارية/البطاريات أو إعادة تدويرها أو التخلص منها بطريقة صديقة للبيئة لأن بها الليثيوم-أيون.	يودنلا قناعا زرومرا لا	
الجهد الكهربى	فولت	V
التيار	أمبير	A
التردد (دورات في الثانية)	هرتز	Hz
الطاقة	واط	W
الوقت	دقائق	min
نوع التيار	تيار متردد	



איתור וטיפול בבעיות

בעיה	סיבה	פתרון
המכשיר איננו עובד	<ul style="list-style-type: none">מארז הסוללה איננו צמוד למכשיר.לא מתבצע חיבור חשמלי בין המכשיר לסוללה.קיבולת מארז הסוללה ריקה.	<ul style="list-style-type: none">הצמידו את מארז הסוללה אל המכשיר.הסירו את הסוללה, בדקו את החיבורים והתקינו מחדש את מארז הסוללה.הטעינו את מארז הסוללה.
התחממות יתר של המנוע	<ul style="list-style-type: none">וודאו שפתחי האוורור נקיים מאבק ומחסומים	<ul style="list-style-type: none">נקו ופנו את פתחי האוורור. אל תכסו עם הידיים בעת ההפעלה.

אחריות

מדיניות האחריות של EGO

אנא בקרו באתר egopowerplus.eu עבור התנאים וההתניות השלמים של מדיניות האחריות של EGO.

לשמור על הסביבה

אל תיזרקו ציוד חשמלי, מטען הסוללה וסוללות/סוללות ניתנות לטעינה ביחד עם אשפה ביתית!



בהתאם לחוק האירופי EU/2012/19, ציוד חשמלי ואלקטרוני אשר איננו נמצא יותר בשימוש, ובהתאם לחוק האירופי 2006/66/EC, ציוד חשמלי ואלקטרוני ניזוק, "אספו באופן נפרד".

אם ציוד חשמלי נזרק ביחד עם אשפה ביתית או במזבלה, חומרים מסוכנים עלולים לבזול אל האדמה ולהפוך לחלק משרשרת המזון, דבר העלול לגרום לנזק לבריאות והרווחה שלכם.

ניקיון

- השתמשו במברשת רכה על מנת להסיר פסולת מכל פתחי האוויר ומלהב החיתוך.
- על מנת להרים ולהסיר פסולת נדבקת אחרת, רסו את הלהב עם ממש שרף. הפעילו את המנוע לזמן קצר על מנת להפיץ את הממס בצורה אחידה.
- נקו את המשטח עם מטלית יבשה.

⚠ אזהרה: לעולם אל תעשו שימוש במים על מנת לנקות את המכשיר שלכם. הימנעו משימוש בממסים כאשר אתם מנקים חלקי פלסטיק. רוב חלקי הפלסטיק עלולים להינזק מסוגים שונים של ממסים מסחריים. השתמשו במטליות נקיות על מנת להסיר לכלוך, אבק, שמן, חומר סיכה וכו'.

להב החיתוך עקום.

- הסירו את מארז הסוללה.
- החזיקו את חיבור החיתוך במלחציים ועשו שימוש בפצירה על מנת לשייף את משטח הלהב החשוף של כל שן בלהב. הסירו מעט חומר ככל שניתן.
- הסירו את גוזם הדשא/השיחים מן המלחציים ויישרו את הלהב הקהה בצד השני החשוף. חזרו על הפעולות הקודמות עד אשר כל שיני הלהב חודדו.

הודעה: אל תפעילו את המכשיר שלכם עם להבים קהים או ניזוקים. הדבר יכול לגרום לעומס יתר ולתוצאות חיתוך בלתי מספקות.

שימון הלהב

עבור הביצועים הטובים ביותר ואורך חיים יותר של הלהב, שמנו את הלהב עם שמן למכונות קלות לפני ואחרי כל שימוש.

הסירו את מארז הסוללה והניחו את המכשיר על משטח שטוח. שמנו את הקצוות של הלהב העליון.

הודעה: עבור הפעולות ארוכות, שמנו את הלהב בעת פעולת החיתוך.

הובלה ואחסון

- הניחו תמיד את המגן על הלהב לפני האחסון או ההובלה של המכשיר. היו זהירים והימנעו ממגע עם השיניים החדות של הלהב.
- נקו את המכשיר ביסודיות לפני אחסונו.
- אחסנו את הכלי בתוך הבית, במקום יבש אשר רחוק מהישג ידם של ילדים.
- הרחיקו מחומרים גורמים לקורוזיה כגון כימיקלים לגינה ומלחים מסירי קרח.

⚠ אזהרה: הלהבים חדים. בעת הטיפול בחיבור הלהב, לבשו כפפות מגן מוצקות, נגד החלקה. אל תניחו את הידיים או האצבעות בין הלהבים או בכל מקום בו ישנה סכנה שהן יתחככה או יתפסנה. לעולם אל תגיעו בלהב או תבצעו עבודות שירות למכשיר לפני הסרת מארז הסוללה.

⚠ אזהרה: הימנעו מלגזום כמות גדולה מדי בפעם אחת או שיחים בעלי עלים רבים. הדבר עלול לגרום ללהבים להיקשר ולעבוד לאט יותר, כאשר הוא מפחית את יעילות החיתוך.

הודעה: עבור צמחים חדשים, אנו ממליצים לטאטא על מנת שהגבעולים יבואו הישר אל הלהב החיתוך. עבור צמחים ישנים יותר, תנועת ניסור מתאימה לגזום גבעולים עבים יותר. אנו ממליצים על מסור שאיננו חשמלי או קוצץ על מנת לגזום את הגבעולים העבים.

גיזום צמחיה חדשה

תנועת מטאטא רחבה תהיה יעילה על מנת להכניס את שיני הלהב דרך הגבעולים. הטיה קלה כלפי מטה של הלהב בכיוון התנועה תיתן את התוצאות הטובות ביותר. תנועת מטאטא אחת תחתוך בדרך כלל את כל הגבעולים במסלול הלהב.

גיזום צמחיה עבה יותר

על מנת לחתוך צמחייה ישנה עם גבעולים עבים יותר, השתמשו בלחץ נוסף בעת הכנסת הלהב דרך הצמחייה. הדבר מנקה את הלהב מהר יותר ועוזר להכניס את הגבעולים העבים יותר אל שיני הלהב. הכניסו באטיות את המכשיר דרך הגבעולים הגבוהים יותר, על ידי שימוש רק בחלק מקצוות החיתוך. אם הכלי נתקל בגבעולים עבים אלו, כבו אותו מיד ושחררו את מתג הדק.

השימוש בגוזם הדשא (תמונה G)

⚠ אזהרה: וודאו שאתם קוראים את הוראות הבטיחות במדריך זה ועוקבים אחריהן.

- השתמשו בגוזם הדשא רק על מנת לגזום דשא ועשבים.
- עבור התוצאות הטובות ביותר, גזמו את הדשא ביום יבש. יחד עם זאת, מים או לחות בתוך הדשא או על הקרקע אינם יוצרים סכנה לשוק חשמלי עם מכשיר זה.
- שימרו על היד החופשית שלכם הרחק מן הלהב, ושימרו על עמידה יציבה על מנת שלא תחליקו. אל תבצעו מאמץ יתר.
- הכניסו את הלהב אל הדשא בקצב המאפשר לו לשמור על מהירות החיתוך שלו. הכניסו בקצב אטי יותר אם מהירות הלהב יורדת. היו זהירים לגבי עצמים זרים בתוך הדשא.

תחזוקה

⚠ אזהרה: במקרה של עבודות תיקון, השתמשו רק בחלקי חילוף זהים. שימוש בחלקי חילוף אחרים עלול לגרום לסכנה או נזק למוצר. על מנת להבטיח בטיחות ואמינות, יש לבצע את כל התיקונים וההחלפות בעזרת טכנאי שירות מוסמך.

⚠ אזהרה: על מנת למנוע פציעות אישיות, הסירו תמיד את מארז הסוללה מן המוצר לפני הניקיון או ביצוע כל עבודת תחזוקה.

על מנת להסיר

שחררו את כפתור שחרור הסוללה הממוקם בשני הצדדים של מארז הסוללה ומשכו את מארז הסוללה החוצה.

⚠ אזהרה: תמיד היו מודעים אל המיקום של הרגליים שלכם, ילדים או חיות מחמד, בעת לחיצה על כפתור שחרור הסוללה. עלולה להיגרם פציעה חמורה אם מארז הסוללה ייפול. לעולם אל תסירו את מארז הסוללה במקומות גבוהים.

הפעלה/כיבוי של המכשיר (תמונה E)

על מנת להפעיל

על מנת להפעיל את המכשיר, משכו את כפתור הנעילה אליכם ולחצו על מתג ההדק להפעלה/כיבוי.

על מנת לכבות

על מנת לכבות את המכשיר, שחררו את מתג ההדק להפעלה/כיבוי.

הודעה: לא ניתן להפעיל את המכשיר רק על ידי לחיצה כפולה על מתג ההדק להפעלה/כיבוי.

אינדיקטור מתח

הגוזם מצויד באינדיקטור מתח על מנת להראות את מצב הטעינה של מארז הסוללה.

אינדיקטור מתח	פירושו
אור ירוק	קיבולת הסוללה היא לפחות 50%
אור כתום	קיבולת הסוללה היא בין 10% ל-50%
אור אדום	קיבולת סוללה נמוכה

השימוש בגוזם השיחים (תמונה F)

⚠ אזהרה: אם הלהב נתקע בחוט או כבל חשמלי, אל תיגעו בלהב! הלהב עלול להפוך ל"חי" וישנה סכנה. המשיכו להחזיק את הגוזם בעזרת הידידת האחורית המבודדת או הניחו אותו למטה ובמרחק ממכם בצורה בטוחה. נתקו את המתח מן החוט או הכבל הניזוקים לפני כל ניסיון לשחרר את הלהב מן החוט או הכבל. אם לא תעשו זאת, התוצאה עלולה פציעה אישית חמורה או אפילו מקרה מוות.

⚠ אזהרה: על מנת למנוע פציעה אישית, שימרו את הידיים הרחק מן הלהבים. אל תנסו להסיר חומר חיתוך או להחזיק חומרים לחיתוך כאשר הלהבים נעים. וודאו שהלהבים נעצרו לגמרי ושמארז הסוללה מוסר לפני ניקיון של חומרים מן הלהבים. אל תחזיקו את להבי החיתוך או את קצוות החיתוך בעת ההרמה או ההחזקה של היחידה.

⚠ אזהרה: נקו את האזור שיש לגזום לפני כל שימוש. הסירו את כל העצמים, כגון כבלים, אורות, חוטים או שרוכים אשר עלולים להיתפס בלהב החיתוך וליצור סיכון של פציעה אישית חמורה.

הטענת הסוללה

אנא הטעינו את הסוללה בתוך הבית. עשו שימוש רק במטעני הסוללה הרשומים בעמוד האבזרים. רק מטעני סוללות אלו מתאימים לסוללת הליתיום-יון של המכשיר החשמלי שלכם.

הסוללה מסופקת כאשר היא טעונה למחצה. על מנת להבטיח קיבולת מלאה של הסוללה, הטעינו אותה במלואה במטען הסוללה לפני השימוש במכשיר החשמלי שלכם בפעם הראשונה. ניתן להטעין את סוללת הליתיום-יון בכל זמן מבלי להפחית את אורך חיי הסוללה. הפסקת תהליך הטעינה לא תגרסו נזק לסוללה.

⚠ אזהרה: אל תמשיכו ללחוץ על מתג ההדק לאחר שהמכונה כובתה באופן אוטומטי. עלול להיגרם נזק לסוללה.

על מנת להסיר את הסוללה, לחצו על כפתור השחרור של הסוללה ומשכו את הסוללה כלפי מטה. אל תפעילו כוח. הסוללה מצוידת בבקר טמפרטורה NTC אשר מאפשר הטעינה רק בטווח טמפרטורות בין 5°C ו-40°C. חיי סוללה ארוכים וישגו בצורה זו. קראו את כל ההוראות בגוגע לזריקה לאשפה.

איך להטעין את מארז הסוללה (תמונה C)

לפני השימוש בו בפעם הראשונה, הטעינו לגמרי את מארז הסוללה.

- 1 הטעינו את מארז סוללת הליתיום-יון עם המטען הנכון.
- 2 חברו את המטען אל מקור המתח, האור האדום והירוק יידלקו למשך שנייה אחת ולאחר מכן יכובו.
- 3 יישרו את העורקים של מארז הסוללה בתוך חריץ המטען.
- 4 הכניסו את מארז הסוללה אל תוך המטען.
- 5 המטען יתקשר עם מארז הסוללה על מנת להעריך את המצב של מארז הסוללה.
- 6 כאשר הטמפרטורה של מארז הסוללה היא בין 10°C ל-40°C, וקיבולת הסוללה היא יחסית ריקה, יידלק האור האדום.
- 7 כאשר סוללה טעונה בקיבולת של בערך 25%, האור הירוק יתחיל להבהב על מנת להורות על הטעינה רגילה.
- 8 האור הירוק ימשיך להבהב כל עוד מתבצעת טעינה של הסוללה. לאחר שההטעינה הסתיימה, האור הירוק של המטען יישאר דלוק. אור אדום מהבהב מורה על סוללה עם נזקים.
- 9 מארז הסוללה יטען לגמרי כאשר הוא נמצא בתוך המטען, אך לא תבצע טעינת יתר.

התקנה/הסרה של מארז הסוללה (תמונה D)

הטעינו לפני השימוש הראשון.

על מנת להתקין

יישרו את ערוק על מארז הסוללה עם המסילות הנמצאות בדיית המכשיר ולאחר מכן הצמידו על ידי גלישה של מארז הסוללה אל הידית.

מפרטים

דגם	גיזום דשא	גיזום שיחים
וולטז'	12 V	12 V
מהירות ללא עומס	2400 /דקה	2400 /דקה
אורך הלהב	NA	20 ס"מ
יכולת חיתוך	115 מ"מ	8 מ"מ
משקל (ללא מארז סוללה)	0.87 ק"ג	0.95 ק"ג
רמת עוצמת קול נמדדת L_{WA} K=3 dB(A)	81 dB(A)	81 dB(A)
רמת לחץ קול באוזן המפעיל L_{PA} K=3 dB(A)	70 dB(A)	73 dB(A)
רמת עוצמת קול מובטחת L_{WA} (נמדדת על פי 2000/14/EC)	84 dB(A)	84 dB(A)
רטט a_p K=1.5 ה"ג/ש"מ ²	≤ 2.5 מ"שנייה ²	≤ 2.5 מ"שנייה ²

הרכבת החיבור (תמונה B)

B-1	בלטיה
-----	-------

למכשיר יישנם שני חיבורים הניתנים להחלפה ביניהם:
להב לגיזום דשא, להב לגיזום שיחים.

- הסירו את מארז הסוללה
- יישרו את החור של החיבור עם הבליטה על גבי המכשיר.
- הכניסו את הבליטה שעל גבי המכשיר אל החור של החיבור.
- לחצו על החיבור אל תוך עמדתו עד אשר יישמע «קליק» מעיד שהחיבור ננעל בעמדתו.

הפעלה

⚠ אזהרה: אל תניחו לעובדה שאתם מכירים את המוצר להפוך אתכם לפחות זהירים. זכרו שחוסר זהירות של שבריר אחד של שנייה מספיק לגרום לפגיעה אישית חמורה.

⚠ אזהרה: ענדו תמיד משקפי בטיחות עם הגנה צדדית, ביחד עם מגני שמיעה. אם לא תעשו זאת עצמים עלולים להיזרק אל תוך העיניים שלכם ועלולות להיגרם פציעות חמורות.

⚠ אזהרה: על מנת למנוע הפעלה מקרית אשר עלולה להוביל לפגיעה אישית חמורה, הסירו תמיד את מארז הסוללה מן המכשיר בעת הרכבת חלקים, ביצוע התאמות, ניקיון או כאשר המכשיר איננו נמצא בשימוש.

⚠ אזהרה: אל תעשו שימוש בחיבורים או אביזרים אשר לא הומלצו על ידי EGO™. השימוש בחיבורים או אביזרים אשר לא הומלצו עלול לגרום לפגיעה חמורה. לפני כל שימוש, בדקו את כלל המוצר עבור חלקים ניזוקים, חסרים או משוחררים, כגון ברגים, אומים, בריחים, מכסים וכו'. הדקו בבטחה את כל האבזמים והמכסים ואל תפעילו את המוצר עד אשר חלקים חסרים או ניזוקים תוקנו או החולפו.

יישום

אתם יכולים להשתמש במכשיר זה על מנת לגזום גדרות, שיחים וסבכים עם קוטר ענף של פחות מ-8 מ"מ.
הודעה: יש להשתמש במכשיר רק עבור המטרות להן הוא יועד. כל שימוש אחר ייחשב לשימוש בלתי הולם.

- ערך הרטט הכללי המוצהר נמדד בהתאם עם שיטת בדיקה סטנדרטית ונעתן להשתמש בו על מנת להשוות ציוד אחד עם ציוד אחר;
 - ניתן להשתמש בערך הרטט הכללי המוצהר בהערכה ראשונית של חשיפה.
- הודעה:** פליטת הרטט בעת השימוש המעשי בכלי יכולה להיות שונה מן הערך המוצהר כאשר הכלי נמצא בשימוש; על מנת להגן על המפעיל, על המשתמש ללבוש כפפות ומגני אוזניים בעת השימוש למעשה.

רשימת אריזה

שם חלק	כמות
גוזם	1
מגן	1
מדריך למפעיל	1
להב לגיזום דשא	1
להב לגיזום שיחים	1

תיאור

הכירו את המכשיר שלכם (תמונה A)

- מתג הדק
- כפתור נעילה
- אינדיקטור מתח
- מגן
- כפתור מהיר לשחרור הלהב
- להב לגיזום דשא

HE

מוגבלות, אנשים עם חוסר ניסיון וידע, אלא אם כן ישנו משהו המפקח עליהם וניתנו להם הוראות בנושא השימוש במכשיר על ידי אדם האחראי לביטחונם. יש להשיג על ילדים ולהבטיח שהם אינם משחקים עם המכשיר.

⚠ אזהרה: מכונה זו מייצרת שדה אלקטרומגנטי

בעת ההפעלה, בניסבות מסוימות שדה זה עלול להפריע לפעילות התקינה של שתלים רפואיים פעילים או פסיביים. על מנת להפחית את הסיכון לפגיעה חמורה או למקרה מוות אנו ממליצים שאנשים בעלי שתלים רפואיים יתייעצו עם הרופא המטפל בהם ועם יצרן השתל הרפואי לפני ההפעלה של מכשיר זה.

- **אזהרות בטיחות עבור הסוללה/מטען הסוללה**
- שימרו על מטען הסוללה מפני גשם ולחות. חדירה של מים אל תוך מטען הסוללה מעלה את הסיכון לשוק חשמלי.
- הטעינו רק עם המטען המצוין על ידי היצרן. מטען המתאים למארז סוללה אחד עלול ליצור סכנת אש עבור מארז סוללה אחר.
- אל תטעינו סוללות אחרות. מטען הסוללה מתאים רק להטענת סוללות ליתיום-יון בתוך טווח הוולטז המצוין. אחרת, עלולים להתרחש סכנה, שריפה ופיצוץ.
- שימרו על הסוללה נקייה. זיהום עלול להביא לשוק חשמלי.
- בדקו את מטען הסוללה, את הכבל והתקע לפני כל שימוש. אל תעשו שימוש במטען הסוללה כאשר אתם מאתרים נזקים. אל תפתחו את מטען הסוללה בעצמכם ותקנו אותו רק בעזרת טכנאי המוסמך לכל על ידי שימוש בחלקי חילוף מקוריים. מטעני סוללה, כבלים ותקעים ניזוקים מעלים את הסיכון לשוק חשמלי.
- אל תפעילו את המטען החשמלי על משטחי דליקים (כגון נייר, בדים וכו') או בסביבות דליקות. ישנה סכנת שריפה בשל התחממות של מטען הסוללה בעת ההטענה.
- תחת תנאי שימוש לא נאותים, נזל עלול להיפלט מן הסוללה; הימנעו ממגע. אם ישנו מגע מקרי, שטפו במים. אם מתרחש מגע עם העיניים, בנוסף, פנו לעזרה רפואית. נזל הנפלט מן הסוללה עלול לגרום לפריחה או כוויות.
- אל תנסו לפתוח את הסוללה בעצמכם. ישנו סיכון לקצר.
- שימרו על הסוללה מפני חום, כולל חשיפה ממושכת לאור שמש ואש. ישנה סכנת פיצוץ.
- אל תבצעו קצר של הסוללה. ישנה סכנת פיצוץ.
- במקרה של נזק ושימוש בתנאים לא נאותים, אדים עלולים להיפלט. במקרים של בעיות, ספקו אוויר חם והתייעצו עם רופא. האדים יכולים לפגוע במערכת הנשימה.

שמירו על הוראות אלו!

- אל תנסו להחזיק או להסיר גיזומים כאשר המוצר פועל.
- הסירו את הגיזומים רק כאשר המוצר מכובה והסירו את מארז הסוללה.
- תמיד היו בטוחים במצב הפעלה בטוח ומוגן בעת השימוש במוצר. תמיד היו בטוחים בעמידה שלכם על הקרקע כאשר אתם צועדים בעת השימוש במוצר שלכם.
- אל תבצעו עומס יתר של המוצר.
- בדקו מיד אם המכשיר מתחיל לרטוט באופן שאיננו נורמלי. יתר רטט עלול לגרום לפגיעה.
- עקבו אחר הוראות התחזוקה והתיקונים עבור מוצר זה. לעולם אל תבצעו שינויים במוצר. מידע בנושאי תחזוקה ותיקונים מסופק במדריך זה למשתמש.
- השתמשו במוצר רק באור יום או באור מלאכותי חזק.
- הפעילו את המנוע רק כאשר הידיים והרגליים נמצאות מחוץ לטווח אמצעי החיתוך.
- הסירו תמיד את מארז הסוללה.
- אל תנסו להחזיק או להסיר גיזומים כאשר המוצר פועל.
- הסירו את הגיזומים רק כאשר המוצר מכובה והסירו את מארז הסוללה.
- תמיד היו בטוחים במצב הפעלה בטוח ומוגן בעת השימוש במוצר. תמיד היו בטוחים בעמידה שלכם על הקרקע כאשר אתם צועדים בעת השימוש במוצר שלכם.
- אל תבצעו עומס יתר של המוצר.
- בדקו מיד אם המכשיר מתחיל לרטוט באופן שאיננו נורמלי. יתר רטט עלול לגרום לפגיעה.
- היו זהירים מפני פציעות של ידיים ורגליים על ידי אמצעי החיתוך.
- וודאו תמיד שפתחי האוורור נקיים מכל אשפה.
- לעולם אל תרשו לאנשים אשר אינם מכירים הוראות אלו או לילדים להשתמש במכשיר. תקנות מקומיות עלולות להגביל את גיל המפעיל.
- לעולם אל תפעילו את המוצר כאשר ישנם אנשים, במיוחד ילדים, או חיות מחמד בסביבה.
- השתמשו בהגנה לעיניים ובעלילים מוצקות בעת השימוש במוצר.
- בדקו ותחזקו את המוצר באופן סדיר. תקנו את המוצר רק בעזרת טכנאי המוסמך לכך.
- כאשר איננה בשימוש, אחסנו את המוצר מחוץ להישג ידם של ילדים.
- עשו שימוש רק במארז הסוללה המגיע ביחד עם המכשיר.
- שימרו על חוטי מתח וכבלים מאריכים הרחק מאמצעי החיתוך.
- לעולם אל תעשו שימוש במכשיר עם מגנים ניזוקים או מגנים אשר אינם נמצאים במקומם.
- השתמשו רק בחלקי חילוף ואביזרים המומלצים על ידי היצרן.
- מכשיר זה איננו מיועד לשימוש על ידי אנשים (כולל ילדים) בעלי יכולות פיזיות, חושיות או נפשיות

- ⚠ אזהרה:** בדקו את הגדר עבור עצמים זרים לפני ההפעלה, כגון גדרות תיל. השתמשו בגוזם הגדרות רק כאשר המגן הורכב כהלכה. השימוש בגוזם הגדרות ללא המגן הנכון עלול לגרום לפציעה אישית חמורה!
- אזהרות בטיחות עבור גוזם הגדרות**
- הימנעו מן השימוש בגוזם הגדרות בתנאי מזג אוויר רע, במיוחד כאשר ישנו סיכון לברק. הדבר מפחית את הסיכון להיפגע על ידי ברק.
 - שימרו על כל חוטי המתח והכבלים הרחק מאזור החיתוך. חוטי מתח או כבלים עלולים להיות חבויים בתוך גדרות או שיחים והלהב יכול לחתוך אותם בטעות.
 - החזיקו את גוזם הגדרות בעזרת משטחי האיחידה המבודדים בלבד, בגלל שהלהב עלול לפגוע בכבלים חבויים או בכבל שלו עצמו. להבים הבאים במגע עם כבל "ח" עלולים להפוך ל"חיים" חלקי מתכת של גוזם הגדרות ועלולים לגרום שוק חשמלי למפעיל.
 - שימרו על כל חלקי הגוף הרחק מן הלהב. אל תסירו חומר חיתוך או תחזיקו חומרים לחיתוך כאשר הלהבים נעים. הלהבים ממשיכים להסתובב לאחר כיבוי המנוע. רגע אחד של חוסר תשומת לב בעת הפעלת גוזם הגדרות עלול לגרום לפציעה אישית חמורה.
 - בעת פינוי של חומרים תקועים או בעת עבודות שירות על גוזם הגדרות, וודאו שכל מתגי ההפעלה נמצאים במצב כבוי ושכבל החשמל מנותק. הנעה בלתי צפויה של גוזם הגדרות בעת פינוי חומרים תקועים או ביצוע עבודות שירות עלול לגרום לפציעה אישית חמורה.
 - שאו את גוזם הגדרות באמצעו הידית כאשר הלהב איננו פועל וכאשר אתם זזהים לא להפעיל את מתגי ההפעלה. נשיאה נכונה של גוזם הגדרות תפחית את הסיכון להפעלה מקרית ואת הסיכון לפציעות אישיות מן הלהבים.
 - בעת הובלה או אחסון של גוזם הגדרות, השתמשו תמיד במכסה הלהב. נשיאה נכונה של גוזם הגדרות תפחית את הסיכון לפציעות אישיות מן הלהבים.
 - חוקי בטיחות ספציפיים לגיזום דשא
 - אל תנסו להסיר חומר חיתוך או להחזיק חומרים לחיתוך כאשר הלהבים נעים.
 - שימרו על הידיים הרחק מן הלהבים. הימנעו מן השימוש במכונה בתנאי מזג אוויר רע, במיוחד כאשר ישנו סיכון לברק.
 - אזהרות בטיחות כלליות נוספות עבור מכשירים חשמליים
 - הסירו את הגיזומים רק כאשר המוצר מכובה והסירו את מארז הסוללה.
 - השתמשו רק במארזי הסוללה והמטענים הרשומים מטה:

מטען	מארז סוללה
CCH0450E	CBA0240

- אשר תוחזקו כהלכה בעלי קצוות חדים יש פחות סיכוי לבצע ליפוף וקל יותר לשלוט בהם.
- השתמשו במכשירים החשמליים, באביזרים, בחתיכות המכשירים וכו' בהתאם להוראות אלו, כאשר אתם לוקחים בחשבון את תנאי העבודה ואת העבודה שיש לבצע. שימוש במכשיר החשמלי לפעולות אחרות מאשר אלו אליהן הוא מיועד עלול להסתיים במצב מסוכן.
- שימרו על הידיות ועל חלקי האיחידה יבשים, נקיים וללא שמן או חומרי סיכה. ידיות וחלקי האיחידה מחליקים עלולים להוביל לטיפול לא בטוח ו/או אבדן שליטה על המכשיר.
- שימרו על כבלים הרחק מאזור העבודה של המכשיר. בעת ההפעלה הכבלים עלולים לא להיות גלויים לעין וניתן לפגוע בהם במקרה עם המכשיר.
- השימוש והטיפול בסוללה
- הטעינו רק עם המטען המצויין על ידי היצרן. מטען המתאים למארז סוללה אחד עלול ליצור סכנת אש עבור מארז סוללה אחר.
- השתמשו במכשירים חשמליים עם מארזי סוללה המיועדים להם. השימוש במארזי סוללה אחרים עלול ליצור סיכון לפציעות ושרפות.
- כאשר מארז הסוללה איננו בשימוש, שימרו עליו במרחק מסוים מעצמים אחרים העשויים ממתכת, כגון מהדקי נייר, מטבעות, מפתחות, מסמרים, ברגים או עצמים קטנים ממתכת העלולים לבצע חיבור של מסוף אחד למשנהו. ביצוע קצר בין מסופי הסוללה עלול לגרום לכוויות או שרפה.
- תחת תנאי שימוש לא נאותים, נוזל עלול להיפלט מן הסוללה; הימנעו ממגע. אם ישנו מגע מקרי, שטפו במים. אם מתרחש מגע עם העיניים, בנוסף, פנו לעזרה רפואית. נזל הנפלט מן הסוללה עלול לגרום לפריחה או כוויות.
- אל תשתמשו במארז סוללה או מכשיר חשמלי אינדיקטור או אשר שונן. סוללות ניזוקות או אשר שוננו עלולות להתנהג בצורה לא צפויה אשר עלולה להסתיים בשרפה, פיצוץ או סיכון לפציעה אישית.
- אל תחשפו את מארז הסוללה או את המכשיר אל אש או טמפרטורות גבוהות. חשיפה אל אש או טמפרטורות גבוהות מ-130°C עלולה לגרום לפיצוץ.
- מילאו אחר כל הוראות ההטענה ואל תטעינו את מארז הסוללה או את הכלי החשמלי מחוץ לטווחי הטמפרטורה המצוינים בהוראות אלו. הטענה לא נכונה או מחוץ לטווחי הטמפרטורה המצוינים עלולים לגרום לנזק ולהעלות את הסיכון לשרפה.
- שירות
- ביצעו עבודות שירות על המכשיר החשמלי שלכם רק באמצעות טכנאי שירות מוסמך העושה שימוש רק בחלקי חילוף זהים. הדבר יבטיח שבטיחות המכשיר החשמלי נשמרת.
- לעולם אל תבצעו עבודות שירות למארזי סוללה ניזוקים. שירות למארזי סוללה צריך להתבצע רק על ידי היצרן או ספקי שירות מוסמכים.

- מנעו הפעלה מקרית. וודאו שהמתג נמצא במצב כבוי לפני חיבור של מארז הסוללה, לפני הרמת המכשיר החשמלי או נשיאתו. נשיאה של מכשירים חשמליים כאשר האצבע שלכם ממוקמת על המתג על חיבור סוללות למכשירים חשמליים בנמצאים במצב פועל, מזמינים תאונות.
- הסירו כל כלי כוונן או מפתח ברגים לפני ההפעלה של המכשיר החשמלי. מפתח ברגים או כלי כוונן המוצמד אל חלק מסתובב של המכשיר החשמלי עלולה לגרום לפציעה אישית חמורה.
- אל תבצעו מאמץ יתר. שימרו על צעידה ואיזון בטוחים בכל זמן. הדבר מאפשר שליטה טובה יותר במכשיר החשמלי במצבים לא צפויים.
- לבשו בגדים מתאימים. אל תלבשו בגדים רפויים או תכשיטים. שימרו על השיער שלכם ועל חלקי ביגוד הרחק מחלקים נעים. בגדים רפויים, תכשיטים או שיער ארוך עלולים להיתפס בחלקים הנעים.
- אם המכשירים מגיעים ביחד עם חיבור להוצאת אבק ומתקני איסוף, וודאו שאלו מחוברים כהלכה והשימוש בהם נעשה באופן נכון. השימוש במתקני אבק יכול להפחית סכנות הקשורות לאבק.
- אל תאפשרו לעצמכם להיות פחות זהירים בגלל שימוש תכוף במכשיר החשמלי, אל תהיו שאננים ואל תתעלמו מעקרונות הבטיחות. פעולה לא זהירה עלולה לגרום לפציעה חמורה בשבריר שנייה.

השימוש והטיפול בסוללה

- אל תפעילו כוח על המכשיר החשמלי. השתמשו במכשיר החשמלי המיועד למטרה שלכם. המכשיר החשמלי הנכון יבצע את עבודתו בצורה טובה ובטוחה יותר בקצב בו הוא עוצב.
- אל תשתמשו במכשיר החשמלי אם מתג ההפעלה והכיבוי איננו פועל. כל מכשיר חשמלי אשר לא ניתן לשלוט בו בעזרת המתג הוא מסוכן ויש לתקן אותו.
- הסירו את מארז הסוללה מן המכשיר החשמלי, אם ניתן, ו/או הפעילו כל התקן לנטרול סוללה לפני ניקיון של חומרים תקועים, לפני כל כוונן, שינוי של אביזרים, ניקיון או אחסון של המכשיר החשמלי. אמצעי זהירות למניעה אלו מפחיתים את הסיכון להפעלה מקרית של המכשיר החשמלי.
- אחסנו מכשירים חשמליים אשר אינם בשימוש הרחק מהישג ידם של ילדים ואל תאפשרו לאנשים אשר אינם מכירים את המכשיר החשמלי או אשר לא קראו את ההוראות להפעיל את המכשיר החשמלי. מכשירים חשמליים מסוכנים בידם של אנשים אשר לא הוכשרו להפעיל אותם.
- תחזקו מכשירים חשמליים ואביזרים. בדקו יישור או ליפוף של חלקים נעים, שבריה של חלקים וכל תנאים אחרים אשר עלולים להשפיע על פעולת המכשיר החשמלי. אם המכשיר החשמלי ניזוק, יש לתקן אותו לפני השימוש בו. תאונות רבות נגרמות כתוצאה מתחזוקה לקויה של המכשירים החשמליים והאביזרים שלהם.
- שימרו על כלי החיתוך חדים ונקיים. לכלי חיתוך

min	דקות	זמן
~	זרם חלופי	סוג זרם
⋮	זרם ישיר	סוג או מאפיין מתח
n_0	מהירות ללא עומס	מהירות סיבובית, ללא עומס
.../min	לדקה	סיבובים לדקה

אזהרות בטיחות כלליות עבור מכשירים המונעים על ידי סוללות

- אזהרה:** קראו את כל אזהרות הבטיחות, את ההוראות, התמונות והמפרטים המסופקים ביחד עם מכשיר חשמלי זה. אי מילוי אחר כל ההוראות המופיעות למטה יכול לגרום אחריו שוק חשמלי, שרפה ו/או פציעות חמורות.
- שימרו את כל האזהרות וההוראות לעין עתיד. המושג "מכשיר חשמלי" בחלק האזהרות מתייחס אל המכשיר החשמלי שלכם (האלחוט) המונע על ידי סוללות.

בטיחות סביבת העבודה

- שימרו על סביבת העבודה נקייה ומוארת כהלכה. סביבות לא מסודרות ואפלות מזמינות תאונות.
- אל תפעילו את המכשיר החשמלי באזורים דליקים, בנוכחות נוזלים דליקים, גזים או אבק. המכשירים החשמליים מייצרים ניצוצות העלולים להצית את האבק או האדים.
- בקשו מילדים ומעוברי אורח להתרחק מן המכשיר החשמלי בעת הפעלתו. הסחות דעת עלולות לגרום לכך לאבד את השליטה.

בטיחות חשמלית

- אל תחשפו את המכשיר החשמלי שלכם אל הגשם או תנאים רטובים. מים הנכנסים אל המכשיר החשמלי יגבירו את הסכנה לשוק חשמלי.

בטיחות אישית

- הישארו דרוכים, הביטו במה שאתם עושים והשתמשו בשכל הישר כאשר אתם משתמשים במכשיר החשמלי. נא לא להשתמש במכשיר החשמלי כאשר אתם עייפים או תחת השפעה של סמים, אלכוהול או תרופות. רגע אחד של חוסר תשומת לב בעת הפעלת המכשיר החשמלי עלול לגרום לפציעה אישית חמורה.
- השתמשו בצידוד הגנה אישי. לבשו מגני עיניים תמיד. כאשר נעשה שימוש בצידוד הגנה כגון מסכת אבק, נעלי בטיחות נגד החלקה, כובעים קשים או מגני אוזניים, בתנאים המתאימים, הדבר יפחית את הסיכון לפציעות אישיות חמורות.

קראו את כל ההוראות!



קראו והבינו את מדריך ההוראות

⚠ אזהרה: על מנת להבטיח בטיחות ואמינות, יש לבצע את כל התיקונים וההחלפות בעזרת טכנאי שירות מוסמך.

סימני בטיחות

מטרתם של סימני הבטיחות היא למשוך את תשומת לבכם אל סכנות אפשריות. סימני הבטיחות וההסברים שלהם דורשים את תשומת הלב וההבנה המלאות שלכם. סימני הבטיחות בעצמם לא ימנעו כל סכנה. ההוראות והאזהרות אותן הם מספקים לא תחלפנה נקיטת אמצעי מניעה מתאימים בעת תאונה.

⚠ אזהרה: וודאו שאתם קוראים ומבינים את כל ההוראות הבטיחות המופיעות במדריך זה למשתמש, כולל את כל סימני התרעות הבטיחות כגון „סכנה“, „אזהרה“ ו-„זהירות“ לפני השימוש במכשיר זה. אי מילוי אחר כל ההוראות המופיעות למטה יכול לגרום אחריו שוק חשמלי, שרפה ו/או פציעות חמורות.

פירוש הסימן

סימן התרעת בטיחות: מעיד על „סכנה“, „אזהרה“ או „זהירות“. יכול להיות מלווה בסימנים או תמונות אחרים.

⚠ אזהרה: הפעלה של כל מכשיר חשמלי עלולה לגרום לעצמים זרים להיזרק אל תוך העיניים, דבר העלול לגרום לנזק חמור לעיניים. לפני הפעלה של כל מכשיר חשמלי, ענדו תמיד משקפי מגן או משקפי בטיחות עם הגנה צדדית, ובעת הצורך, הגנה עבור כל הפנים. אנו ממליצים על שימוש במסכת בטיחות רחבה מעל למשקפי המגן או על שימוש במשקפי בטיחות עם הגנה צדדית.

הוראות בטיחות

עמוד זה מציין ומתאר את סימני הבטיחות העלולים להופיע על גבי המוצר. קראו, הבינו ועקבו אחר ההוראות המופיעות על המכונה לפני כל ניסיון ההרכיב ולהשתמש בה.

	התרעת בטיחות	מראה על סכנת פגיעה אישית פוטנציאלית.
	קראו את מדריך ההוראות	על מנת להפחית את הסיכון לפציעות, על המשתמש לקרוא את המדריך למשתמש.
	נא לא לחשוף לגשם	נא לא להשתמש במזג אוויר גשום או להשאיר בחוץ בגשם.
	לבשו מגני עיניים	חבשו תמיד משקפי מגן או משקפי בטיחות עם הגנה צדדית, ובעת הצורך, הגנה עבור כל הפנים, בעת הפעלת מוצר זה.
	שימרו על הידיים והרגליים הרחוק מכלי החיתוך	לעולם אל תנסו להפעיל את הכלי החשמלי ביד אחת. עשוי להיגרם אובדן שליטה בכלי החשמלי הגורם לפגיעה חמורה או קטלנית. כדי להפחית את הסיכון לפציעות של חתכים, הרחיקו את הידיים והרגליים מכלי החיתוך. לעולם אל תתחרו כלי חיתוך נע באמצעות ידכם או לאיבר אחר בגופכם.
	להזהרים ממשקים להסתובב לאחר כיבוי המנוע!	להזהרים ממשקים להסתובב לאחר כיבוי המנוע!
	בקשו מאנשים אחרים להתרחק מן המכונה!	בקשו מאנשים אחרים להתרחק מן המכונה!
	CE	מוצר זה הנו בהתאם לתקנות ה-EC הרלוונטיות.
	UKCA	מוצר זה הוא בהתאם לחוקים הרלוונטיים בבריטניה.
	WEEE	אין לזרוק מוצרים חשמליים כחלק מכל אשפה ביתית. הביאו את המכשיר למרכז מחזור מוסמך.
	סימנים מחזור Li-ion	זראמו תא קורזל אל אלא תוללוסה/הללוסה שא, תיתוב הפשא רות. סימו או מוצרים/סוללות יש לאסוף, למחזר או להשליך באופן יידידותי לסביבה בשל כולל ליתיום-יון.
V	ולט	ולטז'
A	אמפרים	זרם
Hz	הרץ	תדירות (מחזורים לשנייה)
W	וואט	מתח

EGO™

12V GRASS/SHRUB SHEAR

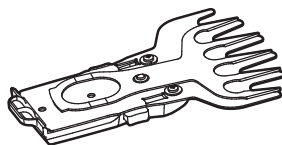
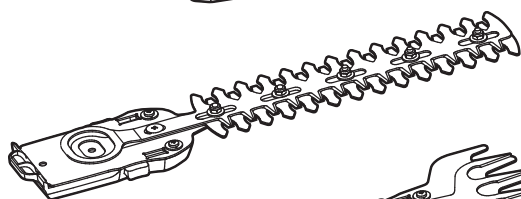
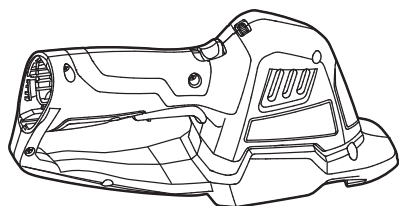

CHT2000E

גוזם דשא/שיחים ליתיום-יון 12 וולט

HE

مقص الحشائش/الشجيرات ببطارية ليثيوم-أيون 12 فولت

AR

